

BETRIEBSANLEITUNG

AKKU-HECKENSCHERE HT 36 LI

DE

EN

NL

FR

ES

IT

SL

HR

CS

SK

DA

SV

NO

FI

PL

LT

LV

RU

UK

HU

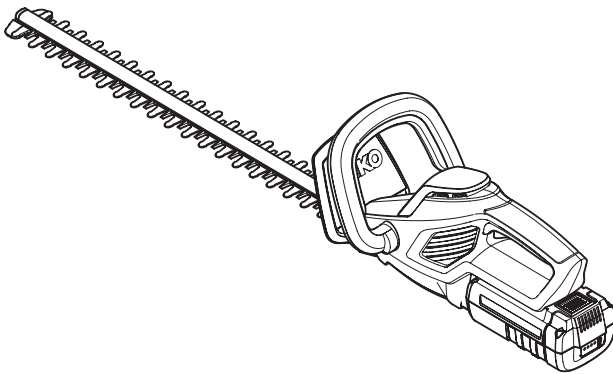

Inhaltsverzeichnis

D	Betriebsanleitung.....	6
EN	Instructions for use.....	15
NL	Gebruikershandleiding.....	24
FR	Mode d'emploi.....	33
ES	Manual de instrucciones.....	42
IT	Istruzioni per l'uso.....	51
SL	Navodila za uporabo.....	60
HR	Upute za uporabu.....	69
CS	Návod k provozu.....	78
SK	Návod na použitie.....	87
DA	Brugsanvisning.....	96
SV	Bruksanvisning.....	105
NO	Bruksanvisning.....	114
FI	Käyttöohje.....	123
PL	Instrukcja eksploatacji.....	132
LT	Eksploatacijos instrukcija.....	142
LV	Lietošanas instrukcija.....	151
RU	Руководство по эксплуатации.....	160
UK	Посібник з експлуатації.....	170
HU	Üzemeltetési útmutató.....	180







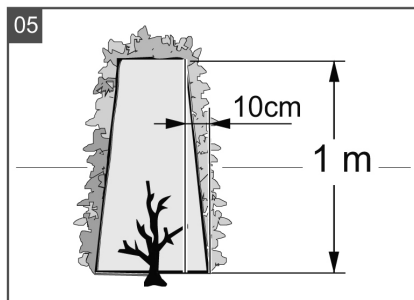
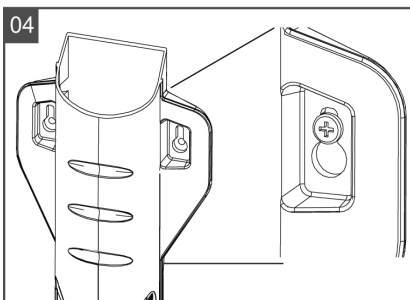
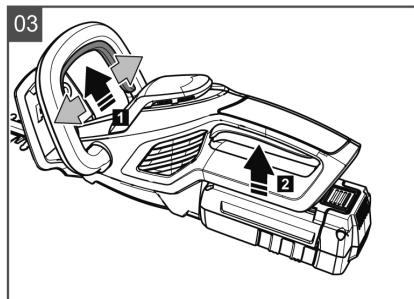
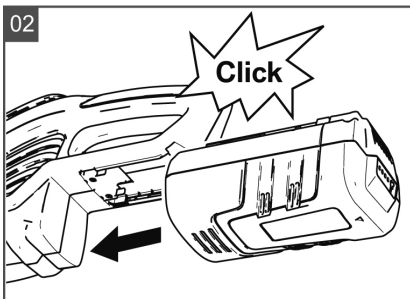
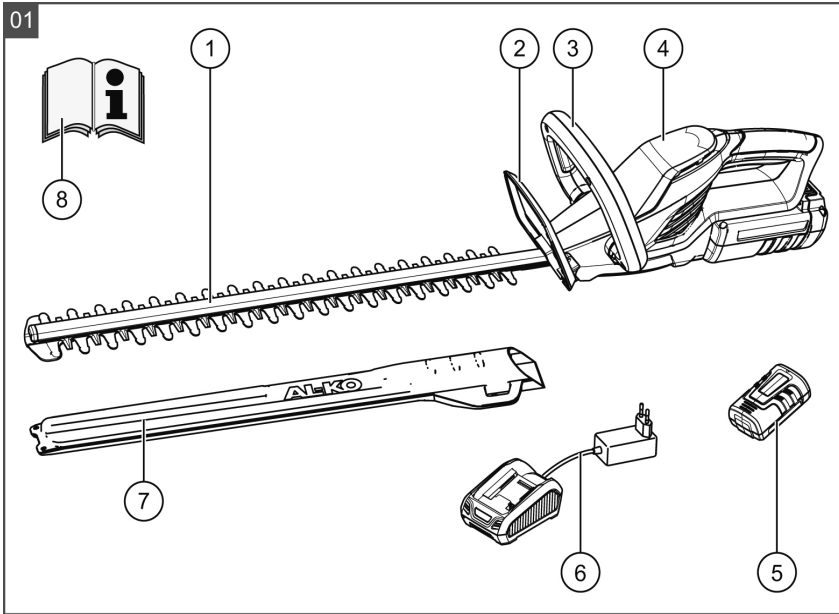

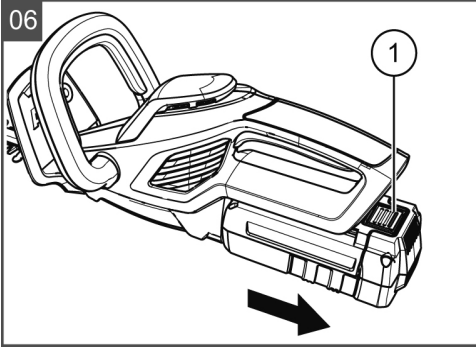





© 2015

AL-KO KOBER GROUP Kötz, Germany

This documentation or excerpts therefrom may not be reproduced or disclosed to third parties without the express permission of the AL-KO KOBER GROUP.





	HT 36 Li
	550 mm
	1400 min ⁻¹
	20 mm
	EN 28662-1 1,7 m/s ² K ± 1,5 m/s ²
	DIN EN ISO 3744 LpA 64,2 dB(A) K = ± 3 dB(A) LwA 84,2 dB(A) K = ± 3 dB(A)
	
	IPX0
	2,6 kg / 4,0 kg mit Akku
Akku Lithium-Ionen	
	36 V
	4,0 Ah (Lithium-Ion)
	ca. 90 min
	max. 120 min.

ORIGINAL-BETRIEBSANLEITUNG

Inhaltsverzeichnis

Zu diesem Handbuch.....	6
Produktbeschreibung.....	6
Produktübersicht.....	7
Sicherheitshinweise.....	8
Inbetriebnahme.....	10
Bedienung.....	10
Arbeitshinweise.....	11
Wartung und Pflege.....	11
Lagerung.....	11
Entsorgung.....	11
Hilfe bei Störungen.....	12
Garantie.....	13
EG-Konformitätserklärung.....	13

ZU DIESEM HANDBUCH

- Lesen Sie diese Dokumentation vor der Inbetriebnahme durch. Dies ist Voraussetzung für sicheres Arbeiten und störungsfreie Handhabung.
- Beachten Sie die Sicherheits- und Warnhinweise in dieser Dokumentation und auf dem Produkt.
- Diese Dokumentation ist permanenter Bestandteil des beschriebenen Produkts und soll bei Veräußerung dem Käufer mit übergeben werden.

Zeichenerklärung



ACHTUNG!

Genaueres Befolgen dieser Warnhinweise kann Personen- und / oder Sachschäden vermeiden.



Spezielle Hinweise zur besseren Verständlichkeit und Handhabung.

PRODUKTBESCHREIBUNG

Bestimmungsgemäße Verwendung

Diese Heckenschere ist ausschließlich zum Beschnitt von Hecken, Sträuchern und Büschen im privaten Bereich bestimmt.

Eine andere oder darüber hinausgehende Verwendung, gilt als nicht bestimmungsgemäß. Für

hieraus resultierende Schäden haftet der Hersteller nicht.

Möglicher Fehlgebrauch

- Die Sicherheitseinrichtungen dürfen nicht demontiert oder überbrückt werden, z. B. durch Anbinden der Schalttasten an den Griffbügeln
- Gerät nicht bei Regen verwenden.
- Gerät nicht an nassen Hecken und Sträuchern benutzen



ACHTUNG!

Das Gerät darf nicht im gewerblichen Einsatz betrieben werden.

Sicherheits- und Schutzeinrichtungen



ACHTUNG!

Verletzungsgefahr!

Sicherheits- und Schutzeinrichtungen dürfen nicht außer Kraft gesetzt werden.

Überlastschutz



ACHTUNG!

Entfernen Sie vor allen Arbeiten am Messer den Akku des Geräts.

Das Gerät erkennt, wenn das Messer von zu dickem Schnittgut oder einem harten Gegenstand blockiert wird und schaltet automatisch ab, um den Motor zu schonen.

1. Entfernen Sie die Blockade am Messer.
2. Warten Sie ca. 5 Sekunden.
3. Schalten Sie das wieder Gerät ein.

Handschutz



ACHTUNG!

Verletzungsgefahr bei nicht montiertem Handschutz!

Gerät nie ohne Handschutz in Betrieb nehmen.

Zweihand-Betätigung

Die Heckenschere kann nur mit beiden Händen gleichzeitig betätigt werden.

Symbole am Gerät



Achtung! Besondere Vorsicht bei der Handhabung.

	Vor Inbetriebnahme Betriebsanleitung lesen!
	Gerät vor Regen und Nässe schützen
	Augen- und Gehörschutz tragen.

PRODUKTÜBERSICHT

Die Produktübersicht (1) gibt einen Überblick über das Gerät.

1-1	Schneidmesser
1-2	Handschutz
1-3	vorderer Griffbügel mit Schalttaste
1-4	hinterer Griffbügel mit Schalttaste
1-5	Akku mit Arretierung*
1-6	Ladegerät mit Netzstecker*
1-7	Messerschutz
1-8	Bedienungsanleitung

* nicht im Lieferumfang enthalten
Best.Nr. Akku 113280 / Best.Nr. Ladegerät 113281

TECHNISCHE DATEN



Die angegebenen Werte sind nach einem genormten Prüfverfahren ermittelt worden und können verwendet werden, um verschiedene Elektrowerkzeuge miteinander zu vergleichen.

Zudem eignen sich diese Werte, um Belastungen für den Benutzer, die durch Vibrationen entstehen, im Voraus einschätzen zu können.



WARNUNG!

Abhängig davon, wie das Elektrowerkzeug eingesetzt wird, können die tatsächlichen Vibrationswerte von den angegebenen abweichen.

Ergreifen Sie Maßnahmen, um sich gegen Vibrationsbelastungen zu schützen. Berücksichtigen Sie dabei den gesamten Arbeitsablauf, also auch Zeitpunkte, zu denen das Elektrowerkzeug ohne Last arbeitet oder ausgeschaltet ist.

Geeignete Maßnahmen umfassen unter anderem eine regelmäßige Wartung und Pflege des Elektrowerkzeuges und der Werkzeugaufsätze, Warmhalten der Hände, regelmäßige Pausen sowie eine gute Planung der Arbeitsabläufe.



WARNUNG!

Gehörschutz tragen um Gehörschäden vorzubeugen.



ACHTUNG!

Lesen Sie alle Sicherheitshinweise und Anweisungen.

Versäumnisse bei der Einhaltung der Sicherheitshinweise und Anweisungen können elektrischen Schlag, Brand und/oder schwere Verletzungen verursachen.



ACHTUNG!

Bewahren Sie alle Sicherheitshinweise und Anweisungen für die Zukunft auf.

Der in den Sicherheitshinweisen verwendete Begriff "Elektrowerkzeug" bezieht sich auf netzbetriebene Elektrowerkzeuge (mit Netzkabel) und auf akkubetriebene Elektrowerkzeuge (ohne Netzkabel).



ACHTUNG!

Gerät nur in technisch einwandfreiem Zustand benutzen!

Gerät, Kabel und Stecker vor jedem Gebrauch auf Beschädigungen prüfen, beschädigte Teile müssen in einer Fachwerkstatt repariert oder ersetzt werden.

**ACHTUNG!****Verletzungsgefahr!**

Sicherheits- und Schutzeinrichtungen dürfen nicht außer Kraft gesetzt werden.

**ACHTUNG!****Gefahr durch Strom!**

Stecker sofort vom Netz trennen, wenn die Leitung beschädigt oder durchtrennt wurde!

SICHERHEITSHINWEISE**Arbeitsplatzsicherheit**

- Halten Sie Ihren Arbeitsbereich sauber und gut beleuchtet. Unordnung oder unbeleuchtete Arbeitsbereiche können zu Unfällen führen.
- Arbeiten Sie mit dem Elektrowerkzeug nicht in explosionsgefährdeter Umgebung, in der sich brennbare Flüssigkeiten, Gase oder Stäube befinden. Elektrowerkzeuge erzeugen Funken, die den Staub oder die Dämpfe entzünden können.
- Halten Sie Kinder und andere Personen während der Benutzung des Elektrowerkzeugs fern. Bei Ablenkung können Sie die Kontrolle über das Gerät verlieren.

Elektrische Sicherheit

- Der Anschlussstecker des Elektrowerkzeuges muss in die Steckdose passen. Der Stecker darf in keiner Weise verändert werden. Verwenden Sie keine Adapterstecker gemeinsam mit schutzgeerdeten Elektrowerkzeugen. Unveränderte Stecker und passende Steckdosen verringern das Risiko eines elektrischen Schlag.
- Vermeiden Sie Körperkontakt mit geerdeten Oberflächen wie von Rohren, Heizungen, Herden und Kühlschränken. Es besteht ein erhöhtes Risiko durch elektrischen Schlag, wenn Ihr Körper geerdet ist.
- Halten Sie Elektrowerkzeuge von Regen oder Nässe fern. Das Eindringen von Wasser in ein Elektrowerkzeug erhöht das Risiko eines elektrischen Schlag.

- Zweckentfremden Sie das Kabel nicht, um das Elektrowerkzeug zu tragen, aufzuhängen oder um den Stecker aus der Steckdose zu ziehen. Halten Sie das Kabel fern von Hitze, Öl, scharfen Kanten oder sich bewegenden Geräteteilen. Beschädigte oder verwickelte Kabel erhöhen das Risiko eines elektrischen Schlag.

Sicherheit von Personen

- Seien Sie aufmerksam, achten Sie darauf, was Sie tun, und gehen Sie mit Vernunft an die Arbeit mit einem Elektrowerkzeug. Benutzen Sie kein Elektrowerkzeug, wenn Sie müde sind oder unter dem Einfluss von Drogen, Alkohol oder Medikamenten stehen. Ein Moment der Unachtsamkeit beim Gebrauch des Elektrowerkzeuges kann zu ernsthaften Verletzungen führen.
- Tragen Sie geeignete Kleidung. Tragen Sie keine weite Kleidung oder Schmuck. Halten Sie Haare, Kleidung und Handschuhe fern von sich bewegenden Teilen. Lockere Kleidung, Schmuck oder lange Haare können von beweglichen Teilen erfasst werden.
- Tragen Sie persönliche Schutzausrüstung und immer eine Schutzbrille. Das Tragen persönlicher Schutzausrüstung, wie Staubmaske, rutschfeste Sicherheitsschuhe, Schutzhelm oder Gehörschutz, je nach Art und Einsatz des Elektrowerkzeuges, verringert das Risiko von Verletzungen.
- Vermeiden Sie eine unbeabsichtigte Inbetriebnahme. Vergewissern Sie sich, dass das Elektrowerkzeug ausgeschaltet ist, bevor Sie es an die Stromversorgung anschließen, es aufnehmen oder tragen. Wenn Sie beim Tragen des Elektrowerkzeuges den Finger am Schalter haben oder das Gerät eingeschaltet an die Stromversorgung anschließen, kann dies zu Unfällen führen.
- Entfernen Sie Einstellwerkzeuge oder Schraubenschlüssel, bevor Sie das Elektrowerkzeug einschalten. Ein Werkzeug oder Schlüssel, der sich in einem drehenden Geräteteil befindet, kann zu Verletzungen führen.
- Vermeiden Sie eine abnormale Körperhaltung. Sorgen Sie für einen sicheren Stand und halten Sie jederzeit das Gleichgewicht. Dadurch können Sie das Elektrowerkzeug in unerwarteten Situationen besser kontrollieren.

- **Wenn Staubabsaug- und -auffangeinrichtungen montiert werden können, vergewissern Sie sich, dass diese angeschlossen sind und richtig verwendet werden.** *Verwendung einer Staubabsaugung kann Gefährdungen durch Staub verringern.*

Verwendung und Behandlung des Elektrowerkzeuges

- **Überlasten Sie das Gerät nicht. Verwenden Sie für Ihre Arbeit das dafür bestimmte Elektrowerkzeug.** *Mit dem passenden Elektrowerkzeug arbeiten Sie besser und sicherer im angegebenen Leistungsbereich.*
- **Benutzen Sie kein Elektrowerkzeug, dessen Schalter defekt ist.** *Ein Elektrowerkzeug, das sich nicht mehr ein- oder ausschalten lässt, ist gefährlich und muss repariert werden.*
- **Ziehen Sie den Stecker aus der Steckdose und/oder entfernen Sie den Akku, bevor Sie Geräteeinstellungen vornehmen, Zubehörteile wechseln oder das Gerät weglegen.** *Diese Vorsichtsmaßnahme verhindert den unbeabsichtigten Start des Elektrowerkzeuges.*
- **Bewahren Sie unbenutzte Elektrowerkzeuge außerhalb der Reichweite von Kindern auf. Lassen Sie Personen das Gerät nicht benutzen, die mit diesem nicht vertraut sind oder diese Anweisungen nicht gelesen haben.** *Elektrowerkzeuge sind gefährlich, wenn sie von unerfahrenen Personen benutzt werden.*
- **Pflegen Sie Elektrowerkzeuge mit Sorgfalt. Kontrollieren Sie, ob bewegliche Teile einwandfrei funktionieren und nicht klemmen, ob Teile gebrochen oder so beschädigt sind, dass die Funktion des Elektrowerkzeuges beeinträchtigt ist. Lassen Sie beschädigte Teile vor dem Einsatz des Gerätes reparieren.** *Viele Unfälle haben ihre Ursache in schlecht gewarteten Elektrowerkzeugen.*
- **Halten Sie Schneidwerkzeuge scharf und sauber.** *Sorgfältig gepflegte Schneidwerkzeuge mit scharfen Schneidkanten verklemmen sich weniger und sind leichter zu führen.*

- **Verwenden Sie Elektrowerkzeug, Zubehör, Einsatzwerkzeuge usw. entsprechend diesen Anweisungen.** Berücksichtigen Sie dabei die Arbeitsbedingungen und die auszuführende Tätigkeit. *Der Gebrauch von Elektrowerkzeugen für andere als die vorgesehenen Anwendungen kann zu gefährlichen Situationen führen.*

Verwendung und Behandlung des Akkuwerkzeuges

- **Laden Sie die Akkus nur in Ladegeräten auf, die vom Hersteller empfohlen werden.** *Für ein Ladegerät, das für eine bestimmte Art von Akkus geeignet ist, besteht Brandgefahr, wenn es mit anderen Akkus verwendet wird.*
- **Verwenden Sie nur die dafür vorgesehenen Akkus in den Elektrowerkzeugen.** *Der Gebrauch von anderen Akkus kann zu Verletzungen und Brandgefahr führen.*
- **Halten Sie den nicht benutzten Akku fern von Büroklammern, Münzen, Schlüsseln, Nägeln, Schrauben, oder anderen kleinen Metallgegenständen, die eine Überbrückung der Kontakte verursachen könnten.** *Ein Kurzschluss zwischen den Akkukontakten kann Verbrennungen oder Feuer zur Folge haben.*
- **Bei falscher Anwendung kann Flüssigkeit aus dem Akku austreten. Kontakt mit der Flüssigkeit vermeiden. Bei zufälligem Kontakt mit Wasser abspülen. Wenn die Flüssigkeit in die Augen kommt, zusätzlich ärztliche Hilfe in Anspruch nehmen.** *Austretende Akkufflüssigkeit kann zu Hautreizungen oder Verbrennungen führen.*

Service

- **Lassen Sie Ihr Elektrowerkzeug zu Ihrer Sicherheit nur von qualifiziertem Fachpersonal und mit Original-Ersatzteilen reparieren.** *Damit wird sichergestellt, dass die Sicherheit des Elektrowerkzeuges erhalten bleibt.*

Sicherheitshinweise für Heckenscheren

- **Halten Sie alle Körperteile vom Schneidmesser fern. Versuchen Sie nicht, bei laufendem Messer Schnittgut zu entfernen oder zu schneidendes Material festzuhalten. Entfernen Sie eingeklemmtes Schnittgut nur bei ausgeschaltetem Gerät.** *Ein Moment der Unachtsamkeit bei Benutzung der Heckenschere kann zu schweren Verletzungen führen.*

- **Tragen Sie die Heckenschere am Griff bei stillstehendem Messer. Bei Transport oder Aufbewahrung der Heckeschere stets den Messerschutz aufziehen. Sorgfältiger Umgang mit dem Gerät verringert die Verletzungsgefahr durch das Messer.**
- **Halten Sie das Elektrowerkzeug an den isolierten Griffflächen, da das Schneidmesser in Berührung mit verborgenen Stromleitungen kommen kann. Der Kontakt des Schneidmessers mit einer spannungsführenden Leitung kann metallene Geräteteile unter Spannung setzen und zu einem elektrischen Schlag führen.**

Sicherheitshinweise Akku und Ladegerät



VORSICHT!

Achtung - Brand- und Explosionsgefahr!

- Gerät nicht öffnen. Es besteht Kurzschlussgefahr.
- Gerät nicht ins offene Feuer werfen.
- Gerät vor Hitze und direkter Sonneneinstrahlung schützen.

Sicherheitshinweise zur Bedienung

- Gerät immer beidhändig bedienen.
- Körper und Kleidung vom Schneidwerk fernhalten.
- Schnittgut nur bei stehendem Motor entfernen.
- Beim Verlassen / Transport des Gerätes:
 - Gerät ausschalten
 - Akku entfernen
 - Messerschutz aufstecken
- Gerät nie am Schneidmesser anfassen
- Gerät nur am Griff tragen.
- Durchsuchen Sie vor der Arbeit die zu schneidende Hecke auf verborgene Objekte, wie z.B.: Drahtzäune, um Verletzungen zu vermeiden.
- Gerät in regelmäßigen Zeitabständen auf ordnungsgemäßen Zustand überprüfen.
- Keine Reinigungs- bzw. Lösungsmittel verwenden. Das Gerät kann damit irreparabel beschädigt werden.
- Nach dem Gebrauch Akku entfernen und Maschine auf Beschädigung überprüfen.
- Elektrische Störungen nur von autorisierten Fachwerkstätten beheben lassen.



WARNUNG!

Dieses Elektrowerkzeug erzeugt während des Betriebs ein elektromagnetisches Feld. Dieses Feld kann unter bestimmten Umständen aktive oder passive medizinische Implantate beeinträchtigen.

Um die Gefahr von ernsthaften oder tödlichen Verletzungen zu verringern, empfehlen wir Personen mit medizinischen Implantaten ihren Arzt und den Hersteller vom medizinischen Implantat zu konsultieren, bevor das Elektrowerkzeug bedient wird.

INBETRIEBNAHME



ACHTUNG!

Vor Inbetriebnahme immer eine Sichtkontrolle durchführen.



ACHTUNG!

Keine beschädigten Akkus verwenden. Brandgefahr!



VORSICHT!

Brand- und Explosionsgefahr!

Ladegerät erwärmt sich beim Ladevorgang. Nicht auf leicht brennbaren Untergrund oder in brennbarer Umgebung betreiben.

Akku laden

Für weitere Informationen zum Laden des Akkus, siehe separate Anleitung für den Akku und das Ladegerät.

Akku einsetzen

1. Akku auf die Führung schieben, bis die Kontaktbuchse am Akku fest auf dem Kontaktstecker des Gerätes sitzt (2).

Akku entnehmen

1. Arretierung drücken (6-1).
2. Akku aus dem Gerät herausziehen.

BEDIENUNG

Heckenschere starten

1. Einen sicheren Stand einnehmen.
2. Mit einer Hand den vorderen Griff, anschließend mit der anderen Hand den hinteren Griff umfassen.

3. Drücken Sie beide Schalttasten der Griffbügel (3-1, 3-2); das Gerät läuft an.
4. Halten Sie während des Arbeitens beide Schalttasten gedrückt.
5. Sobald eine Schalttaste losgelassen wird, schaltet die Heckenschere ab.

ARBEITSHINWEISE

- Immer zuerst beide Seiten einer Hecke und anschließend die Oberseite schneiden. So kann kein Schnittgut in noch nicht bearbeitete Bereiche fallen (5).
- Hecken sollten immer trapezförmig geschnitten werden. Dies verhindert das Auskahlen der unteren Äste
- Schnittgut nur bei stehendem Motor entfernen.
- Beim Verlassen / Transport des Gerätes:
 - Gerät ausschalten
 - Akku entfernen
 - Messerschutz aufstecken
- Nach dem Gebrauch Akku entfernen und Maschine auf Beschädigung überprüfen.

WARTUNG UND PFLEGE



ACHTUNG!

Reparaturarbeiten dürfen nur kompetente Fachbetriebe oder unsere AL-KO Servicestellen durchführen.



ACHTUNG!

Vor allen Arbeiten am Gerät den Akku entfernen.



VORSICHT!

Verletzungsgefahr!

Bei Wartungs- und Pflegearbeiten am Schneidmesser immer Arbeitshandschuhe tragen!

1. Reinigen Sie nach jedem Einsatz Schneidmesser und Gehäuse mit einer Bürste oder einem Tuch. Kein Wasser und/oder aggressive Reinigungsmittel verwenden - Korrosionsgefahr!
2. Ölen Sie den Messerbalken mit einem geeigneten Schutzzöl leicht ein.

3. Prüfen Sie den festen Sitz aller Schrauben.
4. Schneidmesser regelmäßig überprüfen. AL-KO Servicestelle aufsuchen bei:
 - Defektem Schneidmesser
 - Stumpferm Schneidmesser
 - Übermäßigem Verschleiß

LAGERUNG



Der Messerschutz kann als Halterung für die Heckenschere an der Wand angebracht werden (4).

Auf festen Sitz der Schrauben achten!

- Gerät und seine Zubehörteile nach jeder Benutzung reinigen.
- Gerät nur mit aufgestecktem Messerschutz lagern.
- Gerät unzugänglich für Kinder und unbefugte Personen lagern.
- Gerät an einem trockenen, frostsicheren Ort lagern.
- Akku vor der Lagerung aus dem Gerät entnehmen.

ENTSORGUNG



Ausgediente Geräte, Batterien oder Akkus nicht über den Hausmüll entsorgen!

Verpackung, Gerät und Zubehör sind aus recyclingfähigen Materialien hergestellt und entsprechend zu entsorgen.

- Akkus nur im entladenen Zustand entsorgen
- Der Benutzer ist zur Rückgabe der Batterien und Akkus verpflichtet. Diese können an den Verkaufsstellen unentgeltlich abgegeben werden.

Für die Entsorgung bestehen folgende Möglichkeiten:

- durch den Fachhandel
- eine mit dem CCR-Zeichen gekennzeichnete Rücknahmestation

HILFE BEI STÖRUNGEN

Störung	Mögliche Ursache	Lösung
Gerät läuft nicht	Motorschutzschalter hat abgeschaltet Akku entladen Akku ist nicht eingerastet oder hat sich gelöst	Warten, bis der Motorschutzschalter das Gerät wieder einschaltet. Akku laden Sitz des Akkus prüfen und ggf. einrasten
Gerät arbeitet mit Unterbrechungen	Ein/Aus Schalter defekt Interner Fehler	AL-KO Servicestelle aufsuchen
Gerät ist überlastet	Schutzmechanismus	Siehe Kapitel Sicherheits- und Schutzeinrichtungen
Messer werden heiß	Fehlende Schmierung Messer stumpf Scharten im Messer	Messer leicht ölen AL-KO Servicestelle aufsuchen AL-KO Servicestelle aufsuchen
Akku-Betriebszeit fällt deutlich ab	Akku entladen, da längere Zeit nicht genutzt Lebensdauer des Akkus verbraucht Fehlende Schmierung Stumpfes oder beschädigtes Messer	Akku laden Akku ersetzen. Nur Original-Zubehör vom Hersteller verwenden. Messer leicht ölen AL-KO Servicestelle aufsuchen
Akku läßt sich nicht laden	Ladestecker oder Kontaktbuchse verschmutzt Akku oder Ladegerät defekt	Ersatzteile nach Ersatzteilkarte bestellen
Gerät vibriert	Interner Fehler	AL-KO Servicestelle aufsuchen



Bei Störungen, die nicht in dieser Tabelle aufgeführt sind oder die Sie nicht selbst beheben können, wenden Sie sich bitte an unseren zuständigen Kundendienst.

GARANTIE

Etwaige Material- oder Herstellungsfehler am Gerät beseitigen wir während der gesetzlichen Verjährungsfrist für Mängelansprüche entsprechend unserer Wahl durch Reparatur oder Ersatzlieferung. Die Verjährungsfrist bestimmt sich jeweils nach dem Recht des Landes, in dem das Gerät gekauft wurde.

Unsere Garantiezusage gilt nur bei:

- beachten dieser Bedienungsanleitung
- sachgemäßer Behandlung
- verwenden von Original-Ersatzteilen

Die Garantie erlischt bei:

- eigenmächtigen Reparaturversuchen
- eigenmächtigen technischen Veränderungen
- nicht bestimmungsgemäßer Verwendung

Von der Garantie ausgeschlossen sind:

- Lackschäden, die auf normale Abnutzung zurückzuführen sind
- Verschleißteile, die auf der Ersatzteilkarte mit Rahmen [xxx xxx (x)] gekennzeichnet sind
- Verbrennungsmotoren (hier gelten die Garantiebestimmungen der jeweiligen Motorenhersteller)

Die Garantiezeit beginnt mit dem Kauf durch den ersten Endabnehmer. Maßgebend ist das Datum auf dem Kaufbeleg. Wenden Sie sich bitte mit dieser Erklärung und dem Original-Kaufbeleg an Ihren Händler oder die nächste autorisierte Kundendienststelle. Die gesetzlichen Mängelansprüche des Käufers gegenüber dem Verkäufer bleiben durch diese Erklärung unberührt.

EG-KONFORMITÄTSERKLÄRUNG

Hiermit erklären wir, dass dieses Produkt in der von uns in Verkehr gebrachten Ausführung, den Anforderungen der harmonisierten EU-Richtlinien, EU-Sicherheitsstandards und den produktspezifischen Standards entspricht.

Produkt

Akku-Heckenschere

Typ

HT 36 Li

Hersteller

AL-KO Geräte GmbH

Ichenhauser Str. 14

D-89359 Kötz

Bevollmächtigter

Andreas Hedrich

Ichenhauser Str. 14

D-89359 Kötz

Seriennummer

G 2412415

EU-Richtlinien

2006/42/EC

2004/108/EC

2000/14/EC

2011/65/EC

Harmonisierte Normen

EN 60745-1

EN 60745-2-15

EN 55014-1

EN 55014-2

EN 61000-3-2

EN 61000-3-3

EN 62233

Schallleistungspegel

EN ISO 3744

gemessen / garantiert

84 / 87 dB(A)

Konformitätsbewertung

2000/14/EG Anhang VI

Kötz, 13.08.2014

Benannte Stelle

TÜV Industrie Service GmbH

TÜV Süd Gruppe

Westendstraße 199

80686 MUENCHEN

DEUTSCHLAND



Wolfgang Hergeth
Managing Director

TRANSLATION OF THE ORIGINAL INSTRUCTIONS FOR USE

Table of contents

About this manual.....	15
Product description.....	15
Product overview.....	16
Safety instructions.....	17
Start-up.....	19
Operation.....	19
Working instructions.....	19
Maintenance and care.....	19
Storage.....	20
Disposal.....	20
Help in case of malfunctions.....	21
Guarantee.....	22
EU declaration of conformity.....	22

ABOUT THIS MANUAL

- Please read this document before starting to use the machine. This is essential for safe working and trouble-free handling.
- Comply with the safety and warning instructions in this documentation and on the product.
- This document is a permanent component of the described product, and should remain with the machine if it is sold to someone else.

Explanation of symbols



CAUTION!

Following these warning instructions can help to avoid personal injuries and/or damage to property.



Special instructions for ease of understanding and regarding handling.

PRODUCT DESCRIPTION

Designated use

This hedge trimmer is exclusively intended for trimming hedges, shrubs and bushes in domestic gardening applications.

Any use not in accordance with this designated use shall be regarded as misuse. The manufac-

turer cannot be held liable for damage resulting from this.

Possible misuse

- The safety devices are not allowed to be removed or defeated, e.g. by attaching the switching buttons to the grip bars
- Do not use the machine in rainy weather.
- Do not use the machine for trimming wet hedges and bushes



CAUTION!

The machine is not allowed to be used in commercial applications.

Safety and protective devices



CAUTION!

Risk of injury!

Do not deactivate safety and protective devices.

Overload protection



CAUTION!

Remove the battery from the machine before carrying out any work on the blade.

The machine detects when the blade has been blocked by cutting excessively thick material or a hard object; it switches off automatically to protect the motor.

1. Remove the blockage from the blade.
2. Wait approx. 5 seconds.
3. Switch the machine back on.

Hand guard



CAUTION!

Risk of injury if the hand guard is not fitted!

Never start operating the machine without the hand guard.



Two-hand operation

The hedge trimmer can only be operated with two hands at the same time.

Symbols on the machine



Important! Take particular care during handling.

	Read the operating instructions before starting operation!
	Protect the machine against rain and moisture
	Wear protective glasses and ear defenders.

PRODUCT OVERVIEW

The product overview (1) provides an overview of the machine.

1-1	Cutting blade
1-2	Hand guard
1-3	Front grip bar with switching button
1-4	Rear grip bar with switching button
1-5	Battery with locking mechanism*
1-6	Charger with mains plug*
1-7	Blade guard
1-8	Instructions for use

* Not included in the scope of delivery Order no. Battery 113280 / Order no. Charger 113281

TECHNICAL DATA



The specified values have been established based on a standardised test process and can be used for comparing different electrical tools with one another.

In addition, these values are suitable for estimating in advance the loads to which the user is exposed due to vibration.



WARNING!

The actual vibration values may differ from those specified, depending on what the electrical tool is used for.

Take measures to protect yourself against vibration loads. In doing so, take account of the entire working process, i.e. also times during which the electrical tool is operating without load, or is switched off.

Suitable measures include regular maintenance and care of the electrical tool and the tool attachments, keeping your hands warm, taking regular breaks and planning the working sequences effectively.



WARNING!

Wear ear defenders to prevent impairment of hearing.



CAUTION!

Read all safety instructions and other instructions.

Failure to comply with the safety instructions and other instructions can lead to an electric shock, fire and/or serious injuries.



CAUTION!

Keep all safety instructions and other instructions for future reference.

The term "electrical tool" used in the safety instructions refers to mains-operated electrical tools (with mains cable) and to battery-operated electrical tools (without mains cable).



CAUTION!

Only use the machine if it is in perfect technical condition!

Check the machine, cable and plug for damage before each use; damaged parts must be repaired or renewed in a specialist workshop.



CAUTION!

Risk of injury!

Do not deactivate safety and protective devices.

**CAUTION!****Danger from electrical current!**

Immediately disconnect the plug from the mains if the cable has been damaged or cut!

SAFETY INSTRUCTIONS

Safety in the workplace

- **Keep your working area clean, and make sure it is well illuminated.** *Untidiness or dimly lit working areas can lead to accidents.*
- **Do not work with the electrical tool in a potentially explosive atmosphere with the presence of flammable liquids, gases or dust.** *Electrical tools give rise to sparks that can ignite the dust or vapours.*
- **Keep children and other people away from the electrical tool when using it.** *If you are distracted, you might lose control of the machine.*

Electrical safety

- **The connection plug of the electrical tool must fit into the socket. The plug is not allowed to be changed in any way. Do not use any plug adapters together with earthed electrical tools.** *Unmodified plugs and matching sockets reduce the risk of an electric shock*
- **Avoid physical contact with earthed surfaces such as on pipes, heaters, cookers and refrigerators.** *There is an increased risk of electric shock if your body is earthed.*
- **Keep electrical tools out of the rain and away from moisture.** *Water getting into an electrical tool increases the risk of an electric shock.*
- **Do not use the cable for incorrect purposes such as carrying the electrical tool, hanging it up or for pulling the plug out of the socket. Keep the cable away from heat, oil, sharp edges or moving parts of the equipment.** *Damaged or tangled cables increase the risk of an electric shock.*

Personal safety

- **Be alert, pay attention to what you are doing and take a cautious approach to working with an electrical tool. Do not use an electrical tool if you are tired or under the influence of drugs, alcohol or medicines.** *A moment's inattentiveness when using the electrical tool can result in serious injuries.*
- **Wear suitable clothing. Do not wear baggy clothing or jewellery. Keep your hair, clothes and gloves away from moving parts.** *Loose clothing, jewellery or long hair can be snagged on moving parts.*
- **Wear personal protective equipment, and always use safety goggles.** *The injury risk can be reduced by wearing personal protective equipment such as a dust mask, non-slip shoes, a protective helmet or ear defenders, depending on the type and application of the electrical tool.*
- **Avoid starting to operate the machine inadvertently. Make sure that the electrical tool is switched off before you connect it to the power supply, pick it up or carry it.** *Accidents can be caused by leaving your finger on the switch when you carry the electrical tool or when you connect it to the power supply.*
- **Remove the adjusting tools or spanner before you switch on the electrical tool.** *A tool or spanner that is in a rotating part of the machine can cause injuries.*
- **Avoid an abnormal bodily posture. Make sure you can stand safely and keep your balance at all times.** *This will enable you to control the electrical tool better if something unexpected happens.*
- **If dust extraction and collection devices can be attached, make sure that they are connected and used correctly.** *Using a dust extraction system can reduce the risk caused by dust.*

Use and handling of the electrical tool

- **Do not overload the machine. Use the appropriate electrical tool for the job you are doing.** *Using the appropriate electrical tool will enable you to work more effectively and safely in the specified performance range.*
- **Do not use an electrical tool if it has a defective switch.** *An electrical tool that can no longer be switched on or off is dangerous and must be repaired.*

- **Disconnect the plug from the socket and/ or remove the battery before you make adjustments to the machine, change accessories or put the machine away.** *This precautionary measure will prevent the machine from starting inadvertently.*
- **Keep unused electrical tools out of the reach of children. Do not allow people to use the machine if they are not familiar with it, or have not read these instructions.** *Electrical tools are dangerous if they are used by inexperienced people.*
- **Look after electrical tools with care. Check whether moving parts function perfectly and do not stick, whether there are any broken parts or parts that are damaged in such a way that the function of the electrical tool is impaired. Have damaged parts repaired before you use the machine.** *Many accidents are caused by failure to maintain electrical tools properly.*
- **Keep cutting tools sharp and clean.** *Carefully maintained cutting tools with sharper cutting edges are less likely to stick and are easier to control.*
- **Use electrical tools, accessories, insertion tools, etc. according to these instructions. When doing so, take account of the working conditions and the activity to be undertaken.** *Using electrical tools for applications other than the intended purpose can result in dangerous situations.*

Use and handling of the battery-operated tool

- **Only recharge batteries in chargers that are recommended by the manufacturer.** *Using a charger intended for one particular type of battery with a different type of battery represents a fire risk.*
- **Only use batteries in the electrical tools that are intended for this purpose.** *Using other batteries can lead to injuries and represents the risk of fire.*
- **Keep the unused battery away from paper clips, coins, keys, nails, screws or other small metal objects that could short-circuit the contacts.** *A short circuit between the battery contacts can result in burns or fire.*

- **Incorrect use can result in fluid leaking out of the battery. Avoid contact with the fluid. In case of inadvertent contact, rinse off with water. If the fluid gets into your eye, seek additional medical assistance.** *Leaking battery fluid can lead to skin irritations or burns.*

Service

- **For your own safety, only have your electrical tool repaired by qualified specialist personnel using genuine spare parts.** *This ensures that the electrical tool remains safe.*

Safety instructions for hedge trimmers

- **Keep all body parts away from the cutting blade. Do not attempt to remove cut material or hold onto material to be cut when the blade is operating. Switch off the machine before you remove trapped cut material.** *A moment's inattentiveness when using the hedge trimmer can result in serious injuries.*
- **Carry the hedge trimmer using the handle, and make sure the blade is switched off. Always put on the blade guard when transporting or storing the hedge trimmer.** *Careful handling of the machine reduces the risk of injury from the blade.*
- **Hold the electrical tool using the insulated handle surfaces, because the cutting blade could come into contact with concealed electrical cables.** *Contact between the cutting blade and a live cable can result in electrical current flowing through metal parts of the machine, leading to an electric shock.*

Safety notes for battery and charger



CAUTION!

Caution - Risk of fire and explosion!

- Do not open the appliance. Danger of short circuit.
- Do not put the appliance onto an open fire.
- Protect the appliance against heat and direct sunlight.

Safety instructions relating to operation

- Always operate the machine with two hands.
- Keep your body and clothing away from the blade system.

- Make sure the motor is stopped before you remove any cuttings.
- When leaving / transporting the machine:
 - Switch off the machine
 - Remove the battery
 - Put on the blade guard
- Never hold the machine by its cutting blade
- Only carry the machine using its handle.
- Before starting work, search through the hedge to be cut to see if there are any concealed objects such as: wire fences, in order to avoid injuries.
- Regularly check the machine is in good working order.
- Do not use any cleaning agents or solvents. They can cause irreparable damage to the machine.
- After use, remove the battery and check the machine for damage.
- Electrical malfunctions are only allowed to be rectified by authorised specialist workshops.

**WARNING!**

This electrical tool produces an electromagnetic field during operation. Under certain circumstances, this field may impair active or passive medical implants. In order to reduce the risk of serious or fatal injury, we recommend that any persons fitted with medical implants should consult their doctor and the manufacturer of the medical implant before operating the electrical tool.

START-UP**CAUTION!**

Always perform a visual check prior to start-up.

**CAUTION!**

Do not use damaged batteries. Danger of fire!

**CAUTION!****Danger of explosion and fire!**

The charger heats up during charging. Do not place it on a flammable surface or in a flammable environment.

Charging the battery

For more information about charging the battery, refer to the separate instructions for the battery and the charger.

Inserting the battery

1. Push the battery along the guide until the contact socket on the battery is firmly located on the contact plug of the machine (2).

Removing the battery

1. Press the lock (6-1).
2. Pull the battery out of the machine.

OPERATION**Starting the hedge trimmer**

1. Standard securely.
2. With one hand, grip the front handle and then grip the rear handle with your other hand.
3. Press both switching buttons on the grip bars (3-1, 3-2); the machine starts operating.
4. Keep both switching buttons pressed while you are working.
5. The hedge trimmer will switch off as soon as a switch button is released.

WORKING INSTRUCTIONS

- Always cut the two sides of a hedge first, followed by the top. This prevents cut material from falling into areas that you have not trimmed yet (5).
- Hedges should always be trimmed into a trapezoidal shape (tapering toward the top). This prevents the leaves on the lower branches from being shaded out
- Make sure the motor is stopped before you remove any cuttings.
- When leaving / transporting the machine:
 - Switch off the machine
 - Remove the battery
 - Put on the blade guard
- After use, remove the battery and check the machine for damage.

MAINTENANCE AND CARE**CAUTION!**

Repair work is only allowed to be carried out by expert workshops or our AL-KO service centres.

**CAUTION!**

Remove the battery before starting any work on the machine.

**CAUTION!****Risk of injury!**

Always wear work gloves when carrying out maintenance and care jobs on the cutting blade!

1. After each use, clean the cutting blades and housing with a brush or cloth. Do not use water and/or aggressive cleaning agents – risk of corrosion!
2. Lightly oil the cutter bar with a suitable protective oil.
3. Check that all screws are tight.
4. Regularly check the cutting blades. Contact an AL-KO service centre under the following circumstances:
 - Defective cutting blade
 - Blunt cutting blade
 - Excessive wear

STORAGE

The blade guard can be attached to the wall as a holder for the hedge trimmer (4).

Make sure that the screws are tight!

- Clean the machine and its accessories after each use.
- Only store the machine with the blade guard fitted.
- Keep the machine out of reach of children and unauthorised persons.
- Store the machine in a dry place protected against frost.
- Remove the battery from the machine before putting it into storage.

DISPOSAL

Do not dispose of worn-out machines or spent batteries (including rechargeable batteries) in domestic waste!

The packaging, machine and accessories are made from recyclable materials, and must be disposed of accordingly.

- Dispose of batteries only after they have been discharged
- The user is obliged to return the batteries and rechargeable batteries. These can be returned to points of sale free of charge.

The following possibilities exist for disposal:

- By specialist dealers
- By a return centre marked with the CCR symbol

HELP IN CASE OF MALFUNCTIONS

Malfunction	Possible cause	Solution
Machine does not run	Motor protection switch has switched off Flat battery Battery is not engaged or has come loose	Wait until the motor protection switch switches the machine back on. Charging the battery Check the location of the battery and engage it if necessary
Machine keeps cutting out	On/off switch defective Internal fault	Contact an AL-KO service centre
Machine is overloaded	Protective mechanism	See the Safety and protective devices chapter
Blades get hot	Lack of lubrication Blades blunt Nicks in the blade	Oil the blades lightly Contact an AL-KO service centre Contact an AL-KO service centre
Battery operating time is significantly shorter	Battery flat because not used for some time Battery service life expired Lack of lubrication Blunt or damaged blade	Charge the battery Renew the battery. Only use genuine accessories from the manufacturer. Oil the blades lightly Contact an AL-KO service centre
Battery cannot be charged	Charge plug or contact socket contaminated Battery or charger defective	Order spare parts acc. to the spare parts card
Machine is vibrating	Internal fault	Contact an AL-KO service centre



If you encounter any malfunctions that are not listed in this table or which you cannot rectify yourself, please contact our responsible customer service.

GUARANTEE

We will resolve any material or manufacturing faults on the machine during the legal warranty period for claims relating to faults, in accordance with our choice either to repair or replace. The legal warranty period is determined by the legislation of the country in which the machine was purchased.

Our warranty promise applies only if:

- these operating instructions are complied with
- the machine is handled correctly
- original spare parts have been used

The warranty becomes void if:

- unauthorised repair attempts
- unauthorised technical modifications
- non-intended use

The guarantee excludes:

- Paint damage that can be attributed to normal wear and tear
- Wear parts that are marked with [xxx xxx (x)] frame on the spare parts card
- Internal combustion engines (these are covered by the guarantee provisions of the corresponding engine manufacturers)

The guarantee period commences with purchase by the first end user. The date on the proof of purchase is decisive. In the event of a guarantee claim, please take this guarantee declaration and the original proof of purchase, and contact your dealer or the nearest authorised customer service centre. This statement does not affect the purchaser's statutory claims for defects against the vendor.

EU DECLARATION OF CONFORMITY

We hereby declare that this product in the version introduced into trade by us, complies with the requirements of the harmonised EU Directives, EU safety standards and the product-specific standards.

Product	Manufacturer	Duly authorised person
Battery hedge trimmer	AL-KO Geräte GmbH	Andreas Hedrich
Type	Ichenhauser Str. 14	Ichenhauser Str. 14
HT 36 Li	D-89359 Kötz	D-89359 Kötz
Serial number	EU Directives	Harmonised standards
G 2412415	2006/42/EC	EN 60745-1
	2004/108/EC	EN 60745-2-15
Sound power level	2000/14/EC	EN 55014-1
EN ISO 3744	2011/65/EC	EN 55014-2
measured / guaranteed		EN 61000-3-2
84 / 87 dB(A)		EN 61000-3-3
		EN 62233
	Conformity evaluation	Kötz, 13.08.2014
Named position	2000/14/EC Appendix VI	
TÜV Industrie Service GmbH		Wolfgang Hergeth
TÜV Süd Group		Managing Director
Westendstraße 199		
80686 MUNICH		
GERMANY		

VERTALING VAN DE ORIGINELE GEBRUIKERSHANDLEIDING

Inhoudsopgave

Over deze handleiding.....	24
Productbeschrijving.....	24
Productoverzicht.....	25
Veiligheidsinstructies.....	26
Ingebruikname.....	28
Bediening.....	28
Werkinstructies.....	29
Onderhoud en verzorging.....	29
Opslag.....	29
Verwijderen.....	29
Hulp bij storingen.....	30
Garantie.....	31
EG-conformiteitsverklaring.....	31

OVER DEZE HANDLEIDING

- Lees deze documentatie vóór de ingebruikname door. Dit is een voorwaarde voor veilig werken en een storingsvrij gebruik.
- Neem de veiligheidsinstructies en waarschuwingen in deze documentatie en op het product in acht.
- Deze documentatie vormt een vast onderdeel van het beschreven product en moet bij verkoop aan de koper worden overhandigd.

Verklaring van tekens



LET OP!

Het nauwkeurig opvolgen van deze waarschuwingeninstructies kan lichamelijk letsel en / of materiële schade voorkomen.



Speciale aanwijzingen voor meer duidelijkheid en een beter gebruik.

PRODUCTBESCHRIJVING

Reglementair gebruik

Deze heggenschaar is uitsluitend bedoeld voor het snoeien van heggen, struiken en heesters in particuliere tuinen.

Elke andere of verder strekkende toepassing wordt beschouwd als niet overeenkomstig het ge-

bruiksdoel. De fabrikant is niet aansprakelijk voor eventueel hieruit voortvloeiende schade.

Mogelijk foutief gebruik

- De veiligheidsvoorzieningen mogen niet gedemonteerd of overbrugd worden, bijv. door de schakelknoppen aan de greepbeugels te binden.
- Gebruik het apparaat niet wanneer het regent.
- Gebruik het apparaat niet voor natte heggen en struiken



LET OP!

Het apparaat mag niet voor commercieel gebruik worden ingezet.

Veiligheids- en beveiligingsvoorzieningen



LET OP!

Risico op letsel!

Veiligheids- en beveiligingsvoorzieningen mogen niet buiten werking worden gesteld.

Beveiliging tegen overbelasting



LET OP!

Verwijder vóór alle werkzaamheden aan het mes, de accu uit het apparaat.

Het apparaat herkent wanneer het mes geblokkeerd wordt door te dik snoeisel of een hard voorwerp en schakelt automatisch uit om de motor te ontzien.

1. Verwijder de blokkade ter hoogte van het mes.
2. Wacht ca. 5 seconden.
3. Schakel het apparaat opnieuw in.

Handbescherming



LET OP!

Verwondingsgevaar wanneer de handbescherming niet is gemonteerd!
Gebruik het apparaat nooit zonder handbescherming.

Tweehandsbediening

De heggenschaar kan uitsluitend met beide handen worden gebruikt.

Symbolen op het apparaat

	Let op! Vereist extra voorzichtigheid tijdens gebruik.
	Neem voor ingebruikname de gebruikershandleiding door!
	Bescherm het apparaat tegen regen en vocht.
	Draag een veiligheidsbril en gehoorbescherming.

PRODUCTOVERZICHT

Het productoverzicht (1) biedt een overzicht over het apparaat.

1-1	Snijmes
1-2	Handbescherming
1-3	Voorste greepbeugel met schakelknop
1-4	Achterste greepbeugel met schakelknop
1-5	Accu met vergrendeling*
1-6	Oplader met netstekker*
1-7	Mesbeschermer
1-8	Gebruikershandleiding

* niet bij de levering inbegrepen bestelnr. Accu 113280 / bestelnr. Oplader 113281

TECHNISCHE GEGEVENS



De vermelde waarden zijn conform een genormeerde testprocedure vastgesteld en kunnen worden gebruikt om verschillende elektronische apparaten met elkaar te vergelijken.

Bovendien zijn deze waarden geschikt om belastingen voor de gebruiker die door vibraties ontstaan van te voren te kunnen inschatten.



WAARSCHUWING!

Afhankelijk van de gebruikssituatie kunnen de daadwerkelijke vibratiewaarden van de vermelde waarden afwijken.

Wij adviseren u om maatregelen te treffen waarmee u zich tegen de belasting door vibratie beschermt. Neem hierbij het complete werkproces in acht, dus ook de tijdstippen waarop het elektronische apparaat zonder belasting werkt of is uitgeschakeld.

Tot geschikte maatregelen behoren onder meer een regelmatig onderhoud van het elektrische apparaat en de opzetstukken, het warmhouden van uw handen, regelmatige pauzes en een goede planning van het werkproces.



WAARSCHUWING!

Draag gehoorbescherming om schade aan het gehoor te voorkomen.



LET OP!

Lees alle veiligheidsinstructies en aanwijzingen.

Wanneer de veiligheidsinstructies en aanwijzingen niet worden opgevolgd, kunnen er een elektrische schok, brand en/of zware verwondingen optreden.



LET OP!

Bewaar alle veiligheidsinstructies en aanwijzingen voor toekomstig gebruik.

Het in de veiligheidsinstructies gebruikte begrip "elektrisch gereedschap" heeft betrekking op elektrisch gereedschap dat via stroom werkt (met netwerkkabel) en op elektrisch gereedschap dat via een accu werkt (zonder netwerkkabel).



LET OP!

Gebruik het apparaat uitsluitend in onbeschadigde toestand!

Controleer apparaat, kabel en stekker vóór elk gebruik op beschadigingen. Beschadigde onderdelen moeten door een specialist worden gerepareerd of vervangen.

**LET OP!****Risico op letsel!**

Veiligheids- en beveiligingsvoorzieningen mogen niet buiten werking worden gesteld.

**LET OP!****Gevaar door stroom!**

Haal de stekker meteen uit het stopcontact wanneer de kabel werd beschadigd of is doorgesneden!

VEILIGHEIDSINSTRUCTIES**Veiligheid op de werkplek**

- **Zorg voor een schoon en goed verlicht werkgebied.** *Wanneer er een gebrek aan goede verlichting kan ertoe leiden tot ongevallen veroorzaken.*
- **Werk met het elektrische gereedschap niet in een explosiegevaarlijke omgeving met brandbare vloeistoffen, gassen of stoffen.** *Elektrisch gereedschap veroorzaakt vonken, die de stof of dampen kunnen laten ontvlammen.*
- **Houd kinderen en andere personen tijdens het gebruik van het elektrische gereedschap uit de buurt.** *Wanneer u wordt afgeleid, kunt u de controle over het apparaat verliezen.*

Elektrische veiligheid

- **De aansluitstekker van het elektrische gereedschap moet in de contactdoos passen.** *De stekker mag in geen geval worden veranderd. Gebruik geen adapterstekker in combinatie met elektrisch gereedschap met randaarding. Onveranderde stekkers en passende contactdozen verminderen het risico op een elektrische schok.*
- **Vermijd lichaamscontact met geaarde oppervlakken zoals bij buizen, verwarmingen, fornuizen en koelkasten.** *Er bestaat een verhoogd risico op een elektrische schok wanneer uw lichaam is geaard.*
- **Houd elektrisch gereedschap uit de buurt van regen of vocht.** *Wanneer er water in het elektrische gereedschap binnendringt, verhoogt dit de kans op een elektrische schok.*

- **Gebruik de kabel niet voor doeleinden waarvoor deze niet is bedoeld.** *De kabel mag niet worden gebruikt om het elektrische gereedschap te dragen, op te hangen of om de stekker uit de contactdoos te trekken. Houd de kabel uit de buurt van hitte, olie, scherpe randen of zich bewegende apparaatonderdelen. Bij beschadigde of in de knoop geraakte kabels is er een hoger risico op een elektrische schok.*

Veiligheid van personen

- **Wees oplettend en voer uw handelingen bewust uit.** *Ga voorzichtig te werk bij het gebruik van het elektrische gereedschap. Gebruik geen elektrisch gereedschap wanneer u moe bent of onder invloed bent van drugs, alcohol of medicijnen. Wanneer u een moment niet optelt, kan het elektrische gereedschap ernstige verwondingen veroorzaken.*
- **Draag geschikte kleding.** *Draag geen wijde kleding of sieraden. Houd haren, kleding en handschoenen uit de buurt van bewegende onderdelen. Loszittende kleding, sieraden of lange haren kunnen in bewegende onderdelen terecht komen.*
- **Draag een persoonlijke beschermingsuitrusting en altijd een veiligheidsbril.** *Het dragen van een persoonlijke beschermingsuitrusting verlaagt het risico op verwondingen. Tot de uitrusting behoren, afhankelijk van het type elektrisch gereedschap en de toepassing ervan, bijv. een stofmasker, veiligheidsschoenen met goede grip, een veiligheidshelm of gehoorbescherming.*
- **Voorkom dat het apparaat onbedoeld in gebruik wordt genomen.** *Controleer of het elektrische gereedschap is uitgeschakeld voordat u het op de stroomvoorziening aansluit, het optilt of draagt. Wanneer u bij het dragen van het elektrische gereedschap de vinger op de schakelaar hebt of het apparaat ingeschakeld op de stroomvoorziening aansluit, kan dit tot ongevallen leiden.*
- **Verwijder afstel- of schroefgereedschap voordat het elektrische gereedschap wordt ingeschakeld.** *Gereedschap of sleutels die in de draaibare onderdelen terecht komen, kunnen verwondingen veroorzaken.*
- **Voorkom een abnormale lichaamshouding.** *Zorg ervoor dat u stevig staat en uw evenwicht kunt bewaren. Hierdoor kunt u het elektrische gereedschap in onverwachte situaties beter controleren.*

- Wanneer er stofzuig- en opvangvoorzieningen kunnen worden gemonteerd, dient u te controleren of deze aangesloten zijn en juist worden gebruikt. *Het gebruik van een stofzuiging kan gevaar door stof verkleinen.*

Gebruik en behandeling van het elektrische gereedschap

- Overbelast het apparaat niet. Gebruik voor uw werkzaamheden het juiste elektrische gereedschap. *Met het passende gereedschap werkt u beter en veiliger in het beschreven toepassingsgebied.*
- Gebruik het elektrische gereedschap niet wanneer de schakelaar kapot is. *Elektrisch gereedschap dat niet meer in- of uitgeschakeld kan worden, is gevaarlijk en moet worden gerepareerd.*
- Trek de stekker uit de contactdoos en/of verwijder de accu voordat u instellingen aan het apparaat verandert, toebehoren vervangt of het apparaat opruimt. *Deze veiligheidsmaatregel verhindert dat het elektrische gereedschap onbedoeld start.*
- Bewaar ongebruikt elektrisch gereedschap buiten het bereik van kinderen. Het apparaat mag niet worden gebruikt door personen die er niet mee vertrouwd zijn of die de instructies niet hebben gelezen. *Elektrisch gereedschap is gevaarlijk wanneer het door onervaren personen wordt gebruikt.*
- Onderhoud elektrisch gereedschap zorgvuldig. Controleer of de bewegende onderdelen goed functioneren en niet klemmen, of onderdelen gebroken of zo beschadigd zijn dat het goed functioneren van het elektrische gereedschap wordt belemmerd. Laat beschadigde onderdelen repareren voordat u het apparaat gebruikt. *Veel ongevallen worden veroorzaakt door slecht onderhouden elektrische gereedschappen.*
- Houd het snijgereedschap scherp en schoon. *Goed onderhouden snijgereedschap met scherpe snijkanten blijft minder snel haken en is gemakkelijker in het gebruik.*

- Gebruik het elektrische gereedschap, de toebehoren, inzetgereedschap etc. conform deze instructies. Neem hierbij de werkomstandigheden en de uit te voeren werkzaamheden in acht. *Het gebruik van elektrisch gereedschap voor andere dan doelmattige toepassingen kan tot gevaarlijke situaties leiden.*

Gebruik en behandeling van het accugereedschap

- Laad de accu's uitsluitend in opladers op die door de fabrikant worden aanbevolen. *Bij een oplader die voor een bepaald type accu's geschikt is, bestaat brandgevaar wanneer deze met andere accu's wordt gebruikt.*
- Gebruik uitsluitend de hiervoor bedoelde accu's in het elektrische gereedschap. *Het gebruik van andere accu's kan tot verwondingen en brandgevaar leiden.*
- Houd de ongebruikte accu uit de buurt van paperclips, muntgeld, sleutels, spijkers, schroeven of andere kleine metalen voorwerpen die een overbrugging van de contacten zouden kunnen veroorzaken. *Kortsluiting tussen de accucontacten kan verbrandingen of vuur veroorzaken.*
- Bij verkeerd gebruik kan er vloeistof uit de accu lopen. Vermijd contact met de vloeistof. Spoel direct af met water wanneer u er per ongeluk mee in contact komt. *Wanneer de vloeistof in de ogen komt, moet een arts worden geconsulteerd. Lekkende accuvloeistof kan huidirritaties of verbrandingen veroorzaken.*

Service

- Laat het elektrische gereedschap voor uw eigen veiligheid alleen door gekwalificeerd personeel en met originele reserveonderdelen repareren. *Zo wordt gegarandeerd dat de veiligheid van het elektrische gereedschap behouden blijft.*

Veiligheidsinstructies voor heggenscharen

- Houd alle lichaamsdelen uit de buurt van het mes. Probeer bij een geactiveerd mes niet het gesnoeide materiaal te verwijderen of het te snoeien materiaal vast te houden. Verwijder gesnoeid materiaal dat blijft hangen uitsluitend wanneer het apparaat is uitgeschakeld. *Wanneer u een moment niet oplet, kan de heggenschaar ernstige verwondingen veroorzaken.*

- **Draag de heggschaar aan de greep terwijl het mes stil staat. Gebruik bij het transport of bewaren van de heggschaar altijd de mesbeschermer.** Een zorgvuldige omgang met het apparaat verkleint het risico op verwondingen door het mes.
- **Houd het elektrische gereedschap vast aan de geïsoleerde greeponderdelen, omdat het mes in aanraking kan komen met verborgen stroomkabels.** Het contact van het mes met een spanningsgeleidende kabel kan metalen apparaatonderdelen onder spanning zetten en tot een elektrische schok leiden.

**WAARSCHUWING!**

Dit elektrische gereedschap wekt tijdens het gebruik een elektromagnetisch veld op. Dit veld kan onder bepaalde omstandigheden actieve of passieve medische implantaten beïnvloeden.

Om het risico op ernstige of dodelijke verwondingen te verkleinen, adviseren wij personen met medische implantaten om vóór het gebruik van het elektrische gereedschap contact op te nemen met hun arts of de fabrikant van het medische implantaat en om advies te vragen.

Veiligheidsinstructies accu en oplader**VOORZICHTIG!****Let op! Brand- en explosiegevaar!**

- Open het apparaat niet. Er bestaat risico op kortsluiting.
- Werp het apparaat niet in open vuur.
- Bescherm het apparaat tegen hitte en rechtstreekse zonnestraling.

Veiligheidsinstructies voor de bediening

- Bedien het apparaat altijd met beide handen.
- Blijf met uw lichaam en kleding bij het maaiwerk vandaan.
- Verwijder gemaaid materiaal alleen bij stilstaande motor.
- Als u het apparaat achterlaat/transporteert:
 - apparaat uitschakelen
 - accu verwijderen
 - mesbeschermer aanbrengen
- Pak het apparaat nooit aan het mes vast.
- Draag het apparaat uitsluitend aan de handgreep.
- Controleer de te snoeien heg vóór de werkzaamheden op verborgen objecten, zoals draadhekwerk, om verwondingen te voorkomen.
- Controleer het apparaat regelmatig op een correcte toestand.
- Gebruik geen schoonmaak- resp. oplosmiddelen. Het apparaat kan hierdoor onherstelbaar worden beschadigd.
- Verwijder na het gebruik de accu en controleer de machine op beschadigingen.
- Elektrische storingen mogen uitsluitend worden verholpen door geautoriseerde, gespecialiseerde werkplaatsen.

INGEBRUIKNAME**LET OP!**

Voer altijd een visuele controle uit vóór de ingebruikname.

**LET OP!**

Gebruik geen beschadigde accu's. Brandgevaar!

**VOORZICHTIG!****Brand- en explosiegevaar!**

Oplader wordt warm tijdens het laden. Niet gebruiken op een licht ontvlambare ondergrond of in een brandbare omgeving.

Accu laden

Voor meer informatie over het opladen van de accu, zie de afzonderlijke handleiding voor de accu en de oplader.

Accu plaatsen

1. Schuif de accu op de geleiding totdat de contactbus op de accu stevig op de contactstekker van het apparaat zit (2).

Accu verwijderen

1. Druk de vergrendeling in (6-1).
2. Trek de accu uit het apparaat.

BEDIENING**Heggschaar starten**

1. Neem een veilige positie in.
2. Houd met de ene hand de voorste handgreep en vervolgens met de andere hand de achterste handgreep vast.

3. Druk beide schakelknoppen van de greepbeugel in (3-1, 3-2); het apparaat begint te lopen.
4. Houd tijdens het werken beide schakelknoppen ingedrukt.
5. Zodra er één schakelknop wordt losgelaten, schakelt de heggenschaar zich uit.

WERKINSTRUCTIES

- Snoei eerst altijd beide zijden van een heg en vervolgens de bovenzijde. Zo kan er geen gesnoeid materiaal in het nog niet gesnoeide bereik vallen (5).
- Heggen moeten altijd in trapeziumvorm worden gesnoeid. Dit verhindert dat de laagste takken kaal worden.
- Verwijder gemaaid materiaal alleen bij stilstaande motor.
- Als u het apparaat achterlaat/transporteert:
 - apparaat uitschakelen
 - accu verwijderen
 - mesbeschermer aanbrengen
- Verwijder na het gebruik de accu en controleer de machine op beschadigingen.

ONDERHOUD EN VERZORGING



LET OP!

Reparatiewerkzaamheden mogen uitsluitend worden uitgevoerd in de vakhandel of op onze AL-KO Servicevestigingen.



LET OP!

Verwijder de accu vóór werkzaamheden aan het apparaat.



VOORZICHTIG!

Risico op letsel!

Draag bij onderhouds- en reparatiewerkzaamheden van het mes altijd werkhandschoenen!

1. Reinig na elk gebruik het mes en de behuizing met een borstel of doek. Gebruik geen water en/of agressieve schoonmaakmiddelen - corrosiegevaar!
2. Smeer de mesbalk licht in met een geschikte beschermende olie.

3. Controleer of alle schroeven goed vastzitten.
4. Het mes moet regelmatig worden gecontroleerd. Wendt u zich tot de AL-KO servicedienst bij:
 - een defect mes
 - een stomp mes
 - overmatige slijtage

OPSLAG



De mesbeschermer kan als houder voor de heggenschaar tegen de wand worden aangebracht (4).

Controleer of de schroeven vastzitten!

- Reinig apparaat en toebehoren na elk gebruik.
- Bewaar het apparaat uitsluitend met aangebrachte mesbeschermer.
- Bewaar het apparaat op een plek die ontoegankelijk is voor kinderen en onbevoegde personen.
- Plaats de transformator op een droge plek waar deze beschermd is tegen vorst.
- Verwijder de accu alvorens het apparaat op te bergen.

VERWIJDEREN



Laat afgedankte apparaten, batterijen of accu's niet samen met huishoudelijk afval afvoeren!

Verpakking, apparaat en toebehoren zijn vervaardigd van materialen die voor hergebruik geschikt zijn. Verwijder deze daarom dienovereenkomstig.

- Accu's alleen wegdoen in ontladen toestand
 - De gebruiker is verplicht tot teruggave van de batterijen en accu's. Deze kunnen in de verkooppunten kosteloos worden afgegeven.
- Voor de afhandeling bestaan er de volgende mogelijkheden:
- via de vakhandel
 - via een afvalinzamelcentrum met CCR-aanduiding

HULP BIJ STORINGEN

Storing	Mogelijke oorzaak	Oplossing
Apparaat loopt niet	Motorbeveiligingsschakelaar ging over tot uitschakeling Accu leeg Accu is niet vastgeklikt of is losgekomen	Wachten tot de motorbeveiligingsschakelaar het apparaat weer inschakelt. Accu laden Controleren of de accu vastzit en hem evt. vastklikken
Apparaat werkt met onderbrekingen	Aan-/uit-schakelaar defect Interne fout	Bezoek een AL-KO servicepunt
Apparaat is overbelast	Beveiligingsmechanisme	Zie hoofdstuk veiligheids- en beveiligingsvoorzieningen
Messen worden heet	Onvoldoende smering Stomp mes Breuken in het mes	Mes licht insmeren met olie Bezoek een AL-KO servicepunt Bezoek een AL-KO servicepunt
Het vermogen van de accu neemt duidelijk af	Accu leeg want langere tijd niet in gebruik Levensduur van accu verbruikt Onvoldoende smering Stomp of beschadigd mes	Accu laden Accu vervangen. Gebruik alleen originele toebehoren van de fabrikant. Mes licht insmeren met olie Bezoek een AL-KO servicepunt
Accu kan niet worden opgeladen	Laadstekker of contactbus vuil Accu of oplader defect	Reserveonderdeel van reserveonderdelenlijst bestellen
Apparaat trilt	Interne fout	Bezoek een AL-KO servicepunt



Bij storingen die niet in deze tabel worden vermeld of in geval van storingen die u niet zelf kunt oplossen, wendt u zich tot onze verantwoordelijke klantenservice a.u.b.

GARANTIE

Eventueel binnen de wettelijke termijn voor aansprakelijkheid optredende materiaal- of fabricagefouten van het apparaat worden naar eigen oordeel door ons verholpen, hetzij door reparatie of door levering van een vervangend apparaat. De geldende termijn voor aansprakelijkheid hangt in elk geval af van de wetgeving in het land waarin het apparaat werd aangeschaft.

Onze garantie geldt alleen bij:

- inachtneming van deze gebruikershandleiding
- gebruik van het apparaat volgens het gebruiksdooel
- gebruik van originele reserveonderdelen

De garantie vervalt bij:

- eigenhandig uitgevoerde reparatiepogingen
- eigenhandig aangebrachte technische wijzigingen
- bij gebruik voor andere doeleinden dan het gebruiksdoel

Van de garantie zijn uitgesloten:

- lakschade opgetreden als gevolg van normaal gebruik
- Slijtageonderdelen die op de reserveonderdelenkaart met een kader [xxx xxx (x)] zijn aangeduid
- Verbrandingsmotoren (hierop zijn de garantiebepalingen van toepassing van de betreffende motorfabrikant)

De garantietermijn begint bij de aanschaf door de eerste eindgebruiker. Maatgevend is daarbij de datum op de kassabon. Ga met deze garantieverklaring en de originele kassabon naar uw dealer of naar de dichtstbijzijnde klantenservice. Deze verklaring laat het vorderingsrecht van de koper jegens de verkoper wegens defecten aan het apparaat onverlet.

EG-CONFORMITEITSVERKLARING

Hierbij verklaren wij dat dit product in de door ons uitgebrachte uitvoering voldoet aan de eisen vastgelegd in de geharmoniseerde EU-richtlijnen, de EU-veiligheidsnormen en de standaardproductspecificaties.

Product	Fabrikant	Gevolmachtigde
Accu-heggenchaar	AL-KO Geräte GmbH	Andreas Hedrich
Type	Ichenhauser Str. 14	Ichenhauser Str. 14
HT 36 Li	D-89359 Kötz	D-89359 Kötz
Serienummer	EU-richtlijnen	Geharmoniseerde normen
G 2412415	2006/42/EC	EN 60745-1
	2004/108/EC	EN 60745-2-15
Geluidsvermogensniveau	2000/14/EC	EN 55014-1
EN ISO 3744	2011/65/EC	EN 55014-2
gemeten / gegarandeerd		EN 61000-3-2
84 / 87 dB(A)		EN 61000-3-3
		EN 62233
Beoordelende instantie	Beoordeling van conformiteit	Kötz, 13-8-2014
TÜV Industrie Service GmbH	2000/14/EG bijlage VI	
TÜV Süd Gruppe		Wolfgang Hergeth
Westendstraße 199		Managing Director
80686 MÜNCHEN		
DUISSLAND		

TRADUCTION DU MODE D'EMPLOI ORIGINAL**Table des matières**

À propos de ce manuel.....	33
Description du produit.....	33
Aperçu du produit.....	34
Consignes de sécurité.....	35
Mise en service.....	37
Utilisation.....	37
Instructions de travail.....	38
Maintenance et entretien.....	38
Entreposage.....	38
Élimination.....	38
Aide en cas de pannes.....	39
Garantie.....	40
Déclaration de conformité CE.....	40

À PROPOS DE CE MANUEL

- Lisez la présente documentation avant la mise en service. C'est la condition pour un travail sûr et une bonne maniabilité.
- Respectez les consignes de sécurité et les mises en garde indiquées dans cette documentation et sur le produit.
- La présente documentation fait partie intégrante du produit décrit et doit être remise à l'acheteur en cas de vente.

Légende**ATTENTION!**

Respecter à la lettre ces instructions de sécurité peut éviter les dommages corporels et / ou matériels.



Instructions spéciales pour une meilleure compréhension et maniabilité.

DESCRIPTION DU PRODUIT**Utilisation conforme**

Ce taille-haie sert exclusivement à tailler les haies, les arbustes et les buissons dans la sphère privée.

Toute autre utilisation ou toute utilisation allant au-delà des conditions d'exploitation n'est pas con-

forme. Le fabricant n'est pas responsable des dommages consécutifs.

Éventuelles utilisations erronées

- Les dispositifs de sécurité ne doivent ni être démontés, ni pontés, par ex. en reliant les boutons de commutation aux arceaux de poignée
- L'appareil ne doit pas être utilisé sous la pluie.
- Ne pas utiliser l'appareil sur des haies ou des arbustes humides

**ATTENTION!**

L'appareil n'est pas destiné à une utilisation professionnelle.

Dispositifs de sécurité et de protection**ATTENTION!****Risque de blessures !**

Les dispositifs de sécurité et de protection ne doivent pas être mis hors service.

Protection contre la surcharge**ATTENTION!**

Avant tout travail sur la lame, retirez la batterie de l'appareil.

L'appareil reconnaît quand la lame est bloquée par des débris de coupe ou des corps étrangers solides et s'éteint donc automatiquement afin de préserver le moteur.

1. Retirez ce qui bloque la lame.
2. Attendez environ 5 secondes.
3. Rallumez l'appareil.

Protection des mains**ATTENTION!**

Risque de blessure si la protection des mains n'est pas montée !



Ne jamais mettre l'appareil en marche sans protection des mains.

Commande bi-manuelle

Le taille-haie ne peut être actionné qu'avec les deux mains en même temps.

Symboles sur l'appareil

Attention ! Une prudence particulière est requise lors de la manipulation.

	Lire le présent mode d'emploi avant la mise en service !
	Protéger l'appareil de la pluie et de l'humidité
	Porter une protection oculaire et auditive.

APERÇU DU PRODUIT

L'aperçu du produit (1) donne une vue d'ensemble sur l'appareil.

1-1	Lame de coupe
1-2	Protection des mains
1-3	Arceau de poignée avant avec bouton de commutation
1-4	Arceau de poignée arrière avec bouton de commutation
1-5	Batterie avec arrêtoir*
1-6	Chargeur avec fiche secteur*
1-7	Protection de la lame
1-8	Mode d'emploi

* Non compris avec la réf. Batterie 113280 / réf. Chargeur 113281

CARACTÉRISTIQUES TECHNIQUES



Les valeurs indiquées ont été établies selon un procédé de contrôle normalisé et peuvent être utilisées pour la comparaison de différents outils électriques entre eux.

De plus, ces valeurs sont adaptées pour estimer préalablement les contraintes pour l'utilisateur dues aux vibrations.



AVERTISSEMENT!

En fonction de l'utilisation de cet outil électrique, les valeurs de vibration effectives peuvent varier de celles indiquées. Prenez des mesures pour vous protéger des contraintes dues aux vibrations. Tenez compte ici du déroulement du travail, c'est-à-dire des moments pendant lesquels l'outil électrique fonctionne sans charge ou qu'il est éteint.

Les mesures adaptées concernent notamment une maintenance et un entretien réguliers de l'outil électrique et des embouts, de maintenir les mains au chaud, de faire des pauses régulières et de bien planifier son travail.



AVERTISSEMENT!

Porter une protection auditive pour prévenir de tout dommage de l'ouïe.



ATTENTION!

Lisez toutes les consignes de sécurité et les instructions.

Les négligences quant au respect des consignes de sécurité et des instructions peuvent être à l'origine de chocs électriques, brûlures et/ou de blessures graves.



ATTENTION!

Veillez conserver l'ensemble des consignes de sécurité et les instructions pour toute consultation ultérieure.

Le terme « Outil électrique » utilisé dans les consignes de sécurité se rapporte aux outils électriques fonctionnant sur secteur (avec câble d'alimentation) et sur batterie (sans câble d'alimentation).



ATTENTION!

N'utilisez que des appareils dans un état impeccable !

Contrôler avant chaque utilisation la présence de dommages sur l'appareil, le câble et la prise ; les éléments endommagés doivent être réparés ou remplacés par un atelier spécialisé.

**ATTENTION!****Risque de blessures !**

Les dispositifs de sécurité et de protection ne doivent pas être mis hors service.

**ATTENTION!****Danger relatif au courant électrique !**

Débrancher immédiatement la prise du secteur si le câble est endommagé ou sectionné !

CONSIGNES DE SÉCURITÉ

Sécurité de l'espace de travail

- **Maintenir la zone de travail dans un état propre et bien éclairé.** *Le désordre et les zones de travail mal éclairées peuvent engendrer des accidents.*
- **Ne travaillez pas avec votre appareil dans des environnements explosifs dans lesquels se trouvent des liquides, des gaz ou des poussières inflammables.** *Les outils électriques produisent des étincelles qui peuvent enflammer la poussière ou les vapeurs.*
- **Tenir les enfants et les tierces personnes à l'écart de l'appareil électrique pendant son utilisation.** *Si votre attention est détournée, vous pouvez perdre le contrôle de votre appareil.*

Sécurité électrique

- **La prise mâle de l'outil électrique doit correspondre à la prise femelle du secteur.** *La prise ne doit d'aucune manière être modifiée. N'utilisez pas d'adaptateur pour l'appareil en même temps que des appareils reliés à la terre. Des prises non modifiées et adaptées réduisent les risques de chocs électriques.*
- **Évitez tout contact corporel avec des surfaces reliées à la terre telles que des tuyaux, des radiateurs, des fours et des réfrigérateurs.** *Il existe un risque élevé de choc électrique si votre corps est mis à la terre.*
- **Protégez les outils électriques de la pluie ou de l'humidité.** *L'infiltration d'eau dans un outil électrique accroît le risque de choc électrique.*

- **Ne jamais utiliser le câble à d'autres fins que celle prévues, par exemple pour porter ou suspendre l'outil électrique ou pour débrancher la fiche de la prise de courant.** *Tenir le câble à l'écart de la chaleur, de l'huile, d'arêtes vives ou de pièces en mouvement de l'appareil. Un câble endommagé ou emmêlé augmente le risque d'électrocution.*

Sécurité des personnes

- **Soyez attentif, faites attention à ce que vous faites et faites preuve de raison et de vigilance en travaillant avec un outil électrique.** *N'utilisez pas d'outil électrique si vous êtes fatigué ou sous l'influence de drogues, d'alcool ou de médicaments. Un moment d'inattention lors de l'utilisation de l'outil peut entraîner des blessures sérieuses.*
- **Portez des vêtements adaptés.** *Ne portez pas de vêtements amples ni de bijoux. Maintenez les cheveux, vêtements et gants éloignés des pièces mobiles. Les vêtements amples, les bijoux ou les cheveux longs peuvent être happés par les pièces en mouvement.*
- **Portez un équipement de protection personnel et portez toujours des lunettes de protection.** *Porter un équipement de protection personnel tel qu'un masque anti-poussière, des chaussures de sécurité anti-dérapantes, un casque de protection ou une protection auditive selon le type et l'emploi de l'outil électrique diminue le risque de blessures.*
- **Évitez toute mise en marche intempestive.** *Assurez-vous que l'outil électrique est hors circuit avant de le raccorder à l'alimentation électrique, avant de le prendre ou de le porter. Le fait de porter l'outil électrique avec le doigt posé sur l'interrupteur ou de raccorder l'appareil lorsqu'il est mis en marche peut constituer une source d'accidents.*
- **Avant de mettre en marche l'outil électrique, retirez les outils de réglage ou les clés de serrage.** *Un outil ou une clé restés sur une partie rotative de l'appareil peuvent provoquer des blessures.*
- **Évitez une position anormale du corps.** *Assurez un appui stable et veillez à conserver l'équilibre à tout moment. Vous pourrez ainsi, même dans des situations inattendues, mieux contrôler l'appareil électrique.*

- Si des dispositifs collecteurs ou des dispositifs d'aspiration de poussières peuvent être montés, assurez-vous qu'ils sont raccordés et qu'ils sont correctement utilisés. *L'utilisation d'un dispositif d'aspiration de poussières peut diminuer le risque provoqué par la poussière.*

Utilisation et manipulation de l'outil électrique

- Ne pas surcharger l'appareil. Utilisez l'outil électrique adapté pour votre travail. *En utilisant l'outil électrique adapté, vous travaillez mieux et de façon plus sûre dans le cadre de la plage de performance indiquée.*
- N'utilisez aucun outil électrique dont le commutateur est défectueux. *Un outil électrique que l'on ne peut plus brancher ou débrancher, est potentiellement dangereux et doit être réparé.*
- Retirez la fiche de la prise de courant et/ou retirez la batterie avant de procéder aux réglages des appareils, de remplacer les accessoires ou de poser l'appareil. *Cette mesure de sécurité évite une mise en marche involontaire de l'outil.*
- Conservez les outils électriques non utilisés hors de la portée d'enfants. Ne confiez pas l'appareil à des personnes n'étant pas familiarisées avec sa manipulation ou n'ayant pas lu les présentes instructions. *Les outils électriques sont dangereux lorsqu'ils sont utilisés par des personnes inexpérimentées.*
- Prenez soin de l'outil électrique. Contrôlez que les éléments rotatifs fonctionnent parfaitement et qu'ils ne se coincent pas, que les pièces ne sont pas cassées ou endommagées de sorte que le fonctionnement de l'outil électrique en soit altéré. Faites réparer les pièces endommagées avant utilisation de l'appareil. *Beaucoup d'accidents ont pour origine un mauvais entretien des outils électriques.*
- Veillez à ce que les outils de coupe restent acérés et propres. *Les outils de coupe minutieusement entretenus et disposant de tranchants acérés se coincent moins et sont plus faciles à diriger.*

- Utilisez l'outil électrique, les accessoires, les outils d'insertion etc. conformément aux présentes instructions. Tenez compte des conditions d'utilisation et de la tâche à effectuer. *L'utilisation d'outils électriques à d'autres fins que celles prévues peut entraîner des situations dangereuses.*

Utilisation et manipulation de l'outil sur batterie

- Ne recharger les batteries qu'avec des chargeurs recommandés par le fabricant. *Si la station de charge est utilisée pour d'autres types de batteries que celui préconisé, elle risque de prendre feu.*
- N'utiliser dans les outils électriques que les batteries prévues à cet effet. *L'utilisation d'autres batteries peut constituer une source de blessures et d'incendie.*
- Tenir la batterie non utilisée à l'écart de trombones, des pièces de monnaie, de clés, de clous, de vis ou autres objets métalliques risquant d'entraîner un pontage des contacts. *Un court-circuit entre les contacts de la batterie peut provoquer des brûlures ou être à l'origine d'incendies.*
- En cas d'utilisation incorrecte, du liquide peut s'écouler de la batterie. Éviter le contact avec les liquides. En cas de contact accidentel, rincez abondamment à l'eau. Au cas où du liquide entrerait en contact avec les yeux, consulter également un médecin. *Lorsqu'il s'écoule, le liquide de la batterie peut irriter la peau ou provoquer des brûlures.*

Service après-vente

- Pour votre sécurité, faites réparer votre appareil uniquement par du personnel qualifié et en utilisant exclusivement des pièces de rechange d'origine. *En procédant ainsi, le maintien de la sécurité de l'appareil électrique est garanti.*

Consignes de sécurité pour les taille-haies

- Maintenez toutes les parties du corps à distance de la lame de coupe. N'essayez pas de retirer des déchets lorsque la lame est en marche ou de tenir le matériau à couper. Ne retirez les déchets coincés que lorsque l'appareil est éteint. *Un moment d'inattention lors de l'utilisation du taille-haie peut entraîner des blessures sérieuses.*

- **Portez le taille-haie par la poignée lorsque la lame est à l'arrêt. Lors du transport ou de remisage du taille-haie, systématiquement mettre la protection de la lame.** *Une manipulation avec précaution de l'appareil réduit le risque d'accident provoqué par la lame.*
- **Tenez l'outil électrique par les poignées isolées, car la lame peut entrer en contact avec son propre câble d'alimentation. Le contact de la lame avec un câble sous tension peut transmettre la tension aux parties métalliques de l'appareil et provoquer une décharge électrique.**

Consignes de sécurité de la batterie et du chargeur



MISE EN GARDE!

Attention - Risque d'incendie et d'explosion !

- Ne pas ouvrir l'appareil. Il y a risque de court-circuit.
- Ne pas jeter l'appareil au feu.
- Protéger l'appareil de la chaleur et des rayons directs du soleil.

Consignes de sécurité relatives à l'utilisation

- Toujours utiliser l'appareil à deux mains.
- Éloigner le corps et les vêtements de l'outil de coupe.
- Ne retirer les déchets que lorsque le moteur est à l'arrêt.
- En fin d'utilisation / pour le transport de l'appareil :
 - mettre l'appareil hors service
 - retirer la batterie
 - mettre la protection de la lame
- Ne jamais saisir l'appareil par la lame de coupe
- Ne porter l'appareil que par la poignée.
- Avant de commencer le travail sur la haie à tailler, rechercher des objets dissimulés tels que par ex. : des fils barbelés afin d'éviter toute blessure.
- Contrôler régulièrement le bon état de l'appareil.
- Ne pas utiliser de produits de nettoyage ou de solvants. Cela pourrait endommager irréremédiablement l'appareil.
- Retirer la batterie et vérifier la présence de dommages sur la machine après utilisation.

- Les dommages électriques ne peuvent être réparés que par un atelier agréé spécialisé.



AVERTISSEMENT!

Cet outil électrique produit pendant le fonctionnement un champ électromagnétique. Ce champ peut, sous certaines conditions, influencer les implants médicaux actifs ou passifs.

Afin de diminuer le risque de blessures sérieuses ou mortelles, nous conseillons aux porteurs d'implants médicaux de consulter leur médecin ou le fabricant de l'implant médical avant d'utiliser l'appareil électrique.

MISE EN SERVICE



ATTENTION!

Toujours effectuer un contrôle visuel avant la mise en service.



ATTENTION!

Ne pas utiliser de batteries endommagées. Risque d'incendie !



MISE EN GARDE!

Risque d'incendie et d'explosion !

Le chargeur chauffe pendant la charge. Ne pas utiliser sur un support ou dans un environnement inflammable.

Charger la batterie

Pour des informations détaillées sur le chargement de la batterie, voir partie Notice pour la batterie et le chargeur.

Insérer la batterie

1. Pousser la batterie sur son guide jusqu'à ce que ses contacts femelles soient bien en place sur le connecteur mâle de l'appareil (2).

Retirer la batterie

1. Appuyer sur l'arrêtoir (6-1).
2. Retirer la batterie de l'appareil.

UTILISATION

Démarrer le taille-haie

1. Prendre une position assurée.
2. Saisir d'une main la poignée avant et de l'autre la poignée arrière.

- Appuyez sur les deux boutons de commutation de l'arceau de poignée (3-1, 3-2) ; l'appareil se met en marche.
- Pendant le travail, maintenez les deux boutons de commutation enfoncés.
- Dès que l'un des boutons est relâché, le taille-haie se met hors service.

INSTRUCTIONS DE TRAVAIL

- Couper toujours d'abord les deux côtés d'une haie et tailler ensuite la partie supérieure. Ainsi, des résidus de coupe ne peuvent pas tomber dans des zones non traitées (5).
- Les haies doivent toujours être taillées de façon trapézoïdale. Cela évite aux branches inférieures de perdre leurs feuilles
- Ne retirer les déchets que lorsque le moteur est à l'arrêt.
- En fin d'utilisation / pour le transport de l'appareil :
 - mettre l'appareil hors service
 - retirer la batterie
 - mettre la protection de la lame
- Retirer la batterie et vérifier la présence de dommages sur la machine après utilisation.

MAINTENANCE ET ENTRETIEN



ATTENTION!

Les travaux de réparation ne doivent être effectués que par des spécialistes compétents ou par nos services de maintenance AL-KO.



ATTENTION!

Retirer la batterie avant de procéder à des travaux sur l'appareil.



MISE EN GARDE!

Risque de blessures !

Toujours porter des gants de travail lors de travaux de maintenance et d'entretien sur la lame de coupe !

- Après chaque utilisation, nettoyez la lame de coupe et le boîtier à l'aide d'une brosse ou d'un chiffon. Ne pas utiliser d'eau ni/ou de produits de nettoyage agressifs - Risque de corrosion !
- Huilez légèrement les porte-fers avec une huile de protection adaptée.

- Assurez-vous que toutes les vis sont bien en place.
- Contrôler régulièrement la lame de coupe. Consultez le service de maintenance AL-KO en cas de :
 - lame défectueuse
 - lame émoussée
 - usure excessive

ENTREPOSAGE



La protection de la lame peut être fixée sur le mur (4) pour servir de support au taille-haie.

S'assurer que toutes les vis sont bien en place !

- Nettoyer l'appareil et ses accessoires après chaque utilisation.
- Ne stocker l'appareil qu'avec la protection de la lame en place.
- Entreposer l'appareil hors de portée des enfants et des personnes non autorisées
- Stocker l'appareil dans un endroit sec et à l'abri du gel.
- Retirer la batterie avant stockage de l'appareil.

ÉLIMINATION



Ne pas éliminer les appareils hors d'usage, les piles ou les batteries avec les ordures ménagères !

L'emballage, l'appareil et les accessoires sont fabriqués en matériaux recyclables et doivent être éliminés de manière adéquate.

- Éliminez la batterie uniquement lorsqu'elle est déchargée
 - L'utilisateur est tenu à la restitution des piles et batteries. Elles peuvent être déposées gratuitement dans les points de vente.
- Pour l'élimination, il existe les possibilités suivantes :
- par le commerce spécialisé
 - par un centre de recyclage identifié par le sigle CCR

AIDE EN CAS DE PANNES

Panne	Causes possibles	Solution
L'appareil ne fonctionne pas	Le disjoncteur de protection moteur s'est coupé La batterie est déchargée La batterie est mal enclenchée et s'est détachée	Veillez attendre que le disjoncteur de protection moteur remette l'appareil en service. Charger la batterie Vérifier que la batterie est bien mise et l'enclencher correctement si nécessaire
L'appareil fonctionne par intermittence	Interrupteur marche/arrêt défectueux Défaut interne	Consulter le service de maintenance AL-KO
L'appareil est surchargé	Mécanisme de protection	Voir chapitre Dispositifs de sécurité et de protection
Les lames deviennent brûlantes	Manque de lubrification Lame émoussée Lame ébréchée	Huiler légèrement la lame Consulter le service de maintenance AL-KO Consulter le service de maintenance AL-KO
La durée d'utilisation de la batterie baisse considérablement	Batterie déchargée, puisque non utilisée pendant une longue durée Durée de vie de la batterie écoulee Manque de lubrification Lame émoussée ou défectueuse	Charger la batterie Remplacer la batterie. N'utiliser que des pièces originales du constructeur. Huiler légèrement la lame Consulter le service de maintenance AL-KO
La batterie ne recharge plus	Le connecteur de charge ou la douille de contact est encrassé/e La batterie ou le chargeur est défectueuse/eux	Commander des pièces de rechange conformément à la carte des pièces de rechange
L'appareil vibre	Défaut interne	Consulter le service de maintenance AL-KO



En cas de pannes ne figurant pas dans le tableau ou que vous ne pouvez pas réparer vous-même, veuillez vous adresser à notre service après-vente.

GARANTIE

Pendant la période légale de garantie contre les vices de fabrication, nous éliminons par réparation ou remplacement, selon notre choix, tout défaut de matériau ou de fabrication survenu sur l'appareil. La durée de prescription dépend de la législation respective en vigueur dans le pays où l'appareil a été acheté.

Notre garantie s'applique seulement en cas :

- de respect de la présente notice d'utilisation,
- d'utilisation correcte,
- d'utilisation de pièces de rechange originales.

La garantie ne s'applique pas en cas :

- de tentative de réparation par l'utilisateur,
- de modification technique par l'utilisateur
- en cas d'utilisation non conforme

Sont exclus de la garantie :

- les détériorations de la peinture dues à une usure normale
- les pièces d'usure qui figurent en encadré [xxx xxx (x)] sur la carte des pièces de rechange
- les moteurs à explosion (ces derniers sont garantis par les réglementations de garantie des constructeurs respectifs des moteurs)

La période de garantie commence à courir au moment de l'achat par le premier utilisateur final. La date d'achat figurant sur la preuve d'achat fait foi. Veuillez vous adresser à votre revendeur ou bien au point de service après-vente agréé le plus proche, en présentant cette déclaration et la preuve d'achat. Les droits légaux de l'acheteur vis-à-vis du vendeur en cas de défaut ne sont pas affectés par cette déclaration.

DÉCLARATION DE CONFORMITÉ CE

Nous déclarons par la présente que ce produit, dans la version que nous avons mise sur le marché, répond aux exigences des directives UE harmonisées, aux normes standards de sécurité UE et aux standards spécifiques au produit.

Produit

Taille-haie sur batterie

Type

HT 36 Li

Fabricant

AL-KO Geräte GmbH

Ichenhauser Str. 14

D-89359 Kötz

Mandataire

Andreas Hedrich

Ichenhauser Str. 14

D-89359 Kötz

Numéro de série

G 2412415

Directives UE

2006/42/CE

2004/108/CE

2000/14/CE

2011/65/CE

Normes harmonisées

EN 60745-1

EN 60745-2-15

EN 55014-1

EN 55014-2

EN 61000-3-2

EN 61000-3-3

EN 62233

Niveau sonore

EN ISO 3744

mesurée / garantie

84 / 87 dB(A)

Évaluation de la conformité

2000/14/CE annexe VI

Kötz, 13/08/2014

Organisme notifié

TÜV Industrie Service GmbH

TÜV Süd Gruppe

Westendstraße 199

80686 MUNICH

ALLEMAGNE



Wolfgang Hergeth

Directeur général

TRADUCCIÓN DEL MANUAL ORIGINAL DE INSTRUCCIONES

Índice

Acerca de este manual.....	42
Descripción del producto.....	42
Vista general de las piezas.....	43
Instrucciones de seguridad.....	44
Puesta en funcionamiento.....	46
Funcionamiento.....	46
Instrucciones de trabajo.....	47
Mantenimiento y limpieza.....	47
Almacenamiento.....	47
Eliminación del producto.....	47
Ayuda en caso de avería.....	48
Garantía.....	49
Declaración de conformidad CE.....	49

ACERCA DE ESTE MANUAL

- Lea el presente manual de instrucciones por completo antes de la puesta en funcionamiento. Esto es esencial para un trabajo seguro y un manejo sin problemas.
- Debe observar las instrucciones de seguridad y advertencia en la presente documentación y en el producto.
- La presente documentación es parte del producto descrito y debe entregarse al comprador junto con el aparato en caso de reventa.

Explicación de los símbolos



¡ATENCIÓN!

La estricta observación de estas indicaciones de advertencia puede evitar daños personales y materiales.



Indicaciones especiales para una mejor comprensión y manejo.

DESCRIPCIÓN DEL PRODUCTO

Uso previsto

Este cortasetos se ha diseñado para recortar setos, arbustos y matorrales en zonas privadas. Cualquier otro uso distinto o fuera de estos márgenes se considera no conforme a lo prescrito. El

fabricante no se hace responsable de los daños ocasionados por este uso.

Aplicaciones no previstas

- No se pueden desmontar los dispositivos de seguridad ni puentear sus piezas, por ejemplo, los botones de los mangos.
- No utilice el aparato cuando llueve.
- No utilice el aparato en arbustos y setos mojados.



¡ATENCIÓN!

No está permitido el uso comercial del aparato.

Dispositivos de seguridad y protección



¡ATENCIÓN!

Riesgo de lesiones

No se deben desconectar los dispositivos de seguridad y protección.

Protección de sobrecarga



¡ATENCIÓN!

Antes de realizar cualquier trabajo en la cuchilla, retire la batería del equipo.

El equipo detecta cuando la cuchilla es bloqueada por un material demasiado grueso o un objeto duro y se desconecta automáticamente para proteger el motor.

1. Elimine el bloqueo de la cuchilla.
2. Espere aprox. 5 segundos.
3. Vuelva a conectar el equipo.

Protección de manos



¡ATENCIÓN!

Riesgo de lesiones si no está montada la protección de manos.

Nunca utilice el aparato sin protección de manos.



Accionamiento con las dos manos

Solamente es posible accionar el cortasetos con las dos manos a la vez.

Símbolos en el aparato



¡Precaución! Tener especial cuidado mientras utiliza el aparato.

	¡Leer el manual de instrucciones antes de la puesta en funcionamiento!
	Proteger el aparato de la lluvia y la humedad
	Utilizar protección para los ojos y los oídos.

VISTA GENERAL DE LAS PIEZAS

La vista de conjunto (1) da una visión general del aparato.

1-1	Cuchilla de corte
1-2	Protección de manos
1-3	Mango delantero con botón
1-4	Mango posterior con botón
1-5	Batería con bloqueo*
1-6	Cargador con enchufe*
1-7	Protección de la cuchilla
1-8	Manual de instrucciones

* no se incluyen en el volumen de suministro N.º ped. batería 113280 / N.º ped. cargador 113281

DATOS TÉCNICOS



Los valores indicados se han calculado mediante un procedimiento de ensayo normalizado y se pueden utilizar para comparar distintas herramientas eléctricas entre sí.

Además, estos valores sirven para estimar, de antemano, la tensión que producen las vibraciones en el usuario.



¡ADVERTENCIA!

Dependiendo de la aplicación de la herramienta eléctrica, los valores reales de la vibración pueden diferir de los indicados.

Tome medidas de protección contra la tensión por vibraciones. Tenga en cuenta el proceso de trabajo completo, incluso los periodos de tiempo durante los cuales la herramienta eléctrica funciona sin carga o está apagada.

Entre las medidas apropiadas se incluyen el mantenimiento y cuidado periódico de la herramienta eléctrica y sus accesorios, mantener las manos calientes, descansos regulares, así como una adecuada planificación de los procesos de trabajo.



¡ADVERTENCIA!

Utilice protección auditiva para evitar daños en los oídos.



¡ATENCIÓN!

Lea todas las advertencias e instrucciones de seguridad.

El incumplimiento de las advertencias e instrucciones de seguridad puede causar descargas eléctricas, incendios y lesiones graves.



¡ATENCIÓN!

Guarde todas las advertencias e instrucciones de seguridad para un uso futuro.

El término "herramienta eléctrica", empleado en las instrucciones de seguridad, hace referencia a herramientas eléctricas alimentadas por red (con cable) y a herramientas eléctricas alimentadas por batería (sin cable).



¡ATENCIÓN!

El aparato únicamente se debe utilizar si se encuentra en perfecto estado técnico.

Compruebe si el aparato, el cable y el enchufe presentan algún daño antes de su uso. Las piezas defectuosas se deben sustituir o reparar en un taller especializado.

**¡ATENCIÓN!****Riesgo de lesiones**

No se deben desconectar los dispositivos de seguridad y protección.

**¡ATENCIÓN!****Peligro de descarga eléctrica.**

Desenchufe el conector de la red inmediatamente si el cable se ha dañado o cortado.

INSTRUCCIONES DE SEGURIDAD**Seguridad en el lugar de trabajo**

- **Mantenga el área de trabajo limpia y bien iluminada.** *Las áreas de trabajo desordenadas y sin iluminación pueden causar accidentes.*
- **No utilice la herramienta eléctrica en una zona expuesta a riesgos de explosión, en la que haya polvos, gases o líquidos inflamables.** *Estas herramientas originan chispas que pueden inflamar el polvo o los gases.*
- **Mantenga a los niños y a las demás personas alejadas mientras utiliza la herramienta eléctrica.** *Las distracciones pueden hacerle perder el control del aparato.*

Seguridad eléctrica

- **El enchufe de red de la herramienta eléctrica debe coincidir con la toma de corriente. No se puede cambiar el enchufe. No use ningún adaptador con las herramientas eléctricas conectadas a tierra.** *Los enchufes originales y las tomas de corriente adecuadas disminuyen el riesgo de descargas eléctricas.*
- **Evite el contacto corporal con superficies puestas a tierra tales como tubos, radiadores, cocinas y neveras.** *Existe un alto riesgo de sufrir una descarga eléctrica si el cuerpo está puesto a tierra.*
- **Mantenga las herramientas eléctricas alejadas de la lluvia y la humedad.** *La penetración de agua en el aparato eléctrico aumenta el riesgo de descarga eléctrica.*

- **No use el cable para fines extraños, para llevar el aparato, colgarlo o tirar de la clavija del enchufe. Mantenga el cable alejado del calor, aceite, bordes afilados o piezas móviles del aparato.** *El peligro de descargas eléctricas aumenta si el cable está dañado o enrollado.*

Seguridad de personas

- **Esté atento, preste atención a lo que hace y proceda con sentido común cuando trabaje con una herramienta eléctrica. No utilice el aparato eléctrico si está cansado o bajo la influencia de drogas, alcohol o medicamentos.** *Un momento de distracción en el uso del aparato puede causar graves lesiones.*
- **Utilice la ropa adecuada. No utilice ropa holgada ni joyas. Mantenga el pelo, la ropa y los zapatos alejados de las piezas móviles.** *La ropa suelta, las joyas o el pelo largo pueden engancharse en las piezas móviles.*
- **Utilice equipo de protección personal y siempre gafas de protección.** *El uso de equipo de protección personal como máscara contra el polvo, zapatos de seguridad antideslizantes, casco de protección o protección de los oídos, según el tipo y aplicación del aparato eléctrico, reduce el riesgo de lesiones.*
- **Evite una puesta en funcionamiento involuntaria. Asegúrese de que la herramienta eléctrica está desconectada antes de enchufarla a la red eléctrica o transportarla.** *Se pueden producir accidentes si el dedo está en el interruptor o el aparato está conectado a la red eléctrica mientras lo tiene agarrado.*
- **Retire las llaves de ajuste antes de conectar el aparato.** *Una llave olvidada en alguna de las piezas giratorias puede causar lesiones.*
- **Procure mantener una postura normal. Mantenga una postura firme y el equilibrio en todo momento.** *Esto permite un mayor control de la herramienta eléctrica en situaciones inesperadas.*
- **Si dispone de dispositivos para la extracción y recogida de polvo, asegúrese de que están conectados y de que se utilizan correctamente.** *El uso de un dispositivo aspirador de polvo puede reducir los riesgos relacionados con el polvo.*

Uso y manejo de la herramienta eléctrica

- **No sobrecargue el aparato. Utilice la herramienta eléctrica adecuada para realizar el trabajo.** *Con la herramienta eléctrica apropiada trabaja mejor y más seguro en el área de servicio especificada.*
- **No utilice una herramienta eléctrica cuyo interruptor esté defectuoso.** *Un aparato eléctrico, que no se puede encender o apagar más, es peligroso y se debe reparar.*
- **Saque el conector del enchufe y/o retire la batería antes de efectuar los ajustes del aparato, cambiar los accesorios o apartar el aparato.** *Esta medida de precaución impide el arranque accidental del aparato.*
- **Conserve el aparato eléctrico que no se utilice fuera del alcance de los niños. No permita que las personas que no están familiarizadas con el aparato o no hayan leído estas instrucciones utilicen el aparato.** *Los aparatos eléctricos son peligrosos si son utilizados por personas sin experiencia.*
- **Consérvese con cuidado la herramienta eléctrica. Controle si las piezas móviles del aparato funcionan perfectamente y no se atascan, si hay piezas rotas o dañadas que perjudiquen el funcionamiento del aparato eléctrico. Encargue la reparación de las piezas dañadas antes del uso del aparato eléctrico.** *Muchos accidentes han sido provocados por herramientas eléctricas incorrectamente reparadas.*
- **Mantenga las herramientas de corte afiladas y limpias.** *Las herramientas de corte cuidadosamente conservadas con bordes de corte afilados se atascan menos y son más fáciles de controlar.*
- **Utilice la herramienta eléctrica, los accesorios, las herramientas de aplicación, etc., según estas indicaciones. Tenga en cuenta las condiciones del trabajo y las actividades a realizar.** *El uso de aparatos eléctricos para aplicaciones distintas a las previstas puede dar lugar a situaciones de peligro.*

Uso y manejo de la herramienta con batería

- **Cargue la batería únicamente en cargadores recomendados por el fabricante.** *Existe peligro de incendio si se carga la batería en un cargador que es apropiado para otro tipo de batería.*

- **Utilice únicamente las baterías previstas para las herramientas eléctricas.** *En caso de utilizar otras baterías, existe riesgo de incendio y lesiones.*
- **Mantenga la batería no utilizada lejos de clips, monedas, llaves, clavos, tornillos u otros objetos metálicos, que pueden provocar un puente entre los contactos.** *Un cortocircuito de los contactos de la batería puede tener como consecuencia quemaduras o incendio.*
- **En caso de una aplicación incorrecta, puede salir líquido de la batería. Evite el contacto con el líquido. En caso de contacto accidental, lávese con agua. Si el líquido entra en contacto con los ojos, acuda además al médico.** *El líquido que sale de la batería puede causar irritaciones de la piel o quemaduras.*

Servicio técnico

- **Por su seguridad, permita sólo al personal especializado cualificado que repare el aparato y sólo con piezas de repuesto originales.** *De este modo se garantiza que se mantenga la seguridad de la herramienta eléctrica.*

Instrucciones de seguridad para cortasetos

- **Mantenga todas las partes del cuerpo alejadas de la cuchilla de corte. No intente retirar el material cortado mientras la cuchilla está en movimiento o sostener el material que vaya a cortar. Retire el material cortado que haya quedado atascado solamente con el aparato desconectado. Un momento de distracción en el uso del cortasetos puede causar graves lesiones.**
- **Transporte el cortasetos por el mango con la cuchilla parada. Coloque siempre la protección de la cuchilla cuando transporte o almacene el cortasetos.** *El manejo cuidadoso del aparato reduce el riesgo de lesiones ocasionadas por la cuchilla.*
- **Sujete la herramienta eléctrica por la superficie aislante del mango para impedir que la cuchilla de corte entre en contacto con cables eléctricos ocultos.** *El contacto de la cuchilla de corte con un cable de alta tensión puede poner bajo tensión las piezas metálicas y provocar una descarga eléctrica.*

Instrucciones de seguridad de la batería y el cargador



¡PRECAUCIÓN!

¡Atención! Peligro de explosión e incendio.

- No abra el aparato. Existe riesgo de cortocircuito.
- No tire el aparato al fuego.
- Proteja el aparato del calor y los rayos directos del sol.

Instrucciones de seguridad para el funcionamiento

- Maneje siempre el aparato con las dos manos.
- Mantenga el cuerpo y la ropa alejados del mecanismo de corte.
- Únicamente retire el material cortado con el motor parado.
- Al guardar/transportar el aparato:
 - Desconecte el aparato.
 - Retire la batería.
 - Coloque la protección de la cuchilla.
- Nunca toque la cuchilla de corte del aparato.
- Sujete el aparato solamente por el mango cuando lo transporte.
- Antes de cortar el seto, compruebe si esconde algún objeto como, p. ej., una cerca de alambres, para evitar lesiones.
- Revise periódicamente si el aparato está en buen estado.
- No utilice disolventes ni productos de limpieza. En caso contrario, el aparato puede sufrir daños irreparables.
- Extraiga la batería y compruebe si el aparato presenta daños después de su uso.
- Solamente los talleres autorizados pueden solucionar los fallos eléctricos.



¡ADVERTENCIA!

Esta herramienta eléctrica genera un campo electromagnético durante su funcionamiento. Este campo puede interferir, en determinadas circunstancias, con implantes médicos activos o pasivos.

Para reducir el riesgo de lesiones graves o la muerte, recomendamos a las personas con implantes que consulten a su médico y al fabricante del implante antes de usar esta herramienta eléctrica.

PUESTA EN FUNCIONAMIENTO



¡ATENCIÓN!

Antes de la puesta en marcha, siempre debe llevar a cabo una inspección visual.



¡ATENCIÓN!

No utilice baterías defectuosas. Peligro de incendio.



¡PRECAUCIÓN!

Riesgo de incendio y explosiones.

El cargador se calienta durante el proceso de carga. No lo utilice sobre superficies fácilmente inflamables ni en un entorno inflamable.

Carga de la batería

Para más información sobre la carga de la batería, consulte el manual de la batería y del cargador.

Colocación de la batería

1. Desplace la batería por la guía hasta que la hembrilla de contacto de la batería se apoye fijamente en la clavija de contacto del aparato (2).

Extracción de la batería

1. Pulsar el bloqueo (6-1).
2. Extraer la batería del equipo.

FUNCIONAMIENTO

Puesta en funcionamiento del cortasetos

1. Colóquese en un lugar seguro.
2. Sujete el mango delantero con una mano y, después, el mango posterior con la otra.
3. Pulse los dos botones del mango (3-1, 3-2); el aparato se pone en funcionamiento.

- Mantenga los dos botones pulsados mientras trabaja con el aparato.
- En el momento que se suelte una de las teclas, el cortasetos deja de funcionar.

INSTRUCCIONES DE TRABAJO

- Siempre corte los lados del seto primero y después la parte de arriba. De este modo, evitamos que caigan cortes del seto en las zonas que todavía no se han trabajado (5).
- Los setos siempre se deben cortar de forma trapezoidal para evitar calvas en las ramas inferiores.
- Únicamente retire el material cortado con el motor parado.
- Al guardar/transportar el aparato:
 - Desconecte el aparato.
 - Retire la batería.
 - Coloque la protección de la cuchilla.
- Extraiga la batería y compruebe si el aparato presenta daños después de su uso.

MANTENIMIENTO Y LIMPIEZA



¡ATENCIÓN!

Los trabajos de reparación solo pueden ser realizados por los centros de servicio técnico de AL-KO o empresas especializadas competentes.



¡ATENCIÓN!

Extraiga la batería antes de realizar cualquier trabajo en el aparato.



¡PRECAUCIÓN!

Riesgo de lesiones

Utilice siempre guantes al realizar los trabajos de reparación y mantenimiento de la cuchilla de corte.

- Limpie la cuchilla de corte y la carcasa con un cepillo y un paño después de cada uso. No utilice agua ni detergentes agresivos. Riesgo de corrosión.
- Engrase la barra de corte ligeramente con un aceite protector adecuado.

- Compruebe que todos los tornillos están correctamente colocados.
- Compruebe periódicamente la cuchilla de corte. Acuda al servicio técnico de AL-KO si
 - la cuchilla de corte está defectuosa.
 - la cuchilla de corte está desafilada.
 - la cuchilla de corte está excesivamente desgastada.

ALMACENAMIENTO



La protección de la cuchilla se puede utilizar como soporte de pared para el cortasetos (4).

Asegúrese de apretar correctamente los tornillos.

- Limpie el aparato y sus accesorios después de cada uso.
- Coloque siempre la protección de la cuchilla cuando almacene el aparato.
- Almacene el aparato fuera del alcance de niños y personas no autorizadas.
- Almacene el aparato en un lugar seco y protegido contra heladas.
- Antes de almacenar el aparato, retire la batería.

ELIMINACIÓN DEL PRODUCTO



No elimine los aparatos, pilas o baterías usados con los residuos domésticos.

El embalaje, el aparato y los accesorios están fabricados a partir de materiales reciclables y deben desecharse de la manera correspondiente.

- Las baterías se deben desechar descargadas.
- El usuario está obligado a devolver las pilas y las baterías. Los puntos de venta recogen las pilas y baterías gratuitamente.

Existen las siguientes posibilidades para la eliminación de los desechos:

- A través del distribuidor
- En una instalación de recogida con el distintivo de la empresa alemana CCR

AYUDA EN CASO DE AVERÍA

Problema	Posible causa	Solución
El aparato no funciona	El guardamotor desconectó el aparato La batería está descargada La batería no está encajada o se ha soltado	Esperar hasta que el guardamotor vuelva a encender el aparato. Cargar la batería Comprobar la fijación correcta de la batería y encajarla si es necesario
El aparato funciona intermitentemente	El interruptor de encendido/apagado está defectuoso Error interno	Acudir al servicio técnico de AL-KO
Sobrecarga del aparato	Mecanismo de protección	Consulte el apartado Dispositivos de seguridad y protección
Las cuchillas se calientan	Poca lubricación La cuchilla está desafilada La cuchilla está mellada	Engrasar la cuchilla ligeramente Acudir al servicio técnico de AL-KO Acudir al servicio técnico de AL-KO
El tiempo de funcionamiento de la batería disminuye considerablemente	Batería descargada por no utilizarse durante un tiempo prolongado Vida útil de la batería agotada Poca lubricación Cuchilla desafilada o dañada	Cargar la batería Sustituir la batería. Utilizar sólo los accesorios originales del fabricante. Engrasar la cuchilla ligeramente Acudir al servicio técnico de AL-KO
No se puede cargar la batería	La clavija o la hembra de contacto está sucia La batería o el cargador están defectuosos	Solicitar las piezas de repuesto según la ficha de piezas de repuesto.
El aparato vibra	Error interno	Acudir al servicio técnico de AL-KO



En caso de problemas que no figuran en esta tabla o que no puede solucionar usted mismo, póngase en contacto con nuestro servicio de atención al cliente.

GARANTÍA

Durante el periodo legal de la garantía, nos comprometemos, a nuestra elección, a reparar o sustituir el aparato en caso de defecto de fabricación o material. El periodo de la garantía depende de la legislación del país donde se compró el aparato.

Nuestra garantía solo tiene validez en los siguientes casos: La garantía no tendrá validez en los siguientes casos:

- Se observa el presente manual de instrucciones
 - Se manipula el aparato correctamente
 - Se utilizan piezas de repuesto originales
- Intentos de reparación no autorizados
 - Modificaciones técnicas sin autorización
 - Un uso inadecuado

Quedan excluidos de la garantía:

- Los daños de pintura derivados del desgaste normal
- Las piezas de desgaste que en la ficha de piezas de repuesto están identificadas con el marco [xxx xxx (x)]
- Motores de combustión (en este caso se aplican las regulaciones de garantía propias del fabricante del motor correspondiente)

El plazo de garantía comienza con la compra por parte del primer comprador final. La fecha del comprobante de compra será determinante. Diríjase al comercio donde compró el aparato o al servicio de atención al cliente autorizado más cercano con esta declaración y el comprobante de compra original. De acuerdo con esta declaración, los derechos del comprador permanecen intactos frente al vendedor.

DECLARACIÓN DE CONFORMIDAD CE

Por la presente, declaramos que este producto, en la versión que hemos comercializado, cumple los requisitos de las directivas europeas armonizadas, los estándares europeos de seguridad y los estándares específicos del producto.

Producto Cortasetos con batería Tipo HT 36 Li	Fabricante AL-KO Geräte GmbH Ichenhauser Str. 14 89359 Kötz (Alemania)	Apoderado Andreas Hedrich Ichenhauser Str. 14 89359 Kötz (Alemania)
Número de serie G 2412415	Directivas UE 2006/42/CE 2004/108/CE 2000/14/CE 2011/65/CE	Normas armonizadas EN 60745-1 EN 60745-2-15 EN 55014-1 EN 55014-2 EN 61000-3-2 EN 61000-3-3 EN 62233
Nivel de potencia acústica EN ISO 3744 medido / garantizado 84 / 87 dB(A)	Evaluación de conformidad 2000 /14/CE, anexo VI	Kötz, 13.08.2014  Wolfgang Hergeth Managing Director
Organismo notificado TÜV Industrie Service GmbH TÜV Süd Gruppe Westendstraße 199 80686 MUNICH ALEMANIA		

TRADUZIONE DEL MANUALE PER L'USO ORIGINALE**Indice**

Informazioni su questo manuale.....	51
Descrizione del prodotto.....	51
Panoramica prodotto.....	52
Indicazioni di sicurezza.....	53
Messa in funzione.....	55
Utilizzo.....	55
Indicazioni di lavoro.....	56
Manutenzione e cura.....	56
Conservazione.....	56
Smaltimento.....	56
Supporto in caso di anomalie.....	57
Garanzia.....	58
Dichiarazione di conformità CE.....	58

INFORMAZIONI SU QUESTO MANUALE

- Prima della messa in funzione leggere attentamente la presente documentazione. È il presupposto per lavorare in modo sicuro per una gestione regolare.
- Attenersi alle indicazioni di sicurezza e avvertimento riportate all'interno di questa documentazione e sul prodotto.
- Il presente libretto di istruzioni è parte integrante del prodotto descritto e dovrà essere consegnato all'eventuale acquirente insieme al prodotto.

Legenda**ATTENZIONE!**

L'attenta osservanza delle presenti avvertenze può impedire danni a persone e/o cose.



Indicazioni speciali volte a migliorare la comprensione e l'uso.

DESCRIZIONE DEL PRODOTTO**Utilizzo conforme alla destinazione**

Questo taglia siepi è destinato esclusivamente al taglio di siepi, arbusti e cespugli in aree private. Un utilizzo diverso o ulteriore non viene considerato conforme alla destinazione d'uso. Il produt-

tore non risponde dei danni che dovessero verificarsi.

Possibile uso errato

- I dispositivi di sicurezza non devono essere smontati o esclusi, ad es. legando i tasti di accensione sulle staffe dell'impugnatura
- Non utilizzare l'apparecchio in caso di pioggia.
- Non utilizzare l'apparecchio su siepi e arbusti bagnati

**ATTENZIONE!**

L'apparecchio non può essere utilizzato in ambito professionale.

Dispositivi di sicurezza e di protezione**ATTENZIONE!****Pericolo di infortunio!**

Non disattivare dispositivi di sicurezza e protezione.

Protezione da sovraccarico**ATTENZIONE!**

Prima di qualsiasi lavoro sulle lame rimuovere la batteria dalla macchina.

La macchina riconosce quando la lama viene bloccata da materiale troppo fitto o da un oggetto duro e si spegne automaticamente per salvaguardare il motore.

1. Rimuovere il blocco dalla lama.
2. Attendere ca. 5 secondi.
3. Riaccendere la macchina.

Paramano**ATTENZIONE!**

Pericolo di infortunio in caso di paramano non montato!



Non mettere mai in funzione l'apparecchio senza paramano.

Azionamento a due mani

Il taglia siepi può essere utilizzato solo con entrambe le mani contemporaneamente.

Simboli sull'apparecchio

Attenzione! Maneggiare con estrema cautela.

	Prima di mettere in funzione leggere il libretto di istruzioni!
	Proteggere l'apparecchio da pioggia e umidità
	Indossare una protezione per occhi e udito.

PANORAMICA PRODOTTO

La panoramica prodotto (1) offre uno sguardo d'insieme sull'apparecchio.

1-1	Lama di taglio
1-2	Paramano
1-3	Staffa impugnatura anteriore con tasto di accensione
1-4	Staffa impugnatura posteriore con tasto di accensione
1-5	Accumulatore con arresto*
1-6	Caricabatterie con connettore*
1-7	Proteggilama
1-8	Istruzioni per l'uso

* non compresi nella fornitura. N. ord. batteria 113280 / N. ord. caricabatteria 113281

SPECIFICHE TECNICHE



I valori indicati sono stati rilevati in conformità a una procedura di prova standardizzata e possono essere utilizzati per confrontare diversi apparecchi elettrici tra loro.

Inoltre, questi valori sono indicati per poter valutare in anticipo i carichi per l'utente generati dalle vibrazioni.



AVVISO!

A seconda di come viene utilizzato l'apparecchio elettrico, i valori di vibrazione effettivi possono discostarsi da quelli indicati.

Adottare misure per proteggersi dalle sollecitazioni da vibrazione. Nel far questo tenere in considerazione l'intero ciclo di lavoro, quindi anche i momenti in cui l'apparecchio elettrico lavora senza carico oppure è spento.

Misure adeguate includono, tra l'altro, una manutenzione e cura regolari dell'apparecchio elettrico e dei relativi accessori, tenere calde le mani, pause regolari e una buona pianificazione dei processi di lavoro.



AVVISO!

Indossare una protezione per prevenire danni all'udito.



ATTENZIONE!

Leggere tutte le indicazioni di sicurezza e le istruzioni.

Omissioni nel rispetto delle indicazioni di sicurezza e delle istruzioni possono causare folgorazione, incendio e/o gravi infortuni.



ATTENZIONE!

Conservare tutte le indicazioni di sicurezza e le istruzioni per futuro riferimento.

Il termine utilizzato nelle indicazioni di sicurezza "Attrezzo elettrico" si riferisce ad attrezzi elettrici collegati alla rete di alimentazione (con cavo di rete) e ad attrezzi elettrici a batteria (senza cavo di rete).



ATTENZIONE!

Utilizzare l'apparecchio solo se in stato tecnico ineccepibile!

Prima di ogni utilizzo verificare che apparecchio, cavo e connettore non presentino danni; le parti danneggiate devono essere riparate o sostituite a cura di un'officina specializzata.

**ATTENZIONE!****Pericolo di infortunio!**

Non disattivare dispositivi di sicurezza e protezione.

**ATTENZIONE!****Pericolo di folgorazione!**

Estrarre immediatamente il connettore dalla rete qualora la linea venga danneggiata o tagliata!

INDICAZIONI DI SICUREZZA**Sicurezza sul posto di lavoro**

- **Mantenere pulita e ben illuminata la propria zona di lavoro.** *La mancanza di ordine o zone di lavoro non illuminate possono causare incidenti.*
- **Non utilizzare l'apparecchio elettrico in ambienti a rischio di esplosione in cui sono presenti liquidi, gas o polveri infiammabili.** *Gli attrezzi elettrici generano scintille che possono innescare la polvere o i vapori.*
- **Durante l'uso tenere i bambini e le altre persone lontano dall'attrezzo elettrico.** *In caso di deviazione si può perdere il controllo sull'apparecchio.*

Sicurezza elettrica

- **Il connettore dell'attrezzo elettrico deve essere adatto alla presa. Il connettore non deve essere modificato in alcun modo. Non utilizzare un adattatore con apparecchi elettrici dotati di protezione di terra.** *Connettori non modificati e prese adatte riducono il rischio di folgorazione*
- **Evitare il contatto del corpo con superfici collegate alla terra come tubi, riscaldamenti, fornelli o frigoriferi.** *Quando il proprio corpo è collegato alla terra esiste un elevato rischio di folgorazione.*
- **Tenere gli apparecchi elettrici lontani da pioggia o umidità.** *La penetrazione di acqua in un attrezzo elettrico aumenta il rischio di folgorazione.*
- **Non utilizzare il cavo per portare l'attrezzo elettrico, per appenderlo oppure per sfilare il connettore dalla presa. Tenere il cavo lontano da calore, olio, spigoli taglienti o parti mobili dell'apparecchio.** *Cavi danneggiati o annodati aumentano il rischio di folgorazione.*

Sicurezza di persone

- **Quando si lavora con un attrezzo elettrico si raccomanda di procedere con cautela, attenzione e giudizio. Non utilizzare un attrezzo elettrico se si è stanchi o sotto l'influsso di droghe, alcol o medicinali.** *Un momento di disattenzione durante l'uso dell'attrezzo elettrico può avere come conseguenza infortuni gravi.*
- **Indossare abiti adatti. Non indossare abiti ampi o gioielli. Tenere capelli, abiti e guanti lontano dalle parti in movimento.** *Abiti larghi, gioielli o capelli lunghi possono rimanere catturati dalle parti in movimento.*
- **Indossare equipaggiamento di protezione personale e sempre degli occhiali protettivi.** *Indossare un equipaggiamento protettivo personale, come maschera antipolvere, scarpe di sicurezza antiscivolo, caschetto o protezione per l'udito, a seconda dell'uso dell'attrezzo elettrico, riduce il rischio di lesioni.*
- **Evitare di mettere in funzione l'apparecchio involontariamente.** *Accertarsi che l'attrezzo elettrico sia spento prima di collegarlo all'alimentazione elettrica, di imbracciarlo o di trasportarlo.* *Se trasportando l'attrezzo elettrico si tiene il dito sull'interruttore oppure si collega l'apparecchio acceso all'alimentazione di corrente possono verificarsi degli incidenti.*
- **Prima di accendere l'attrezzo elettrico rimuovere gli attrezzi di regolazione o la chiave inglese.** *Un attrezzo o una chiave che si trovino in una parte rotante dell'apparecchio possono portare a infortuni.*
- **Evitare una postura anomala. Assicurarci una posizione stabile e mantenere l'equilibrio in qualsiasi momento.** *In questo modo è possibile controllare meglio l'attrezzo elettrico in situazioni inaspettate.*
- **Se possono essere montati dispositivi di aspirazione polveri e di raccolta, accertarsi che questi siano collegati e che vengano utilizzati correttamente.** *L'utilizzo di un'aspiratore può ridurre i rischi dovuti alla polvere.*

Utilizzo e manipolazione di un attrezzo elettrico

- **Non sovraccaricare l'attrezzo.** Per lavorare utilizzare l'attrezzo elettrico specificamente previsto. Con l'attrezzo elettrico giusto si lavora meglio e in modo più sicuro nel campo di prestazioni specificato.
- **Non utilizzare un attrezzo elettrico che abbia l'interruttore guasto.** Un attrezzo elettrico che non è più possibile accendere o spegnere è pericoloso e deve essere riparato.
- **Sfilare il connettore dalla presa e/o rimuovere la batteria prima di effettuare impostazioni dell'apparecchio, di sostituire accessori oppure di riporre l'apparecchio.** Questa misura precauzionale previene l'avvio involontario dell'attrezzo elettrico.
- **Conservare gli attrezzi elettrici non utilizzati fuori della portata dei bambini.** Non consentire di usare l'apparecchio a persone che non ne conoscano l'utilizzo o che non abbiano letto le istruzioni. Gli attrezzi elettrici sono pericolosi se vengono utilizzati da persone inesperte.
- **Tenere con cura gli attrezzi elettrici.** Controllare se le parti mobili funzionano correttamente e non si bloccano, se ci sono parti rotte o danneggiate che compromettono il funzionamento dell'attrezzo elettrico. Prima di utilizzare l'apparecchio far riparare le parti danneggiate. Molti incidenti hanno la propria causa in attrezzi elettrici sottoposti a una scarsa manutenzione.
- **Mantenere i taglienti affilati e puliti.** Attrezzi di taglio sottoposti a una cura meticolosa con bordi taglienti affilati si inceppano meno e sono più facili da guidare.
- **Utilizzare attrezzi elettrici, accessori, attrezzi a innesto, ecc. in base a queste istruzioni.** Nel far questo tenere in considerazione le condizioni di lavoro e l'attività da svolgere. L'uso di attrezzi elettrici per scopi diversi dalle applicazioni previste può portare a situazioni pericolose.

Utilizzo e manipolazione dell'attrezzo a batteria

- **Caricare le batterie solo in caricatori che vengono consigliati dal costruttore.** Per un caricatore indicato per un determinato tipo di batterie sussiste il pericolo di incendio quando viene utilizzato con altre batterie.

- **Sugli attrezzi elettrici utilizzare solo le batterie specificamente previste.** L'uso di altre batterie può causare il rischio di infortuni e di incendio.
- **Tenere la batteria non utilizzata lontano da graffette per ufficio, monete, chiavi, chiodi, viti o altri piccoli oggetti metallici che potrebbero fungere da ponte tra i contatti.** Un cortocircuito tra i contatti della batteria può avere come conseguenza ustioni oppure un incendio.
- **In caso di utilizzo errato può fuoriuscire del liquido dalla batteria.** Evitare il contatto con il liquido. In caso di contatto casuale risciacquare con acqua. Se il liquido entra in contatto con gli occhi, richiedere anche l'intervento di un medico. Il liquido fuoriuscito può causare irritazioni della pelle oppure ustioni.

Service

- **Per la propria sicurezza far riparare l'apparecchio elettrico solo da personale tecnico qualificato e con ricambi originali.** In questo modo si garantisce che la sicurezza dell'apparecchio elettrico rimanga inalterata.

Indicazioni di sicurezza per tagliasiepi

- **Tenere tutte le parti del corpo lontane dalla lama di taglio.** Non cercare di rimuovere il materiale tagliato o di trattenere il materiale da tagliare a lama in funzione. Rimuovere il materiale bloccato solo ad apparecchio spento. Un momento di disattenzione nell'uso del tagliasiepi può portare a gravi infortuni.
- **Trasportare il tagliasiepi per il manico quando la lama è ferma.** In caso di trasporto o rimessaggio dei tagliasiepi inserire sempre il proteggi lama. Una manipolazione attenta dell'apparecchio riduce il rischio di infortuni con la lama.
- **Afferrare sempre l'apparecchio elettrico per le superfici isolate dell'impugnatura, in quanto la lama di taglio potrebbe entrare in contatto con conduttori sotto tensione nascosti.** Il contatto della lama di taglio con un conduttore in tensione può trasmettere elettricità alle parti metalliche dell'apparecchio e causare un fenomeno di folgorazione.

Indicazioni di sicurezza batteria e caricatore**CAUTELA!!****Attenzione! Pericolo di esplosione e di incendio.**

- Non aprire l'apparecchio. Pericolo di cortocircuito.
- Non gettare l'apparecchio su fiamme libere.
- Proteggere l'apparecchio dal calore e dall'irraggiamento diretto del sole.

Indicazioni di sicurezza per l'uso

- Utilizzare sempre l'apparecchio con entrambe le mani.
- Tenere corpo e abiti lontani dall'apparato di taglio.
- Rimuovere il materiale tagliato solo a motore fermo.
- Quando si lascia/trasporta l'apparecchio:
 - Spegnerne l'apparecchio
 - Rimuovere la batteria
 - Inserire il proteggilama
- Non afferrare mai l'apparecchio per la lama di taglio
- Trasportare l'apparecchio soltanto per l'impugnatura.
- Prima del lavoro verificare che la siepe da tagliare non nasconda oggetti, come ad es.: recinzioni di filo metallico, per evitare infortuni.
- Verificare a intervalli di tempo regolari che l'apparecchio funzioni correttamente.
- Non utilizzare detergenti né solventi. Potrebbero danneggiare in modo irreparabile l'apparecchio.
- Dopo l'uso, rimuovere la batteria e verificare che la macchina non presenti danni.
- Far riparare eventuali guasti elettrici solo da personale tecnico autorizzato.

**AVVISO!**

Questo attrezzo elettrico durante l'uso genera un campo elettromagnetico. In determinate circostanze questo campo può compromettere impianti medicali attivi o passivi.

Per ridurre il pericolo di infortuni gravi o mortali consigliamo alle persone con impianti medicali di consultare il proprio medico e il costruttore dell'impianto medicale prima di utilizzare l'attrezzo elettrico.

MESSA IN FUNZIONE**ATTENZIONE!**

Prima della messa in funzione svolgere sempre un'ispezione visiva.

**ATTENZIONE!**

Non utilizzare una batteria danneggiata. Pericolo di incendio!

**CAUTELA!!****Pericolo di incendio e di esplosione!**

Il caricabatteria si scalda durante il processo di caricamento. Non utilizzare su un sostrato facilmente infiammabile o in un ambiente infiammabile.

Caricare la batteria

Per ulteriori informazioni sul caricamento della batteria, vedere manuale separato per la batteria e il caricabatteria.

Inserire la batteria

1. Spingere la batteria sulla guida fino a che la bussola di contatto della batteria si trova fissa sul connettore di contatto dell'apparecchio (2).

Rimuovere la batteria

1. Premere l'arresto (6-1).
2. Sfilare la batteria dalla macchina.

UTILIZZO**Avviare il taglia siepi**

1. Assumere una posizione stabile.
2. Afferrare con una mano la maniglia anteriore, poi con l'altra mano la maniglia posteriore.

3. Premere entrambi i tasti di accensione della staffa dell'impugnatura (3-1, 3-2); l'apparecchio parte.
4. Durante il lavoro tenere premuti entrambi i tasti di accensione.
5. Non appena uno dei tasti di accensione viene rilasciato, il tagliasiepi si spegne.

INDICAZIONI DI LAVORO

- Tagliare sempre prima i due lati di una siepe, quindi il lato superiore. In questo modo la potatura non può cadere su zone non ancora lavorate (5).
- Le siepi devono sempre essere tagliate seguendo una forma trapezoidale per prevenire lo svuotamento dei rami inferiori
- Rimuovere il materiale tagliato solo a motore fermo.
- Quando si lascia/trasporta l'apparecchio:
 - Spegnere l'apparecchio
 - Rimuovere la batteria
 - Inserire il proteggilama
- Dopo l'uso, rimuovere la batteria e verificare che la macchina non presenti danni.

MANUTENZIONE E CURA



ATTENZIONE!

Gli interventi di riparazione devono essere eseguiti solo da aziende specializzate o dai nostri centri di assistenza AL-KO.



ATTENZIONE!

Prima di qualsiasi lavoro sull'apparecchio rimuovere la batteria.



CAUTELA!!

Pericolo di infortunio!

Quando si devono eseguire operazioni di manutenzione e pulizia sulla lama di taglio indossare sempre guanti da lavoro!

1. Dopo ogni utilizzo pulire la lama di taglio e il corpo con una spazzola o un panno. Non utilizzare acqua e/o detersivi aggressivi: pericolo di corrosione!
2. Oliare leggermente le barre della lama con un olio protettivo adatto.

3. Verificare che le viti siano saldamente in sede.
4. Controllare regolarmente la lama di taglio. Recarsi presso un centro di assistenza AL-KO in caso di:
 - lama di taglio difettosa
 - lama di taglio senza filo
 - usura irregolare

CONSERVAZIONE



Il proteggilama può essere fissato sulla parete come supporto per il tagliasiepi (4).

Verificare che le viti siano saldamente in sede!

- Pulire l'apparecchio e i relativi accessori dopo ogni utilizzo.
- Riporre l'apparecchio solo con proteggilama inserito.
- Conservare l'apparecchio asciutto e non accessibile a bambini e a persone non autorizzate.
- Conservare l'apparecchio in un luogo asciutto e protetto dal gelo.
- Prima di riporre l'apparecchio, rimuovere la batteria.

SMALTIMENTO



Non smaltire gli apparecchi, le batterie e gli accumulatori esausti tra i rifiuti domestici!

L'imballo, l'apparecchio e gli accessori sono stati prodotti con materiali riciclabili, pertanto devono essere smaltiti di conseguenza.

- Smaltire la batteria solo una volta scarico.
- L'utente è tenuto alla restituzione delle batterie e degli accumulatori, che possono essere consegnati gratuitamente presso i punti vendita.

Per lo smaltimento sussistono le seguenti possibilità:

- A cura del rivenditore specializzato
- A cura di un centro di ritiro dotato di marchio CCR

SUPPORTO IN CASO DI ANOMALIE

Anomalia	Possibile causa	Soluzione
L'apparecchio non funziona	L'interruttore salvamotore si è spento Scaricare la batteria La batteria non è inserita correttamente o si è sganciata	Attendere finché l'interruttore salvamotore non riattiva l'apparecchio. Caricare la batteria Assicurarsi che la batteria sia montata correttamente
L'apparecchio lavora con interruzioni	Interruttore on/off guasto Errore interno	Rivolgersi a un centro di assistenza AL-KO
L'apparecchio è sovraccaricato	Meccanismo di protezione	Ved. capitolo sui dispositivi di sicurezza e protezione
Le lame diventano calde	Mancanza di lubrificazione Lama senza filo Tacche nella lama	Oliare leggermente la lama Rivolgersi a un centro di assistenza AL-KO Rivolgersi a un centro di assistenza AL-KO
La durata della batteria cala in modo evidente	Batteria scarica perché non utilizzata per un periodo prolungato di tempo Vita utile della batteria esaurita Mancanza di lubrificazione Lama non affilata o danneggiata	Caricare la batteria Inserire la batteria. Utilizzare solo accessori originali del costruttore. Oliare leggermente la lama Rivolgersi a un centro di assistenza AL-KO
Non si riesce a caricare la batteria	Connettore di carica o bussola di contatto sporchi Accumulatore o caricatore guasto	Ordinare i ricambi in base alla scheda delle parti di ricambio
L'apparecchio vibra	Errore interno	Rivolgersi a un centro di assistenza AL-KO



In caso di anomalie che non vengono elencate in questa tabella o che non si è in grado di eliminare personalmente si prega di rivolgersi al nostro servizio clienti competente.

GARANZIA

Elimineremo - a nostra discrezione tramite riparazione o consegna sostitutiva - eventuali difetti di produzione o del materiale dell'apparecchio entro i termini di prescrizione previsti dalla legge per i diritti di ricorso per vizi della cosa. I termini di prescrizione dipendono dalla normativa in vigore nel paese in cui l'apparecchio è stato acquistato.

I termini della garanzia valgono solo nei casi se- La garanzia decade nei casi seguenti:

- osservanza delle presenti istruzioni per l'uso
- tentativo di riparazione in proprio
- trattamento corretto
- modifiche tecniche eseguite in proprio
- utilizzo di parti di ricambio originali
- uso non conforme alla destinazione

Sono esclusi dalla garanzia:

- danni della vernice da ricondurre alla normale usura
- Parti usurabili che sono contraddistinte sulla scheda ricambi con telaio [xxx xxx (x)]
- Motori a scoppio (per questi valgono le disposizioni di garanzia separate dei rispettivi costruttori del motore)

Il periodo di garanzia inizia con l'acquisto da parte del primo consumatore finale. Fondamentali sono la data e la ricevuta di acquisto. Rivolgersi al proprio rivenditore o al centro di assistenza autorizzato più vicino presentando la presente garanzia e la ricevuta di acquisto originale. La presente dichiarazione di garanzia non altera i diritti derivanti da vizi del prodotto spettanti per legge all'acquirente nei confronti del venditore.

DICHIARAZIONE DI CONFORMITÀ CE

A questo mezzo dichiariamo che questo prodotto, nella versione da noi messa in circolazione, soddisfa i requisiti delle direttive UE armonizzate, delle norme di sicurezza UE e degli standard specifici di prodotto.

Prodotto

Tagliasiepi a batteria

Tipo

HT 36 Li

Costruttore

AL-KO Geräte GmbH

Ichenhauser Str. 14

D-89359 Kötz

Procuratore

Andreas Hedrich

Ichenhauser Str. 14

D-89359 Kötz

Numero seriale

G 2412415

Direttive UE

2006/42/CE

2004/108/CE

2000/14/CE

2011/65/CE

Norme armonizzate

EN 60745-1

EN 60745-2-15

EN 55014-1

EN 55014-2

EN 61000-3-2

EN 61000-3-3

EN 62233

Rumorosità

EN ISO 3744

misurata / garantita

84 / 87 dB(A)

Valutazione della conformità

2000/14/CE appendice VI

Kötz, 13/08/2014

Centro nominato

TÜV Industrie Service GmbH

TÜV Süd Gruppe

Westendstraße 199

80686 MUENCHEN

GERMANIA



Wolfgang Hergeth
Managing Director

PREVOD ORIGINALNIH NAVODIL

Kazalo vsebine

O tem priročniku.....	60
Opis izdelka.....	60
Pregled izdelka.....	61
Varnostni napotki.....	62
Zagon.....	64
Upravljanje.....	64
Napotki za delo.....	64
Vzdrževanje in nega.....	64
Skladiščenje.....	65
Odstranjevanje.....	65
Pomoč pri motnjah.....	66
Garancija.....	67
Izjava ES o skladnosti.....	67

O TEM PRIROČNIKU

- Pred zagonom pozorno preberite to dokumentacijo. To je pogoj za varno delo in nemoteno delovanje.
- Upoštevajte varnostne napotke in opozorila v tej dokumentaciji in na izdelku.
- Dokumentacija je trajni sestavni del opisane izdelka in jo je treba ob odtujitvi naprave izročiti kupcu.

Razlaga oznak



POZOR!

Natančno upoštevanje teh varnostnih navodil lahko prepreči telesne poškodbe in/ali materialno škodo.



Posebni napotki za boljše razumevanje in ravnanje.

OPIS IZDELKA

Namenska uporaba

Te škarkje za živo mejo so predvidene za domačo rabo in jih je dovoljeno uporabljati izključno za obrezovanje živih mej, grmov in grmičevja.

Drugačna uporaba oziroma uporaba izven tukaj opisane velja za neustrezno. Proizvajalec ne jamči za posledično škodo.

Možna napačna raba

- Varnostnih naprav ni dovoljeno demontirati ali premostiti, npr. s privezovanjem stikalnih tipk na ročaj.
- Naprave ne uporabljajte v dežju.
- Naprave ne uporabljajte na mokrih živih mejah in grmovju.



POZOR!

Naprave ni dovoljeno uporabljati v komercialne namene.

Varnostne naprave in zaščita



POZOR!

Nevarnost telesnih poškodb!

Delovanja varnostnih naprav in zaščite ne smete onemogočiti.

Preobremenitvena zaščita



POZOR!

Pred vsemi deli na nožu odstranite akumulatorsko baterijo naprave.

Naprava zazna, ko nož blokira zaradi predebellega materiala ali trdega predmeta, ter se samodejno izklopi, da zaščiti motor.

1. Odstranite blokado na nožu.
2. Počakajte pribl. 5 sekund.
3. Znova vklopite napravo.

Zaščita za roke



POZOR!

Nevarnost poškodb, če zaščita za roke ni montirana!



Naprave nikoli ne uporabljajte brez zaščite za roke.

Dvoročno upravljanje

Škarje za živo mejo lahko upravljate samo z obema rokama hkrati.

Simboli na napravi

	Pozor! Pri ravnanju bodite posebej previdni.
	Pred zagonom preberite navodila za uporabo!

	Napravo zaščitite pred dežjem in vlago
	Nosite zaščito za oči in sluh.

PREGLED IZDELKA

Pregled izdelka (1) nudi pregled naprave.

1-1	Nož
1-2	Zaščita za roke
1-3	Sprednji ročaj s stikalno tipko
1-4	Zadnji ročaj s stikalno tipko
1-5	Akumulatorska baterija z aretirnim mehanizmom`
1-6	Polnilnik z omrežnim vtičem`
1-7	Zaščita za nož
1-8	Navodila za uporabo

* Ni del obsega dobave. Naročilna št. akumulatorske baterije 113280 / naročilna št. polnilnika 113281

TEHNIČNI PODATKI



Navedene vrednosti so bile pridobljene s standardiziranim postopkom preizkušanja in jih je dovoljeno uporabiti za primerjanje različnih električnih orodij.

Hkrati so te vrednosti primerne za predhodno ocenjevanje obremenitev, ki za uporabnika nastanejo zaradi vibracij.



OPOZORILO!

Glede na uporabo električnega orodja lahko dejanske vrednosti vibracij odstopajo od navedenih vrednosti vibracij.

Sprejmite ukrepe za zaščito pred obremenitvami zaradi vibracij. Pri tem upoštevajte celoten potek dela, torej tudi trenutke, ko električno orodje dela brez obremenitve ali je izklopljeno.

Primerni ukrepi med drugim vključujejo tudi redno vzdrževanje in nego električnega orodja in nastavkov orodja, ohranjanje toplih rok, redne premore in dobro načrtovanje poteka dela.



OPOZORILO!

Nosite zaščito za sluh, da preprečite poškodbe sluha.



POZOR!

Preberite vse varnostne napotke in navodila.

V primeru neupoštevanja varnostnih napotkov in navodil lahko pride do električnega udara, požara in/ali hudih poškodb.



POZOR!

Vse varnostne napotke in navodila shranite za uporabo v prihodnje.

Izraz "električno orodje", ki se uporablja v varnostnih napotkih, se nanaša na električno orodje z omrežnim napajanjem (z omrežnim kablom) in na električno orodje z akumulatorskim napajanjem (brez omrežnega kabla).



POZOR!

Napravo uporabljajte samo v tehnično brezhibnem stanju!

Napravo, kabel in vtič pred vsako uporabo preglejte glede poškodb, poškodovane dele mora popraviti ali zamenjati strokovna delavnica.



POZOR!

Nevarnost telesnih poškodb!

Delovanja varnostnih naprav in zaščite ne smete onemogočiti.

**POZOR!****Nevarnost zaradi toka!**

Če je kabel poškodovan ali pretrgan, vtič takoj odklopite iz omrežja!

VARNOSTNI NAPOTKI**Varnost na delovnem mestu**

- **Zagotovite, da bo delovno območje čisto in dobro prezračeno.** Zaradi nereda ali neosvetljenih delovnih območij lahko pride do nesreč.
- **Električnega orodja ne uporabljajte v eksplozijsko ogroženem območju, v katerem so gorljive tekočine, plini ali prah.** Električna orodja proizvajajo iskre, zaradi katerih se lahko prah ali hlapi vnamejo.
- **Med uporabo električnega orodja se v bližini ne smejo nahajati otroci in druge osebe.** V primeru motenj lahko izgubite nadzor nad napravo.

Električna varnost

- **Priključni vtič električnega orodja se mora prilegati v vtičnico.** Vtiča ni dovoljeno spreminjati. Z varnostno ozemljenim električnim orodjem ne uporabljajte adapterskih vtičev. Nespremenjeni vtiči in primerne vtičnice zmanjšajo tvegane električnega udara.
- **Izogibajte se stiku z ozemljenimi površinami, kot so cevi, grelniki, peči ali hladilniki.** Če je vaše telo ozemljeno, obstaja povečano tveganje električnega udara.
- **Električnih orodij ne izpostavljajte dežju ali vlagi.** Vdor vode v električno orodje poveča tveganje električnega udara.
- **Kabla ne uporabljajte za druge namene, na primer za nošenje električnega orodja, obešanje ali za vlečenje vtiča iz vtičnice.** Naprave ne izpostavljajte toploti, olju, ostrim robovom ali premikajočim se delom naprave. Poškodovani ali zavozlani kabli povečajo tveganje električnega udara.

Varnost oseb

- **Bodite pozorni, pazljivi in pri delu z električnim orodjem ravnajte razumno.** Električnega orodja ne uporabljajte, če ste utrujeni ali pod vplivom drog, alkohola ali zdravil. V trenutku nepazljivosti pri uporabi električnega orodja lahko pride do resnih poškodb.

- **Nosite primerna oblačila.** Ne nosite ohlapnih oblačil ali nakita. Las, oblačil in rokavic ne približujte gibljivim delom. Ohlapna oblačila, nakit ali dolgi lasje se lahko zapletejo v gibljive se dele.
- **Nosite osebno zaščitno opremo in vedno nosite zaščitna očala.** Z nošenjem osebne zaščitne opreme, kot so maska za prah, nestrni varnostni čevlji, varnostna čelada ali zaščita za sluh, glede na vrsto in namen uporabe električnega orodja, se zmanjša tveganje poškodb.
- **Preprečite nenamerni zagon naprave.** Preden električno orodje priključite na napajanje in preden ga dvignete ali nosite, se prepričajte, da je električno orodje izklopljeno. Če imate pri nošenju električnega orodja prst na stikalu ali pa na omrežje priključite vklopljeno orodje, lahko pride do nesreče.
- **Preden vklopite električno orodje, odstranite nastavitvena orodja ali izvijače.** Orodje ali ključ, ki se nahaja v vrtljivem se delu naprave, lahko povzroči poškodbe.
- **Izogibajte se nenaravni drži telesa.** Poskrbite za varno in stabilno stojišče ter pazite na ravnotežje. Tako boste v nepričakovanih situacijah lahko bolje nadzorovali električno orodje.
- **Če lahko montirate sesalne in zbiralne naprave za prah, se prepričajte, da so te priključene in se pravilno uporabljajo.** Z uporabo sesalne naprave za prah lahko zmanjšate nevarnosti, ki lahko nastanejo zaradi prahu.

Uporaba in ravnanje z električnim orodjem

- **Naprave ne preobremenite.** Za svoje delo uporabite električno orodje, ki je predvideno za ta namen. Z ustreznim električnim orodjem boste v navedenem območju zmogljivosti delali bolje in bolj varno.
- **Električnega orodja ne uporabljajte, če je stikalo pokvarjeno.** Električno orodje, ki ga več ni mogoče vklopiti ali izklopiti, je nevarno in ga je treba popraviti.
- **Pred izvajanjem nastavitve naprave, zamenjavo delov opreme ali odlaganjem naprave izvlcite vtič iz vtičnice in/ali odstranite akumulatorsko baterijo.** S tem varnostnim ukrepom preprečite, da bi se električno orodje nenamerno vklopilo.

- Električna orodja, ki jih ne uporabljate, shranite izven dosega otrok. Ne dovolite, da bi napravo uporabljale osebe, ki naprave ne poznajo in ki niso prebrale teh navodil. *Električna orodja so nevarna, če jih uporabljajo neizkušene osebe.*
- Električna orodja skrbno negujte. Preverite, ali vrteči se deli delujejo brezhibno in se ne zatikajo, ali so deli zlomljeni ali tako močno poškodovani, da je delovanje električnega orodja ovirano. Zagotovite, da bodo poškodovani deli pred uporabo naprave popravljeni. *Vzrok za veliko nesreč je slabo vzdrževano električno orodje.*
- Rezalna orodja naj bodo vedno čista in nastrena. *Skrbno negovana rezalna orodja z ostrimi rezili se redkeje zatikajo in jih je mogoče lažje voditi.*
- Električno orodje, dodatni pribor, priključna orodja itd. uporabljajte v skladu s temi navodili. Pri tem upoštevajte delovne pogoje in delo, ki ga boste opravljali. *Če električno orodje uporabljate za druge namene, ki niso predvideni, lahko pride do nevarnih situacij.*

Uporaba in ravnanje z akumulatorskim orodjem

- Akumulatorske baterije polnite samo v polnilnikih, ki jih priporoča proizvajalec. *Če polnilnik, ki je predviden za določeno vrsto akumulatorske baterije, uporabljate z drugimi akumulatorskimi baterijami, obstaja nevarnost požara.*
- V električnih orodjih uporabljajte samo akumulatorske baterije, ki so predvidene za ta orodja. *Uporaba drugih akumulatorskih baterij lahko povzroči poškodbe in požar.*
- Akumulatorske baterije, ki je ne uporabljate, ne približujte sponkam za papir, kovancem, ključem, žebeljem, vijakom ali drugim kovinskim predmetom, ki lahko povzročijo premostitev kontaktov. *Kratek stik med kontakti akumulatorske baterije lahko povzroči opekline ali požar.*
- Pri nepravilni uporabi lahko iz akumulatorske baterije izteče tekočina. Preprečite stik s tekočino. Pri naključnem stiku takoj sperite z vodo. *Če tekočina pride v stik z očmi, nemudoma poiščite zdravniško pomoč. Tekočina, ki izstopi iz akumulatorske baterije, lahko povzroči draženje kože ali opekline.*

Servis

- Za vašo varnost naj vaše električno orodje popravlja samo kvalificirano strokovno osebje in samo z uporabo originalnih nadomestnih delov. *Tako zagotovite, da bo varnost električnega orodja ostala nespremenjena.*

Varnostni napotki za škarje za živo mejo

- Nožu se ne približujte z nobenim delom telesa. *Ko se nož premika, ne skušajte odstraniti odrezanega materiala ali ne skušajte držati materiala, ki ga režete. Material, ki se je zagozdil, odstranite samo, ko je naprava izklopljena. V trenutku nepazljivosti pri uporabi škarij za živo mejo lahko pride do hudih poškodb.*
- Škarje za živo mejo nosite za ročaj, ko nož miruje. Pri transportu ali shranjevanju škarij za živo mejo vedno nataknite zaščito za nož. *Če z napravo pravilno ravnate, zmanjšate nevarnost poškodb zaradi noža.*
- Električno orodje držite za izolirana ročaja, saj lahko nož pride v stik s skritimi električnimi napeljavami. *Kontakt noža z napeljavo, ki je pod napetostjo, lahko naelektri kovinske dele naprave in tako povzroči električni udar.*

Varnostni napotki za akumulatorsko baterijo in polnilnik



PREVIDNO!

Pozor – nevarnost požara in eksplozije!

- Naprave ne odpirajte. Obstaja nevarnost kratkega stika.
- Naprave ne mečite v odprti ogenj.
- Napravo zaščitite pred vročino in neposredno sončno svetlobo.

Varnostni napotki glede upravljanja

- Napravo vedno upravljajte z obema rokama.
- Rezilu se ne približujte s telesom in oblačili.
- Odrezan material odstranite samo med mirovanjem motorja.
- Ko napravo zapustite/transportirate:
 - Napravo izklopite
 - Odstranite akumulatorsko baterijo
 - Namestite zaščito za nož
- Naprave nikoli ne prijemajte za nož

- Napravo nosite samo za ročaj.
- Živo mejo, ki jo boste rezali, pred uporabo preglejte glede skritih predmetov, npr. žične ograje, da preprečite poškodbe.
- Napravo redno preverjajte glede ustreznega stanja.
- Ne uporabljajte čistil oz. topil. Naprava se lahko pri tem trajno poškoduje.
- Po uporabi odstranite akumulatorsko baterijo in napravo preglejte glede poškodb.
- Za odpravljanje električnih motenj pooblastite samo pooblaščen strokovne delavnice.



OPOZORILO!

To električno orodje med delovanjem ustvarja elektromagnetno polje. To polje lahko v določenih pogojih vpliva na aktivne ali pasivne medicinske vsadke.

Da bi zmanjšali nevarnost resnih poškodb ali poškodb s smrtnim izidom, priporočamo, da se osebe z medicinskimi vsadki pred uporabo električnega orodja posvetujejo s svojim zdravnikom ali proizvajalcem medicinskega vsadka.

ZAGON



POZOR!

Pred zagonom vedno preglejte napravo.



POZOR!

Ne uporabljajte poškodovanih akumulatorskih baterij. Nevarnost požara!



PREVIDNO!

Nevarnost požara in eksplozije!

Polnilnik se med polnjenjem segreje. Ne uporabljajte na zelo gorljivi podlagi ali v gorljivem okolju.

Polnjenje akumulatorske baterije

Za dodatne informacije glede polnjenja akumulatorske baterije glejte navodila za akumulatorsko baterijo in polnilnik.

Vstavljanje akumulatorske baterije

1. Akumulatorsko baterijo potisnite na vodilo, da se bo kontaktna vtičnica akumulatorske baterije tesno prilegala na kontaktni vtič naprave (2).

Odstranjevanje akumulatorske baterije

1. Pritisnite aretirni mehanizem (6-1).
2. Izvlecite akumulatorsko baterijo iz naprave.

UPRAVLJANJE

Zagon škarij za živo mejo

1. Postavite se v varen položaj.
2. Z eno roko primite sprednji ročaj, z drugo roko pa zadnji ročaj.
3. Pritisnite obe stikalni tipki na ročajih (3-1, 3-2); naprava se zažene.
4. Med delom pritisnite obe stikalni tipki.
5. Ko eno stikalno tipko spustite, se škarje za živo mejo izklopijo.

NAPOTKI ZA DELO

- Vedno najprej obrežite stranici žive meje in nato zgornji del. Tako odrezan material ne more pasti v dele, ki jih še niste obrezali (5).
- Žive meje je treba vedno rezati v obliki trapeza. Tako preprečite ogolenje spodnjih vej
- Odrezan material odstranite samo med mirovanjem motorja.
- Ko napravo zapustite/transportirate:
 - Napravo izklopite
 - Odstranite akumulatorsko baterijo
 - Namestite zaščito za nož
- Po uporabi odstranite akumulatorsko baterijo in napravo preglejte glede poškodb.

VZDRŽEVANJE IN NEGA



POZOR!

Popravila smejo izvajati samo strokovne delavnice ali naše servisne delavnice AL-KO.



POZOR!

Pred vsemi deli na napravi odstranite akumulatorsko baterijo.



PREVIDNO!

Nevarnost telesnih poškodb!

Pri izvajanju vzdrževalnih del in nege na nožu vedno nosite delavske rokavice!

1. Po vsaki uporabi očistite nož in ohišje s krtačo ali krpo. Ne uporabljajte vode in/ali agresivnih čistil – nevarnost korozije!
2. Okvir za nož rahlo naoljite s primernim zaščitnim oljem.
3. Preverite pritvitje vseh vijakov.
4. Redno preverjajte nož. Obiščite servisno delavnico AL-KO v primeru:
 - poškodovanega noža,
 - topega noža,
 - prekomerne obrabe.

SKLADIŠČENJE



Zaščito za nož je mogoče namestiti na steno in uporabiti kot nosilec za škarje za živo mejo (4).

Vijaki morajo biti tesno priviti!

- Napravo in sestavne dele pribora očistite po vsaki uporabi.
- Napravo skladiščite samo z nameščeno zaščito za nož.
- Napravo hranite izven dosega otrok in nepooblaščenih oseb.

- Napravo skladiščite na suhem mestu, kjer ni nevarnosti zmrzali.
- Akumulatorsko baterijo pred skladiščenjem vzemite iz naprave.

ODSTRANJEVANJE



Odsluženih naprav, baterij in akumulatorjev ne odlagajte med gospodinjske odpadke!

Embalaža, naprava in dodatna oprema so izdelani iz materialov, ki so primerni za recikliranje, in jih je treba ustrezno odstraniti.

- Odstranite samo prazne akumulatorske baterije.
- Uporabnik mora vrniti baterije in akumulatorske baterije. Te lahko brezplačno oddate na prodajnih mestih.

Za odstranjevanje so na voljo naslednje možnosti:

- v specializirani prodajalni
- v centru za odstranjevanje z oznako CCR

POMOČ PRI MOTNJAH

Motnja	Možen vzrok	Rešitev
Naprava se ne zažene	Zaščitno stikalo motorja je izklopilo napravo. Akumulatorska baterija je izpraznjena. Akumulatorska baterija ni zaskočila ali se je sprostila.	Počakajte, da zaščitno stikalo motorja znova vklopi napravo. Napolnite akumulatorsko baterijo. Preverite namestitev akumulatorske baterije in jo po potrebi znova vstavite, da zaskoči.
Naprava deluje s prekinitvami	Stikalo za vklop/izklop je pokvarjeno. Interna napaka	Obiščite servisno delavnico AL-KO.
Naprava je preobremenjena	Zaščitni mehanizem	Glejte poglavje Varnostne naprave in zaščita.
Noži se segrejejo	Ni maziva Topi noži Razpoke na nožu	Nož rahlo naoljite. Obiščite servisno delavnico AL-KO. Obiščite servisno delavnico AL-KO.
Čas uporabe akumulatorske baterije je znatno krajši	Akumulatorska baterija je izpraznjena, saj dlje časa ni bila uporabljena. Življenjska doba akumulatorske baterije je potekla. Ni maziva Nož je top ali poškodovan.	Napolnite akumulatorsko baterijo. Zamenjajte akumulatorsko baterijo. Uporabite samo originalni pribor proizvajalca. Nož rahlo naoljite. Obiščite servisno delavnico AL-KO.
Akumulatorske baterije ni mogoče napolniti	Polnilni vtič ali kontaktna vtičnica sta umazana. Akumulatorska baterija ali polnilnik sta pokvarjena.	Nadomestne dele naročite s pomočjo karte nadomestnih delov.
Tresenje naprave	Interna napaka	Obiščite servisno delavnico AL-KO.



V primeru motenj, ki niso navedene v tej tabeli ali ki jih ne morete sami odpraviti, se obrnite na našo pristojno službo za pomoč strankam.

GARANCIJA

Morebitne napake materiala ali proizvodne napake na napravi bomo znotraj zakonskega obdobja veljavnosti, ki velja za garancijske zahtevke, po naši izbiri opravili s popravilom ali nadomestilom. Obdobje veljavnosti garancije je odvisno od veljavne zakonodaje v državi, v kateri je bila naprava kupljena.

Naša garancija velja samo, če:

- so bila upoštevana navodila za uporabo,
- je bila naprava strokovno uporabljena,
- so bili uporabljeni originalni nadomestni deli.

Garancija preneha veljati, če:

- so bili izvedeni samovoljni poskusi popravila,
- so bile izvedene samovoljne tehnične spremembe,
- naprava ni bila uporabljena v skladu z namenom uporabe.

Garancija ne velja za:

- poškodbe laka, ki so posledica normalne uporabe,
- obrabne dele, ki so na kartici nadomestnih delov označeni z okvirjem [xxx xxx (x)],
- motorje z notranjim izgorevanjem (za te veljajo garancijska določila posameznih proizvajalcev motorja).

Garancija začne veljati, ko napravo kupi prvi končni uporabnik. Velja datum na računu. S to izjavo in originalnim potrdilom o nakupu se obrnite na vašega prodajalca ali na najbližjo pooblaščen servisno službo. Ta izjava ne vpliva na zakonske garancijske zahtevke, ki jih ima kupec do prodajalca.

IZJAVA ES O SKLADNOSTI

S to izjavo potrjujemo, da izdelek, ki ga dajemo v promet, ustreza zahtevam usklajenih direktiv EU, varnostnih standardov EU in specifičnih standardov, ki veljajo za ta izdelek.

Izdelek

Akumulatorske škarje za živo mejo

Tip

HT 36 Li

Serijska številka

G 2412415

Raven zvočne moči

EN ISO 3744

izmerjena/zagotovljena

84 / 87 dB(A)

Proizvajalec

AL-KO Geräte GmbH

Ichenhauser Str. 14

D-89359 Kötz

Direktive EU

2006/42/ES

2004/108/ES

2000/14/ES

2011/65/ES

Ugotavljanje skladnosti

2000/14/ES, priloga VI

Pooblaščen zastopnik

Andreas Hedrich

Ichenhauser Str. 14

D-89359 Kötz

Usklajeni standardi

EN 60745-1

EN 60745-2-15

EN 55014-1

EN 55014-2

EN 61000-3-2

EN 61000-3-3

EN 62233

Kötz, 13.8.2014

Priglašeni organ

TÜV Industrie Service GmbH

TÜV Süd Gruppe

Westendstraße 199

80686 MUENCHEN

NEMČIJA



Wolfgang Hergeth

Direktor družbe

PRIJEVOD IZVORNIH UPUTA

Sadržaj

O ovome priručniku.....	69
Opis proizvoda.....	69
Pregled proizvoda.....	70
Sigurnosne napomene.....	70
Puštanje u rad.....	73
Rukovanje.....	73
Način rada.....	73
Održavanje i njega.....	73
Skladištenje.....	74
Zbrinjavanje.....	74
Pomoć u slučaju smetnji.....	75
Jamstvo.....	76
EU – Izjava o sukladnosti.....	76

O OVOME PRIRUČNIKU

- Prije puštanja u pogon pročitajte ovu dokumentaciju. To je preduvjet za siguran rad i nesmetano rukovanje.
- Pridržavajte se sigurnosnih napomena i upozorenja u ovoj dokumentaciji i na uređaju.
- Ova dokumentacija stalan je sastavni dio opisanoga proizvoda i mora se prilikom prodaje predati kupcu.

Objašnjenje crteža



POZOR!

Točno slijeđenje ovih upozorenja može spriječiti tjelesne ozljede i / ili materijalne štete.



Posebne napomene za bolju razumljivost i rukovanje.

OPIS PROIZVODA

Namjenska uporaba

Ove škare za živicu namijenjene su isključivo za obrezivanje živica, grmlja i niskog raslinja u privatnom području.

Drugačija uporaba ili uporaba izvan tih okvira smatra se nenamjenskom. Proizvođač ne odgovara za štete koje proizlaze iz takve uporabe.

Moguća nepravilna uporaba

- Sigurnosni uređaji ne smiju se demontirati niti premoštavati npr. vezivanjem uklopnih tipki na ručke
- Uređaj ne upotrebljavajte po kiši.
- Uređaj ne upotrebljavajte na mokrim živicama i grmovima



POZOR!

Uređaj se ne smije koristiti u profesionalne svrhe.

Sigurnosni i zaštitni uređaji



POZOR!

Opasnost od ozljeda!

Sigurnosni i zaštitni uređaji ne smiju se stavljati izvan snage.

Zaštita od preopterećenja



POZOR!

Prije bilo kakvih radova na nožu uklonite bateriju iz uređaja.

Uređaj prepoznaje kada se nož blokira zbog predebelog materijala ili tvrdog predmeta i automatski se isključuje kako bi zaštitio motor.

1. Otklonite blokadu noža.
2. Pričekajte otprilike 5 sekundi.
3. Ponovno uključite uređaj.

Štitnik za ruke



POZOR!



Opasnost od ozljeda ako nije montiran štitnik za ruke!
Uređaj nikada ne pokrećite bez štitnika za ruke.

Dvoručno aktiviranje

Škare za živicu mogu se aktivirati samo istodobno objema rukama.

Simboli na uređaju

	Pozor! Poseban oprez pri rukovanju.
	Prije puštanja u pogon pročitajte upute za uporabu!

	Uređaj zaštitite od kiše i vlage
	Nosite zaštitu za oči i sluh.

PREGLED PROIZVODA

Pregled proizvoda (1) daje pregled uređaja.

1-1	Nož za rezanje
1-2	Štitnik za ruke
1-3	Prednja ručka s uklopnom tipkom
1-4	Stražnja ručka s uklopnom tipkom
1-5	Akumulator s blokadom*
1-6	Punjač s mrežnim utikačem*
1-7	Zaštitni pokrov za nož
1-8	Upute za uporabu

* nije sadržano u opsegu isporuke. Narudžbeni br. Baterija 113280 / narudžbeni br. Punjač 113281

TEHNIČKI PODACI



Navedene vrijednosti utvrđene su prema normiranom ispitnom ponašanju i mogu se koristiti za međusobno uspoređivanje različitih električnih alata.

Te su vrijednosti uz to prikladne za prethodnu procjenu opterećenja za korisnika koje nastaju vibracijama.



UPOZORENJE!

Ovisno o primjeni električnog alata stvarne vrijednosti vibracija mogu odstupati od navedenih.

Poduzmite mjere kako biste se zaštitili od vibracijskih opterećenja. Pritom imajte na umu cjelokupni tijek rada, dakle također trenutke u kojima električni alat radi bez opterećenja ili je isključen.

Prikladne mjere između ostaloga obuhvaćaju redovito održavanje i njegu električnog alata i alatnih nastavaka, održavanje topline ruku, redovite stanke kao i dobro planiranje tijekom rada.



UPOZORENJE!

Nosite zaštitu za sluh kako biste spriječili oštećenja sluha.



POZOR!

Pročitajte sve sigurnosne napomene i upute.

Propusti pri poštovanju sigurnosnih napomena i uputa mogu prouzročiti električni udar, požar i/ili teške ozljede.



POZOR!

Sve sigurnosne napomene i upute sačuvajte za buduću uporabu.

Pojam „električni alat“ upotrijebljen u sigurnosnim napomenama odnosi se na mrežne električne alate (s mrežnim kablom) i akumulatorske električne alate (bez mrežnog kabela).



POZOR!

Uređaj koristite samo u tehnički besprikladnom stanju!

Prije svake uporabe povjerite mozebitna oštećenja uređaja, kabela i utikača, oštećeni dijelovi moraju se popraviti ili zamijeniti u servisnoj radionici.



POZOR!

Opasnost od ozljeda!

Sigurnosni i zaštitni uređaji ne smiju se stavljati izvan snage.



POZOR!

Opasnost od električne struje!

Utikač odmah odvojite od mreže ako je vod oštećen ili prerezan!

SIGURNOSNE NAPOMENE

Sigurnost na radnome mjestu

- **Svoje radno područje držite čistim i dobro osvijetljenim.** *Nered ili neosvijetljena radna područja mogu dovesti do nesreća.*
- **Ne radite s električnim alatom u okruženju ugroženom eksplozijom u kojem se nalaze zapaljive tekućine, plinovi ili prašine.** *Električni alati stvaraju iskre koje mogu zapaliti prašinu ili pare.*

- Djecu i druge osobe udaljite tijekom korištenja električnog alata. *U slučaju odvlačenja pozornosti možete izgubiti kontrolu nad uređajem.*

Električna sigurnost

- **Priključite utikač električnoga alata mora pristajati u utičnicu.** Utikač se ni u kojem slučaju ne smije preinačavati. *Adapterske utikače ne upotrebljavajte zajedno s uzemljenim električnim alatima. Preinačeni utikači i prikladne utičnice smanjuju rizik od električnog udara.*
- **Izbjegavajte kontakt tijela s uzemljenim površinama poput cijevi, radijatora, štednjaka i hladnjaka.** *Postoji povećani rizik od električnog udara ako je Vaše tijelo uzemljeno.*
- **Električne uređaje držite podalje od kiše i vlage.** *Prodiranje vode u električni alat povećava opasnost od električnog udara.*
- **Ne zlorabite kabel za nošenje, vješanje električnog alata ili izvlačenje utikača iz utičnice.** *Držite kabel dalje od vrućine, ulja, oštrih bridova ili pokretljivih dijelova uređaja. Oštećeni ili prepleteni kabeli povećavaju opasnost od električnog udara.*

Sigurnost osoba

- **Budite pozorni, pazite na ono što raditi i s električnim alatom radite razumno.** *Električni alat ne upotrebljavajte ako ste umorni ili se nalazite pod utjecajem droga, alkohola ili lijekova. Trenutak nepažnje pri uporabi električnog alata može dovesti do ozbiljnih ozljeda.*
- **Nosite prikladnu odjeću.** *Ne nosite široku odjeću ili nakit. Kosu, odjeću i rukavice držite podalje od pokretnih dijelova. Pokretni dijelovi mogu zahvatiti široku odjeću, nakit ili dugu kosu.*
- **Nosite osobnu zaštitnu opremu i uvijek zaštitne naočale.** *Nošenje osobne zaštitne opreme poput maske za prašinu, nesklizućih sigurnosnih cipela, sigurnosne kacige ili štitnika za uši ovisno o vrsti i primjeni električnog alata smanjuje opasnost od ozljeda.*

- **Spriječite nehотиčno stavljanje u pogon.** *Uvjerite se da je električni alat isključen prije nego što ga uključite na opskrbu električnom energijom, uzmete u ruke ili nosite. Ako tijekom nošenja električnog alata imate prst na sklopki ili uređaj uključen priključujete na opskrbu električnom energijom, može doći do nesreća.*
- **Uklonite alate za namještanje ili francuski ključ prije uključivanja električnog alata.** *Alat ili ključ koji se nalaze na rotacijskom dijelu uređaja mogu dovesti do ozljeda.*
- **Izbjegavajte neobičajan položaj tijela.** *Pobrinite se za sigurno uporište i uvijek održavajte ravnotežu. Time električni alat možete bolje kontrolirati u neočekivanim situacijama.*
- **Ako se mogu montirati uređaji za usisavanje i prikupljanje prašine, uvjerite se da su priključeni i da se pravilno koriste.** *Uporaba usisivača prašine može smanjiti opasnosti uzrokovane prašinom.*

Uporaba i postupanje s električnim alatom

- **Ne preopterećujte uređaj.** *Za svoj rad upotrebljavajte za to namijenjen električni uređaj. Prikladnim električnim alatom radit ćete bolje i sigurnije u navedenom području snage.*
- **Ne upotrebljavajte električni alat čija sklopka je oštećena.** *Električni alat koji se više ne da uključiti ili isključiti opasan je i mora se popraviti.*
- **Izvučite utikač iz utičnice i/ili uklonite akumulator prije namještanja uređaja, zamjene dijelova pribora ili odlaganja uređaja.** *Ova mjera predostrožnosti onemogućuje nehottično uključivanje uređaja.*
- **Neupotrijebljene električne alate čuvajte izvan dohvata djece.** *Ne dopustite uporabu uređaja osobama koje s njime nisu upoznate ili koje nisu pročitale ove upute. Električni alati opasni su ako ih koriste neiskusne osobe.*
- **Brižljivo održavajte električne alate.** *Kontrolirajte funkcioniranje li pokretljivi dijelovi besprijeborni i nisu li zaglavljani, nisu li dijelovi puknuti ili oštećeni tako da se narušava funkcioniranje električnoga alata. Oštećene dijelove dajte na popravak prije uporabe uređaja. Uzrok mnogim nesrećama su loše održavani električni alati.*

- **Rezne alate držite oštrim i čistim.** *Brižljivo održavani rezni alati s oštrim sječivima manje se zaglavljaju i lakši su za vođenje.*
- **Upotrebljavajte električni alat, pribor, ugradbene alate itd. sukladno ovim uputama.** Pritom uzmite u obzir radne uvjete i djelatnost koju valja izvesti. *Uporaba električnih alata za drugačije aplikacije od predviđenih može dovesti do opasnih situacija.*

Uporaba i postupanje s akumulatorskim alatom

- **Akumulator punite samo u punjačima koje je preporučio proizvođač.** *Za punjač koji je prikladan za određenu vrstu akumulatora postoji opasnost od požara ako se koristi s drugim akumulatorima.*
- **U električnim alatima upotrebljavajte samo za to predviđene akumulatore.** *Uporaba drugih akumulatora može dovesti do ozljeda i opasnosti od požara.*
- **Akumulator koji ne koristite držite dalje od uredskih spajalica, kovanica, ključeva, čavala, vijaka ili drugih sitnih metalnih predmeta koji bi mogli prouzročiti premoštavanje kontakata.** *Kratki spoj između kontakata baterije može uzrokovati opekline ili požar.*
- **Kod nepravilne uporaba može iz akumulatora istjecati tekućina. Izbjegavajte kontakt s tekućinom. Kod slučajnog kontakta isperite vodom. Ako tekućina dospje u oči, dodatno potražite liječničku pomoć.** *Tekućina koja iscuri iz baterija može dovesti do iritacije kože i do opekline.*

Servis

- **Popravak električnog alata zbog svoje sigurnosti prepustite samo kvalificiranom stručnom osoblju s originalnim zamjenskim dijelovima.** *Time se osigurava održavanje sigurnosti električnoga alata.*

Sigurnosne napomene za škare za živicu

- **Držite sve dijelove tijela dalje od sječiva. Ne pokušavajte odrezani materijal uklanjati kod uključenog noža ili čvrsto držati materijal koji valja odrezati.** *Zaglavljivi odrezani materijal uklanjajte samo pri isključenom uređaju. Trenutak nepažnje pri korištenju škara za živicu može dovesti do teških ozljeda.*

- **Škare za živicu nosite za ručku pri isključenom nožu. Pri transportu ili čuvanju škara za živicu uvijek natakните zaštitni pokrov.** *Brižljivo postupanje s uređajem smanjuje opasnost od ozljeda nožem.*
- **Držite električni alat za izolirane zahvatne površine jer sječivo može doći u dodir sa sakrivnim strujnim vodovima.** *Kontakt sječiva s provodljivim vodom može metalne dijelove uređaja staviti pod napon i dovesti do električnog udara.*

Sigurnosne napomene za akumulator i punjač



OPREZI!

Pozor - opasnost od požara i eksplozije!

- Ne otvarajte uređaj. Postoji opasnost od kratkog spoja.
- Uređaj ne bacajte u otvoreni plamen.
- Uređaj zaštitite od vrućine i direktnog sunčevog zračenja.

Sigurnosne napomene za opsluživanje

- Uređajem uvijek upravljate s obje ruke.
- Tijelo i odjeću držite dalje od reznog alata.
- Odrezani materijal uklanjajte samo pri isključenom motoru.
- Pri napuštanju / transportu uređaja:
 - Isključite uređaj
 - Uklonite akumulator
 - Natakните zaštitni pokrov za nož
- Uređaj nikada ne obuhvaćajte za sječivo
- Uređaj nosite samo za ručku.
- Prije rada pregledajte postoje li u živicu koju želite rezati skriveni predmeti poput npr.: žičanih ograda kako biste izbjegli ozljede.
- U redovitim vremenskim razdobljima provjeravajte urednost stanja uređaja.
- Ne upotrebljavajte sredstva za čišćenje odn. otapala. Uređaj se njima može nepopravljivo oštetiti.
- Nakon uporabe izvadite akumulator i provjerite može bitna oštećenja stroja.
- Uklanjanje električnih smetnji prepustite samo ovlaštenim servisnim radionicama.

**UPOZORENJE!**

Ovaj električni alat tijekom rada stvara elektromagnetsko polje. To polje može pod određenim okolnostima ometati aktivne ili pasivne medicinske implantate.

Da biste smanjili opasnost od ozbiljnih ili smrtnih ozljeda, osobama s medicinskim implantatima preporučujemo da se prije korištenja električnog alata posavjetuju sa svojim liječnikom ili proizvođačem medicinskog implantata.

PUŠTANJE U RAD**POZOR!**

Prije stavljanja u pogon uvijek provedite vizualnu kontrolu.

**POZOR!**

Ne upotrebljavajte oštećene akumulatore. Opasnost od požara!

**OPREZ!****Opasnost od požara i eksplozije!**

Punjač se pri postupku punjenja zagrijava. Ne upotrebljavajte ga na lako zapaljivoj podlozi ili u zapaljivom okruženju.

Napunite akumulator

Za dodatne informacije o punjenju akumulatora vidi posebne upute za akumulator i punjač.

Umetanje akumulatora

1. Gurnite akumulator po vodilici sve dok kontaktna priključnica na akumulatoru čvrsto ne sjedne na kontaktni utikač uređaja (2).

Vađenje akumulatora

1. Pritisnite blokadu (6-1).
2. Izvucite bateriju iz uređaja.

RUKOVANJE**Pokretanje škara za živicu**

1. Zauzmite siguran stav.
2. Jednom rukom obuhvatite prednju ručku, a drugom rukom stražnju ručku.
3. Pritisnite oba prekidača na ručki (3-1, 3-2); uređaj se uključuje.

4. Tijekom rada oba prekidača držite pritisnutima.
5. Čim se pusti bilo koji prekidač, škare za živicu se isključuju.

NAČIN RADA

- Uvijek najprije režite obje strane živice, a zatim gornju stranu. Na takav način odrezani materijal ne može pasti u još neobrađena područja (5).
- Živice uvijek treba rezati u obliku trapeza. To sprječava ogolijevanje donjih grana.
- Odrezani materijal uklanjajte samo pri isključenom motoru.
- Pri napuštanju / transportu uređaja:
 - Isključite uređaj
 - Uklonite akumulator
 - Natakните zaštitni pokrov za nož
- Nakon uporabe izvadite akumulator i provjerite može bitna oštećenja stroja.

ODRŽAVANJE I NJEGA**POZOR!**

Popravke smiju obavljati samo stručne radionice ili naš vlastiti AL-KO servis.

**POZOR!**

Prije svih radova na uređaju izvadite akumulator.

**OPREZ!****Opasnost od ozljeda!**

Kod radova na održavanju i njezi sječiva uvijek nosite radne rukavice!

1. Nakon svake uporabe očistite sječivo i kućište četkom ili krpom. Ne koristite vodu i/ili agresivna sredstva za čišćenje - Opasnost od korozije!
2. Traku noža nauljite prikladnim zaštitnim uljem.
3. Provjerite čvrstoću svih vijčanih spojeva.
4. Redovito provjeravajte rezni nož. Potražite AL-KO servis u slučaju:
 - oštećenog noža
 - tupog noža
 - prekomjernog habanja

SKLADIŠTENJE



Navlaka za zaštitu noža može se montirati na zid kao držač škara za živicu (4). Pazite na čvrstoću vijčanih spojeva!

- Uređaj i njegove dijelove pribora očistite nakon svake uporabe.
- Uređaj skladištite samo s nataknutim zaštitnim pokrovom za nož.
- Uređaj spremite na mjestu nedostupnom djeci i neovlaštenim osobama.
- Uređaj čuvajte na suhom mjestu zaštićenom od mraza.
- Bateriju izvadite iz uređaja prije skladištenja.

ZBRINJAVANJE



Istrošene uređaje, baterije ili akumulatora ne odlažite u kućno smeće!

Ambalaža, uređaj i pribor napravljeni su od materijala koji se može reciklirati pa ih treba prikladno odložiti.

- Akumulatore zbrinite samo su prazni
- Korisnik je obavezan vratiti baterije i akumulatora. Isti se mogu bez naknade predati na mjestima na kojima se prodaju.

Za zbrinjavanje postoje sljedeće mogućnosti:

- putem stručnih trgovina
- putem stanice za predaju s oznakom CCR

POMOĆ U SLUČAJU SMETNJI

Smetnja	Mogući uzrok	Rješenje
Uređaj ne radi	Zaštitna sklopka motora se isključila Akumulator prazan Akumulator nije ulegao ili se otpustio	Pričekajte dok zaštitna sklopka motora ponovno ne uključi uređaj. Napunite akumulator Provjerite nasjedanje akumulatora i po potrebi pritisnite sve dok ne ulegne
Uređaj radi s prekidima	Sklopka za uključivanje/isključivanje oštećena Interna greška	Potražite AL-KO servis
Uređaj je preopterećen	Zaštitni mehanizam	Vidi poglavlje Sigurnosni i zaštitni uređaji
Noževi postaju vrući	Nedostatak podmazivanja Tup nož Udubine u nožu	Lagano nauljite nož Potražite AL-KO servis Potražite AL-KO servis
Radno vrijeme akumulatora znatno se skraćuje	Akumulator ispražnjen jer se nije koristio dulje vrijeme Dosegnut je životni vijek akumulatora Nedostatak podmazivanja Tup ili oštećen nož	Napunite akumulator Zamijenite akumulator. Koristite samo originalni pribor proizvođača. Lagano nauljite nož Potražite AL-KO servis
Akumulator se ne može napuniti	Utikač za punjenje ili kontaktna priključnica zaprljani Akumulator ili punjač pokvareni	Naručite zamjenske dijelove prema kartici zamjenskih dijelova
Uređaj vibrira	Interna greška	Potražite AL-KO servis



U slučaju smetnji koje nisu navedene u ovoj tablici ili koje ne možete sami otkloniti, obratite se našoj nadležnoj servisnoj službi.

JAMSTVO

Možebitne greške u materijalu ili proizvodnji na uređaju uklonit ćemo tijekom zakonskoga roka zastare za jamstvo na nedostatke prema vlastitom izboru popravljanjem ili zamjenskom dostavom. Rok zastare određuje se prema pravu države u kojoj je uređaj kupljen.

Naša jamstvena izjava vrijedi samo u slučaju:

- pridržavanja ovih uputa za uporabu
- namjenskog rukovanja
- uporabe originalnih rezervnih dijelova

Jamstvo prestaje vrijediti u slučaju:

- samovoljnih pokušaja popravaka
- samovoljnih tehničkih izmjena
- nenamjenske uporabe

Jamstvo ne obuhvaća:

- oštećenja laka koja proizlaze iz normalnog trošenja
- potrošne dijelove koji su na kartici zamjenskih dijelova označeni okvirom [xxx xxx (x)]
- Motore s unutrašnjim izgaranjem (ovdje vrijede uvjeti jamstva proizvođača dotičnog motora)

Jamstveni rok počinje teći s datumom kupnje od strane prvog krajnjeg korisnika. Mjerodavan je datum na računu. Obratite se svom trgovcu ili najbližoj ovlaštenoj servisnoj službi zajedno s ovom jamstvenom izjavom i originalnim računom. Ova izjava ne utječe na zakonska prava koja kupac ima prema prodavaču u slučaju nedostataka.

EU – IZJAVA O SUKLADNOSTI

Ovime izjavljujemo da ovaj proizvod u izvedbi koju smo stavili u promet ispunjava zahtjeve usklađenih EU direktiva, EU sigurnosnih standarda i standarda specifičnih za proizvod.

Proizvod

Akumulatorske škarice za živicu

Tip

HT 36 Li

Serijski broj

G 2412415

Razina zvučne snage

EN ISO 3744

mjereno / zajamčeno

84 / 87 dB(A)

Proizvođač

AL-KO Geräte GmbH

Ichenhauser Str. 14

D-89359 Kötz

Direktive EU

2006/42/EC

2004/108/EC

2000/14/EC

2011/65/EC

Ocjena sukladnosti

2000/14/EG Prilog VI

Povjerenik

Andreas Hedrich

Ichenhauser Str. 14

D-89359 Kötz

Usklađene norme

EN 60745-1

EN 60745-2-15

EN 55014-1

EN 55014-2

EN 61000-3-2

EN 61000-3-3

EN 62233

Kötz, 13.8.2014.



Wolfgang Hergeth
generalni direktor

Nadležna ustanova

TÜV Industrie Service GmbH

TÜV Süd Gruppe

Westendstraße 199

80686 MUENCHEN

NJEMAČKA

PŘEKLAD ORIGINÁLNÍHO NÁVODU K OBSLUZE

Obsah

K této příručce.....	78
Popis výrobku.....	78
Přehled výrobku.....	79
Bezpečnostní pokyny.....	80
Uvedení do provozu.....	82
Obsluha.....	82
Pracovní pokyny.....	82
Údržba a péče.....	83
Skladování.....	83
Likvidace.....	83
Pomoc při poruchách.....	84
Záruka.....	85
Prohlášení o shodě ES.....	85

K TÉTO PŘÍRUČCE

- Před uvedením do provozu si přečtěte tuto dokumentaci. To je předpoklad pro bezpečnou práci a bezproblémovou manipulaci.
- Dodržujte bezpečnostní a výstražné předpisy v této dokumentaci a na výrobku.
- Tato dokumentace je trvalou součástí popsaného výrobku a má být při prodeji předána kupujícímu.

Vysvětlení značek



POZOR!

Přesné dodržování těchto výstražných upozornění může předejít zraněním a / nebo věcným škodám.



Speciální pokyny pro lepší srozumitelnost a manipulaci.

POPIS VÝROBKU

Použití v souladu s určeným účelem

Tyto zahradní nůžky jsou určeny výhradně pro prořezávání živých plotů, křovin a keřů v soukromé oblasti.

Jiné nebo rozsáhlejší používání platí za používání v rozporu s určeným účelem. Za takto vzniklé škody výrobce neručí.

Možné chybné použití

- Bezpečnostní zařízení nesmí být demontována nebo vyřazována z provozu, např. přiřazováním spínacích tlačítek na obloukových držadlech.
- Nepoužívejte přístroj za deště.
- Nepoužívejte přístroj na mokré živé ploty a křoviny.



POZOR!

Přístroj nesmí být používán ke komerčním účelům.

Bezpečnostní a ochranná zařízení



POZOR!

Nebezpečí zranění!

Bezpečnostní a ochranná zařízení nesmí být vyřazována z činnosti.

Ochrana proti přetížení



POZOR!

Před všemi pracemi na noži vyjměte akumulátor přístroje.

Přístroj pozná, že nůž je zablokovaný příliš silným řezivem nebo tvrdým předmětem a automaticky se vypne, aby chránil motor.

1. Odstraňte předmět, který nůž blokuje.
2. Počkejte cca 5 vteřin.
3. Znovu přístroj zapněte.

Ochrana rukou



POZOR!



Nebezpečí zranění, pokud není namontován chránič rukou!



Nikdy neuvádějte přístroj do provozu bez chrániče rukou.

Obouřuční ovládání

Zahradní nůžky je možné ovládat pouze oběma rukama současně.

Symbyly na přístroji

	Pozor! Zvláštní opatrnost při manipulaci.
	Před uvedením do provozu si přečtěte návod k obsluze!

	Chraňte přístroj před deštěm a vlhkem
	Noste ochranu očí a sluchu.

PŘEHLED VÝROBKU

Přehled výrobku (1) poskytuje přehled o přístroji.

1-1	Řezný nůž
1-2	Ochrana rukou
1-3	Přední obloukové držadlo se spínacím tlačítkem
1-4	Zadní obloukové držadlo se spínacím tlačítkem
1-5	Akumulátor s aretací*
1-6	Nabíječka se síťovou zástrčkou*
1-7	Chráníč nože
1-8	Návod k obsluze

* není součástí dodávky Obj.č. Akumulátor 113280 / Obj.č. Nabíječka 113281

TECHNICKÉ ÚDAJE



Uvedené hodnoty byly zjištěny normovaným zkušebním postupem a lze je použít ke vzájemnému srovnání různého elektrického nářadí.

Kromě toho se tyto hodnoty hodí k tomu, aby bylo možné předem odhadnout zatížení pro uživatele, které vzniká v důsledku vibrací.



VAROVÁNÍ!

V závislosti na tom, jak je elektrické nářadí používáno, se skutečné hodnoty vibrací mohou od uvedených hodnot lišit. Přijměte opatření na ochranu proti zatížení vibracemi. Přitom vezměte v úvahu celý průběh práce, tedy i dobu, kdy elektrické nářadí pracuje bez zátěže nebo je vypnuté.

Vhodná opatření zahrnují mimo jiné pravidelnou údržbu a ošetřování elektrického nářadí a jeho nástavců, udržování rukou v teple, pravidelné přestávky a dobré plánování průběhu práce.



VAROVÁNÍ!

Abyste předešli poškození sluchu, noste ochranu sluchu.



POZOR!

Přečtěte si všechny bezpečnostní upozornění a pokyny.

Nedbalost při dodržování bezpečnostních upozornění a pokynů může způsobit úder elektrickým proudem, požár a/ nebo těžká zranění.



POZOR!

Všechny bezpečnostní upozornění a pokyny si uložte pro pozdější použití.

V bezpečnostních pokynech používaný pojem „elektrické nářadí“ se vztahuje k síťově napájenému elektrickému nářadí (se síťovým kabelem) nebo akumulátorem poháněnému elektrickému nářadí (bez síťového kabelu).



POZOR!

Používejte stroj pouze v technicky bezvadném stavu!

Přístroj, kabel a zástrčku před každým použitím zkontrolujte, zda nejsou poškozené, a nechte poškozené díly opravit nebo vyměnit v odborném servisu.



POZOR!

Nebezpečí zranění!

Bezpečnostní a ochranná zařízení nesmějí být vyřazována z činnosti.

**POZOR!****Nebezpečí od elektrického proudu!**

Okamžitě vytáhněte zástrčku ze zásuvky, pokud je kabel poškozený nebo prodřený!

BEZPEČNOSTNÍ POKYNY**Bezpečnost na pracovišti**

- Udržujte své pracoviště čisté a dobře osvětlené. *Nepořádek nebo neosvětlené oblasti pracoviště mohou vést k nehodám.*
- **Nepracujte s elektrickým nářadím ve výbušném prostředí, kde se nacházejí hořlavé kapaliny, plyny nebo prach.** *Elektrické nářadí vytváří jiskry, které mohou prach nebo výpary zapálit.*
- **Během používání elektrického nářadí zabraňte v přístupu dětem a jiným osobám.** *Při odvedení pozornosti můžete ztratit kontrolu nad přístrojem.*

Bezpečnost elektrických součástí

- **Přípojná zástrčka elektrického nářadí musí být vhodná pro danou zásuvku.** *Žádným způsobem neupravujte zástrčku. Společně s uzemněným elektrickým nářadím nepoužívejte žádné adaptéry zástrček nebo rozdvojků. Nezměněné zástrčky a k nim vhodné zásuvky snižují nebezpečí úderu elektrickým proudem.*
- **Vyvarujte se kontaktu těla s uzemněnými povrchy, jako jsou potrubí, topení, sporáky a chladničky.** *Je-li Vaše tělo uzemněno, zvětšuje se nebezpečí v důsledku zásahu elektrickým proudem.*
- **Nevystavujte elektrické nářadí dešti nebo mokru.** *Vniknutí vody do elektrického nářadí zvyšuje nebezpečí elektrického úderu.*
- **Nikdy kabel nepoužívejte nepřiměřeným způsobem, k přenášení nebo zavěšování elektrického nářadí nebo k vytahování zástrčky ze zásuvky.** *Chraňte kabel před horkem, olejem, ostrými hranami nebo pohyblivými částmi přístroje. Poškozené nebo zamotané kabely zvyšují nebezpečí úderu elektrickým proudem.*

Bezpečnost osob

- **Buďte pozorní, dbejte na to, co děláte, a používejte elektrické nářadí rozumně.** *Nepracujte s elektrickým nářadím, pokud jste unavení či nesoustředění, nebo pokud jste pod vlivem drog, alkoholu nebo medikamentů. Okamžik nepozornosti při používání elektrického nářadí může mít za následek vážné zranění.*
 - **Noste vhodný oděv. Nenoste příliš volné oblečení ani šperky. Udržujte vlasy, oděv a rukavice v bezpečné vzdálenosti od pohyblivých částí.** *Volný oděv, šperky nebo dlouhé vlasy mohou být zachyceny pohyblivými částmi.*
 - **Noste osobní ochranné pomůcky a vždy ochranné brýle.** *Nošení ochranných pomůcek, jako jsou protiprachová maska, neklouzavá bezpečnostní obuv, helma nebo protihluková sluchátka, podle druhu a použití elektrického nářadí, snižuje nebezpečí zranění.*
 - **Vyvarujte se neúmyslného uvedení do provozu. Ujistěte se, že je elektrické nářadí vypnuté, než jej připojíte do sítě nebo před jeho přenášením.** *Pokud máte při nesení elektrického nářadí prst na jeho spínači nebo zapnutý přístroj připojujete k napájení, může to vést k nehodám.*
 - **Před zapnutím elektrického nářadí odstraňte nastavovací nářadí nebo montážní klíče.** *Nářadí nebo montážní klíč, který se nachází v pohyblivé části přístroje, může způsobit zranění.*
 - **Vyvarujte se abnormálního držení těla. Zajistěte si bezpečné stání a stále udržujte rovnováhu.** *To umožňuje lepší ovládání elektrického nářadí v neočekávaných situacích.*
 - **Pokud je možné instalovat zařízení pro odsávání prachu nebo sběrné odsávací zařízení, ujistěte se, že jsou připojena a správně používána.** *Používání odsávání snižuje nebezpečí daná prachem.*
- Použití a zacházení s elektrickým nářadím**
- **Nepřetěžujte přístroj. Pro každou práci používejte pro ni určené elektrické nářadí.** *S vhodným elektrickým nářadím budete lépe a bezpečněji pracovat v uvedeném rozsahu výkonu.*

- **Nepoužívejte elektrické nářadí, jehož spínač je vadný.** *Elektrické nářadí, které již není možné zapnout nebo vypnout, je nebezpečné a musí být opraveno.*
- **Než začnete provádět nastavení přístroje nebo výměnu příslušenství a před uložením přístroje vždy vytáhněte síťovou zástrčku ze zásuvky a/nebo vyjměte akumulátor.** *Toto preventivní opatření zabrání neúmyslnému zapnutí elektrického nářadí.*
- **Nepoužívané elektrické nářadí ukládejte mimo dosah dětí.** *Nenechte přístroj používat osobami, které s ním nejsou obeznámeny nebo nečetly tyto pokyny. Elektrické nářadí je nebezpečné, pokud je používáno nezkušenými osobami.*
- **Pečlivě se o elektrické nářadí starajte.** *Zkontrolujte, zda pohyblivé části bezpečně fungují a nejsou zablokovány, zda žádné části nejsou prasklé nebo tak poškozené, že by mohly ovlivnit funkci elektrického nářadí. Poškozené díly nechte před použitím přístroje opravit. Příčinou mnoha nehod je špatná údržba elektrického nářadí.*
- **Udržujte řezné nástroje ostré a čisté.** *Pečlivě ošetřované řezné nástroje s ostrými řeznými hranami mají menší sklon k zablokování a snadněji se ovládají.*
- **Používejte elektrické nářadí, příslušenství, přídatné nástroje atd. podle těchto pokynů.** *Dbejte přitom na dané pracovní podmínky a prováděnou činnost. Používání elektrického nářadí pro jiné než předpokládané použití může vyvolat nebezpečnou situaci.*

Použití a zacházení s akumulátorovým nářadím

- **Nabíjejte akumulátory pouze v nabíječkách, které jsou doporučeny výrobcem.** *Nabíječka, která je vhodná pro určitý druh akumulátoru, může vést k nebezpečí požáru, je-li použita pro jiný akumulátor.*
- **Používejte do elektrického nářadí pouze pro něj určené akumulátory.** *Použití jiných akumulátorů může způsobit zranění nebo požár.*

- **Nepoužívané akumulátory uložte v bezpečné vzdálenosti od kovových předmětů, jako jsou papírové svorky, mince, klíče, hřebíky, šrouby nebo jiné malé kovové předměty, které mohou zkratovat kontakty.** *Zkrat mezi kontakty akumulátoru může mít za následek popáleniny nebo požár.*
- **Při nesprávném používání může z akumulátoru vytékat kapalina.** *Vyvarujte se kontaktu s kapalinou. Při náhodném kontaktu proveďte opláchnutí vodou. Dostane-li se tekutina do očí, přivolejte také lékařskou pomoc. Kapalina vyteká z akumulátoru může vést k podráždění nebo popálení pokožky.*

Servis

- **Pro vlastní bezpečnost nechávejte elektrické nářadí opravovat pouze kvalifikovaným odborným personálem s použitím originálních náhradních dílů.** *Tím bude zajištěno, že bezpečnost elektrického nářadí zůstane zachována.*

Bezpečnostní pokyny pro zahradní nůžky

- **Udržujte všechny části těla dále od řezného nože.** *Nepokoušejte se řezaný materiál při běžícím noži odstraňovat nebo přidržovat. Zaseknutý materiál odstraňujte pouze při vypnutém přístroji. Okamžik nepozornosti při používání zahradních nůžek může mít za následek těžké zranění.*
- **Noste zahradní nůžky za držadlo při zastaveném noži.** *Pro transport nebo uložení zahradních nůžek vždy nasadte chránič nože. Pečlivé zacházení s přístrojem snižuje riziko zranění nožem.*
- **Elektrické nářadí držte za izolovaná držadla, protože řezný nůž se může dostat do kontaktu se skrytými elektrickými vedeními.** *Při kontaktu řezného nože s vedením pod napětím se kovové části přístroje mohou dostat pod napětí a způsobit úder elektrickým proudem.*

Bezpečnostní pokyny k akumulátoru a nabíječce



UPOZORNĚNÍ!

Pozor – nebezpečí požáru a výbuchu!

- Neotevírejte přístroj. Je nebezpečí zkratu.
- Neodhazujte přístroj do ohně.
- Chraňte přístroj před horkem a přímým slunečním zářením.

Bezpečnostní pokyny pro obsluhu

- Přístroj vždy obsluhujte oběma rukama.
- Tělo a oděv držte stranou od řezného ústrojí.
- Posekanou trávu odstraňujte jen se zastaveným motorem.
- Při opuštění / transportu přístroje:
 - Vypněte přístroj
 - Vyjměte akumulátor
 - Nasaďte chránič nože
- Nikdy se nedotýkejte řezného nože přístroje
- Noste přístroj pouze za držadlo.
- Před prací prohlédněte ořezávanou křovinu, zda v ní nejsou skryté objekty jako např.: Drátěné ploty, abyste předešli zranění.
- Přístroj v pravidelných intervalech kontrolujte, zda je v řádném stavu.
- Nepoužívejte čisticí prostředky, popř. rozpouštědla. Přístroj by se tak mohl nenapravitelně poškodit.
- Po použití vyjměte akumulátor a zkontrolujte přístroj, zda není poškozený.
- Elektrické poruchy nechte odstranit jen v autorizovaných opravárnách.



VAROVÁNÍ!

Toto elektrické nářadí vytváří při provozu elektromagnetické pole. Toto pole může za určitých okolností ovlivnit aktivní nebo pasivní lékařské implantáty.

Aby se snížilo nebezpečí vážných nebo smrtelných zranění, doporučujeme osobám s lékařskými implantáty, aby se před používáním elektrického nářadí poradily se svým lékařem a výrobcem lékařského implantátu.

UVEDENÍ DO PROVOZU



POZOR!

Před uvedením do provozu vždy proveďte vizuální kontrolu.



POZOR!

Nikdy nepoužívejte poškozený akumulátor. Nebezpečí požáru!



UPOZORNĚNÍ!

Nebezpečí požáru a výbuchu!

Nabíječka se během nabíjení zahřívá. Nepoužívejte na snadno hořlavém podkladu nebo v hořlavém prostředí.

Nabíjení akumulátoru

Pro další informace k nabíjení akumulátoru viz samostatný návod k akumulátoru a nabíječce.

Vložení akumulátoru

1. Akumulátor zasuněte do vedení, až kontaktní zdířka na akumulátoru pevně sedí na kontaktní zástrčce přístroje (2).

Vyjmutí akumulátoru

1. Stiskněte aretaci (6-1).
2. Vyjměte akumulátor z přístroje.

OBSLUHA

Zapnutí zahradních nůžek

1. Zaujměte bezpečný postoj.
2. Jednou rukou uchopte přední držadlo a druhou potom zadní držadlo.
3. Stiskněte oba tlačítka v obloukových držadlech (3-1, 3-2); přístroj se rozeběhne.
4. Během práce držte obě tlačítka stisknutá.
5. Jakmile jedno z tlačítek uvolníte, zahradní nůžky se vypnou.

PRACOVNÍ POKYNY

- Vždy nejprve ořezávejte obě strany živého plotu a potom horní stranu. Řezaný materiál tak nebude padat do oblastí, kde se teprve bude pracovat (5).
- Živé ploty by se vždy měly stříhat do licho-
běžníku. To brání řídnutí olistění spodních větvíček.
- Posekanou trávu odstraňujte jen se zastaveným motorem.

- Při opuštění / transportu přístroje:
 - Vypněte přístroj
 - Vyměňte akumulátor
 - Nasadte chránič nože
- Po použití vyjměte akumulátor a zkontrolujte přístroj, zda není poškozený.

ÚDRŽBA A PÉČE



POZOR!

Opravnářské činnosti smí provádět pouze kompetentní odborné provozovny nebo náš servis AL-KO.



POZOR!

Před jakoukoli prací na přístroji vyjměte akumulátor.



UPOZORNĚNÍ!

Nebezpečí zranění!

Při údržbě a péči o řezné nože vždy noste pracovní rukavice!

1. Po každém použití vyčistěte řezný nůž a kryt kartáčem nebo utěrkou. Nepoužívejte vodu a/ nebo agresivní čisticí prostředky – nebezpečí koroze!
2. Nožovou lištu lehce potřete vhodným ochranným olejem.
3. Zkontrolujte pevné dotažení všech šroubů.
4. Pravidelně kontrolujte řezný nůž. Obratě se na servis AL-KO v následujících případech:
 - Vadný řezný nůž
 - Tupý řezný nůž
 - Nadměrné opotřebení

SKLADOVÁNÍ



Chránič nože může být umístěn na stěnu jako držák zahradních nůžek (4).

Dbejte na pevné dotažení šroubů!

- Přístroj a jeho příslušenství po každém použití očistěte.
- Přístroj skladujte pouze s nasazeným chráničem nože.
- Uložte přístroj na místě nepřístupném dětem a nepovolaným osobám.
- Přístroj skladujte na suchém místě chráněném před mrazem.
- Před uložením přístroje akumulátor vyjměte.

LIKVIDACE



Vysloužilé stroje, baterie nebo akumulátory nelikvidujte s domovním odpadem!

Obal, stroj a příslušenství jsou vyrobeny z recyklovatelných materiálů a je nutné je likvidovat příslušným způsobem.

- Akumulátory likvidujte pouze ve vybitém stavu.
 - Uživatel je povinen vrátet baterie a akumulátory. Lze je bezplatně odevzdat na prodejních místech.
- Přístroj lze likvidovat následujícími způsoby:
- prostřednictvím specializovaných obchodů
 - prostřednictvím sběrné stanice s označením CCR

POMOC PŘI PORUCHÁCH

Porucha	Možná příčina	Řešení
Přístroj nepracuje	Ochranný spínač motoru vypnul Vybití akumulátoru Akumulátor nezaskočil nebo se uvolnil	Počkejte, dokud ochranný spínač motoru přístroj opět nezapne. Nabijte akumulátor Zkontrolujte dosednutí akumulátoru a popř. jej nechte zaskočit
Přístroj pracuje přerušovaně	Spínač zapnuto/vypnuto je vadný Interní chyba	Obrat'te se na servis AL-KO
Přístroj je přetížený	Ochranný mechanismus	Viz kapitola Bezpečnostní a ochranná zařízení
Nože se zahřívají	Chybějící mazání Nůž je tupý Zuby na noži	Nože lehce naolejujte Obrat'te se na servis AL-KO Obrat'te se na servis AL-KO
Provozní doba s akumulátorem podstatně klesá	Akumulátor je vybitý, protože nebyl delší dobu používán Životnost akumulátoru skončila Chybějící mazání Tupý nebo poškozený nůž	Nabijte akumulátor Vyměňte akumulátor. Používejte pouze originální příslušenství od výrobce. Nože lehce naolejujte Obrat'te se na servis AL-KO
Akumulátor není možné nabít	Nabíjecí zástrčka nebo kontaktní zdířka znečištěná Akumulátor nebo nabíječka jsou vadné	Objednávejte náhradní díly podle karty náhradních dílů
Přístroj vibruje	Interní chyba	Obrat'te se na servis AL-KO



V případě poruch, které nejsou v této tabulce uvedeny nebo které nemůžete sami odstranit, se obraťte na příslušný zákaznický servis.

ZÁRUKA

Případné vady na materiálu či výrobní závady na stroji odstraníme během zákonné lhůty pro reklamaci nedostatků, a to dle našeho uvážení buď opravou nebo dodáním náhradního stroje. Lhůta pro reklamaci nedostatků se řídí právními ustanoveními té země, ve které byl stroj zakoupen.

Naše záruka platí jen v následujících případech: **Záruka zaniká v následujících případech:**

- dodržení tohoto návodu k obsluze
- řádné zacházení
- použití originálních náhradních dílů
- svévolné pokusy o opravu
- svévolné technické změny
- používání k jinému než určenému účelu

Ze záruky jsou vyloučeny:

- Škody na laku, které jsou způsobeny normálním opotřebením
- Opotřebované díly, které jsou v seznamu náhradních dílů označeny jako [xxx xxx (x)] v rámečku
- Spalovací motory (zde platí zvláštní záruční ustanovení příslušného výrobce motoru)

Záruční doba začíná dnem nákupu prvním koncovým uživatelem. Rozhodující je datum na nákupním dokladu. S tímto záručním listem a originálem nákupního dokladu se obraťte na svého prodejce nebo nejbližší autorizovaný servis. Zákonné nároky kupujícího na reklamaci nedostatků vůči prodávajícímu zůstávají tímto prohlášením nedotčeny.

PROHLÁŠENÍ O SHODĚ ES

Tímto prohlašujeme, že tento výrobek v námi do oběhu uvedeném provedení odpovídá požadavkům harmonizovaných směrnic EU, bez-
pečnostním standardům EU a standardům daného výrobku.

Výrobek Akumulátorové zahradní nůžky	Výrobce AL-KO Geräte GmbH Ichenhauser Str. 14 D-89359 Kötz	Odpovědný zástupce Andreas Hedrich Ichenhauser Str. 14 D-89359 Kötz
Typ HT 36 Li		
Výrobní číslo G 2412415	Směrnice EU 2006/42/ES 2004/108/ES 2000/14/ES 2011/65/ES	Harmonizované normy EN 60745-1 EN 60745-2-15 EN 55014-1 EN 55014-2 EN 61000-3-2 EN 61000-3-3 EN 62233
Hladina akustického výkonu EN ISO 3744 změřená / zaručená 84 / 87 dB(A)		
Jmenované místo TÜV Industrie Service GmbH TÜV Süd Gruppe Westendstraße 199 80686 MUENCHEN NĚMECKO	Hodnocení shody 2000/14/ES Příloha VI	Kötz dne 13.8.2014  Wolfgang Hergeth Managing Director

PREKLAD ORIGINÁLNEHO NÁVODU NA POUŽITIE**Obsah**

O tejto príručke.....	87
Popis produktu.....	87
Prehľad produktov.....	88
Bezpečnostné upozornenia.....	89
Uvedenie do prevádzky.....	91
Obsluha.....	91
Pokyny k práci.....	91
Údržba a starostlivosť.....	92
Skladovanie.....	92
Likvidácia.....	92
Pomoc pri poruchách.....	93
Záruka.....	94
Vyhlasenie o zhode ES.....	94

O TEJTO PRÍRUČKE

- Prečítajte si túto príručku pred uvedením do prevádzky. Je to predpoklad pre bezpečnú prácu a bezporuchové zaobchádzanie.
- Dodržiavajte bezpečnostné a výstražné pokyny uvedené v tejto dokumentácii a na produkte.
- Táto dokumentácia je stálou súčasťou popísaného výrobku a mala by byť pri predaji odovzdaná kupujúcemu.

Vysvetlenie značiek**POZOR!**

Presné dodržiavanie týchto výstražných pokynov môže zabrániť zraneniam osôb a/alebo vecným škodám.



Špeciálne pokyny pre lepšiu zrozumiteľnosť a manipuláciu.

POPIS PRODUKTU**Používanie v súlade s určením**

Tieto nožnice na živý plot sú určené výlučne na orezávanie živého plota, kríkov a krovia v súkromnej oblasti.

Iné alebo rozsiahlejšie používanie sa pokladá za odporujúce určenému účelu. Za škody vyplývajúce z takéhoto použitia výrobca neručí.

Možné chybné použitie

- Bezpečnostné zariadenia sa nesmú demonstrovávať alebo premošťovať, napr. priviazaním spínacích tlačidiel na oblúkoch držiadiel.
- Prístroj nepoužívajte v daždi.
- Prístroj nepoužívajte na mokré živé ploty a kry

**POZOR!**

Prístroj sa nesmie prevádzkovať v priemyselnom nasadení.

Bezpečnostné a ochranné zariadenia**POZOR!****Nebezpečenstvo zranenia!**

Bezpečnostné a ochranné zariadenia nesmú byť odpájané.

Ochrana proti preťaženiu**POZOR!**

Pred všetkými prácami na noži odstráňte akumulátor prístroja.

Prístroj rozpozná, keď sa nôž blokuje príliš hrubým rezaným materiálom alebo príliš tvrdým predmetom a automaticky vypne, aby ochránil motor.

1. Odstráňte zablokovanie na noži.
2. Počkajte cca 5 sekúnd.
3. Prístroj znova zapnite.

Ochrana rúk**POZOR!**

Nebezpečenstvo zranenia pri nenamontovanej ochrane rúk!



Prístroj nepoužívajte nikdy bez ochrany rúk.

Aktivácia dvomi rukami

Nožnice na živý plot sa môžu aktivovať len súčasne oboma rukami.

Symbody na prístroji

	Pozor! Buďte mimoriadne opatrní pri manipulácii.
	Pred uvedením do prevádzky si prečítajte návod na obsluhu!

	Prístroj chráňte pred dažďom a mokrom
	Noste ochranu očí a sluchu.

PREHĽAD PRODUKTOV

Prehľad o výrobku (1) dáva prehľad o prístroji.

1-1	Rezací nôž
1-2	Ochrana rúk
1-3	predný oblúk držadla so spínacím tlačidlom
1-4	zadný oblúk držadla so spínacím tlačidlom
1-5	akumulátor s blokováním*
1-6	Nabíjačka so sieťovou zástrčkou*
1-7	Ochrana noža
1-8	Návod na obsluhu

* Nie je súčasťou dodávky, obj. č. Akumulátor 113280 / obj. č. Nabíjačka 113281

TECHNICKÉ ÚDAJE



Uvedené hodnoty boli stanovené podľa normovanej skúšobnej metódy a môžu byť použité na vzájomné porovnanie rôznych elektrických náradí.

Okrem toho sa tieto hodnoty hodia na to, aby sa dali dopredu odhadnúť zaťaženia pre používateľa, ktoré vznikajú v dôsledku vibrácií.



VAROVANIE!

V závislosti od toho, ako sa bude elektrické náradie používať, sa môžu skutočné hodnoty vibrácií odlišovať od uvedených.

Vykonajte opatrenia na ochranu pred zaťažením v dôsledku vibrácií. Zohľadnite pritom celkový priebeh práce, teda aj okamihy, kedy pracuje elektrické náradie bez záťaže alebo keď je vypnuté.

Vhodné opatrenia zahŕňajú okrem iného pravidelnú údržbu a ošetrovanie elektrického náradia a nástavcov náradia, udržiavanie teploty rúk, pravidelné prestávky, ako aj dobré plánovanie pracovných postupov.



VAROVANIE!

Noste ochranu sluchu, aby ste predišli poškodeniam sluchu.



POZOR!

Prečítajte si všetky bezpečnostné upozornenia a pokyny.

Zanedbania pri dodržiavaní bezpečnostných upozornení a pokynov môžu zapríčiniť zásah elektrickým prúdom, požiar a/alebo ťažké poranenia.



POZOR!

Všetky bezpečnostné upozornenia a pokyny uschovajte pre budúcnosť.

Pojem „Elektrické náradie“ používaný v bezpečnostných upozorneniach sa vzťahuje na elektrické náradie poháňané zo siete (so sieťovým káblom) a na elektrické náradie poháňané akumulátorom (bez sieťového kábla).



POZOR!

Prístroj používajte len v technicky bezchybnom stave!

Prístroj, kábel a zástrčku pred každým použitím skontrolujte na poškodenia, poškodené diely sa musia opraviť v odbornej dielni alebo vymeniť.



POZOR!

Nebezpečenstvo zranenia!

Bezpečnostné a ochranné zariadenia nesmú byť odpájané.

**POZOR!**

Nebezpečenstvo v dôsledku elektrického prúdu!

Ak je kábel poškodený alebo prerezaný, vytiahnite zástrčku okamžite zo zásuvky!

BEZPEČNOSTNÉ UPOZORNENIA**Bezpečnosť pracovného miesta**

- Udržiavajte vaše pracovné prostredie čisté a dobre osvetlené. *Neporiadok alebo neosvetlené pracovné oblasti môžu viesť k nehodám.*
- S elektrickým náradím nepracujte prostredí ohrozenom výbuchom, v ktorom sa nachádzajú horľavé kvapaliny, plyny alebo prachy. *Elektrické náradie vytvára iskry, ktoré by mohli zapáliť prach alebo pary.*
- Počas používania elektrického náradia dbajte na bezpečnú vzdialenosť detí a iných osôb. *Pri rozptýlení môžete stratiť kontrolu nad prístrojom.*

Bezpečnosť elektrických súčastí

- Pripájacia zástrčka elektrického náradia sa musí hodiť do zásuvky. Zástrčka sa nesmie žiadnym spôsobom meniť. *Nepoužívajte zástrčky adaptéru spolu s elektrickým náradím s ochranným uzemnením. Nezmenené zástrčky a vhodné zásuvky znižujú riziko zásahu elektrickým prúdom.*
- Vyhýbajte sa telesnému kontaktu s uzemnenými povrchmi ako sú rúry, kúrenia, sporáky a chladničky. *Existuje zvýšené riziko zásahu elektrickým prúdom, keď je vaše telo uzemnené.*
- S elektrickým náradím sa vyhýbajte dažďu a vlhku. *Vniknutie vody do elektrického náradia zvyšuje riziko zásahu elektrickým prúdom.*
- Kábel nepoužívajte v rozpore s určením, na nosenie elektrického náradia, vešanie alebo na vytiahnutie zástrčky zo zásuvky. *Kábel držte v bezpečnej vzdialenosti od horúčavy, oleja, ostrých hrán alebo pohybujúcich sa častí prístroja. Poškodené alebo zamotané káble zvyšujú riziko zásahu elektrickým prúdom.*

Bezpečnosť osôb

- Buďte opatrný, dávajte pozor na to, čo robíte, a pracujte s elektrickým náradím s rozumom. *Nepoužívajte elektrické náradie, keď ste unavený alebo pod vplyvom drog, alkoholu alebo liekov. Moment nepozornosti pri používaní elektrického náradia môže viesť k vážnym poraneniam.*
 - Noste vhodný odev. *Nenoste príliš široký odev alebo ozdoby. Vlasy, odev a rukavice držte mimo pohyblivých dielov. Volný odev, ozdoby alebo dlhé vlasy sa môžu zachytiť pohyblivými dielmi.*
 - Noste osobné ochranné vybavenie a vždy noste ochranné okuliare. *Nosenie osobného ochranného vybavenia, ako prachová maska, protišmyková bezpečnostná obuv, ochranná prilba alebo ochrana sluchu, podľa druhu a použitia elektrického náradia, znižuje riziko zranení.*
 - Vyhýbajte sa neúmyselnému uvedeniu do prevádzky. *Ubezpečte sa, že je elektrické náradie vypnuté, skôr než ho pripojíte k zdroju prúdu, než ho zodvihnete alebo budete niesť. Ak máte pri nesení elektrického náradia prst na spínači alebo ak pripájate prístroj z zdroju prúdu zapnutý, môže to viesť k nehodám.*
 - Odstráňte nastavovacie nástroje alebo skrutkovače skôr, než elektrické náradie zapnete. *Nástroj alebo kľúč, ktorý sa nachádza v točiacej sa časti prístroja, môže viesť k zraneniam.*
 - Vyhýbajte sa abnormálnemu držaniu tela. *Postarajte sa o bezpečný postoj a udržiavajte vždy rovnováhu. Tým môžete elektrické náradie v neočakávaných situáciách lepšie kontrolovať.*
 - Ak sa dajú namontovať zariadenia na odsávanie a zachytávanie prachu, ubezpečte sa, že sú pripojené a že sa používajú správne. *Používanie odsávanie prachu môže znížiť ohrozenie spôsobené prachom.*
- Používanie a zaobchádzanie s elektrickým náradím**
- Prístroj nepreťažujte. *Na svoju prácu používajte elektrické náradie na to určené. S vhodným elektrickým náradím budete pracovať lepšie a bezpečnejšie v uvedenom rozsahu výkonu.*

- **Nepoužívajte elektrické náradie, ktorého spínač je pokazený.** *Elektrické náradie, ktoré sa nedá zapnúť alebo vypnúť, je nebezpečné a musí sa opraviť.*
- **Vytiahnite zástrčku zo zásuvky a/alebo odstráňte akumulátor, predtým než vykonáte nastavenia prístroja, vymeníte náhradné diely alebo prístroj odložíte.** *Toto bezpečnostné opatrenie zabraňuje neúmyselnému spusteniu elektrického náradia.*
- **Nepoužívané elektrické náradie uchovávajte mimo dosahu detí. Nenechajte prístroj obsluhovať osobami, ktoré s ním nie sú oboznámené a nečítali tento návod.** *Elektrické náradie je nebezpečné, keď ho používajú neskúsené osoby.*
- **Elektrické náradie ošetrujte starostlivo. Kontrolujte, či pohyblivé časti bezchybne fungujú a nezasekávajú sa, či nie sú niektoré diely zlomené alebo poškodené tak, že by to negatívne ovplyvnilo funkčnosť elektrického náradia. Nechajte poškodené diely pred použitím prístroja opraviť.** *Mnoho úrazov má príčinu v nesprávne vykonanej údržbe elektrického náradia.*
- **Rezacie nástroje udržiavajte ostré a čisté.** *Starostlivo ošetrované rezacie nástroje s ostrými reznými hranami sa menej zasekávajú a dajú sa ľahšie viesť.*
- **Elektrické náradie, príslušenstvo, vložené nástroje atď. podľa týchto pokynov. Zohľadnite pri tom pracovné podmienky a činnosť, ktorá sa má vykonať.** *Použitie elektrického náradia na iné použitie ako je určené, môže viesť k nebezpečným situáciám.*

Používanie a zaobchádzanie s akumulátorovým náradím

- **Akumulátory nabíjajte len v nabíjačkách, ktoré sú odporúčané výrobcom.** *Nabíjačka, ktorá je vhodná pre určitý druh akumulátorov, hrozí nebezpečenstvo požiaru, ak sa bude používať s inými akumulátormi.*
- **Do elektrických náradí používajte len akumulátory, ktoré sú na to určené.** *Použitie iných akumulátorov môže viesť k zraneniam a nebezpečenstvu vzniku požiaru.*

- **Nepoužívaný akumulátor uchovávajte v bezpečnej vzdialenosti od kancelárskych spíniiek, mincí, kľúčov, klinčov, skrutiek alebo iných malých kovových predmetov, ktoré by mohli spôsobiť premostenie kontaktov.** *Skrat medzi kontaktmi akumulátora môžu mať za následok popáleniny alebo požiar.*
- **Pri nesprávnom použití môže z akumulátora vytekať kvapalina. Vyhýbajte sa kontaktu s kvapalinou. Pri náhodnom kontakte opláchnite vodou. Ak sa kvapalina dostane do očí, vyhľadajte aj lekársku pomoc. Vytekajúca kvapalina akumulátora môže viesť k podráždeniu kože alebo popáleninám.**

Podpora predaja

- **Elektrické náradie si pre svoju bezpečnosť nechajte opraviť len od kvalifikovaného odborníka a s originálnymi náhradnými dielmi.** *Tým sa zabezpečí, že bezpečnosť elektrického náradia zostane zachovaná.*

Bezpečnostné upozornenia pre nožnice na živý plot

- **Všetky časti tela držte v bezpečnej vzdialenosti od noža. Nepokúšajte sa odstrániť odrezaný materiál pri spustenom noži alebo držať rezaný materiál. Zaseknutý odrezaný materiál odstraňujte len pri vypnutom prístroji.** *Moment nepozornosti pri používaní nožnic na živý plot môže viesť k vážnym poraneniam.*
- **Nožnice na živý plot noste pri zastavenom noži za držadlo. Pri preprave a uskladnení nožnic na živý plot na ne vždy natiahnite ochranu noža.** *Starostlivé zaobchádzanie s prístrojom znižuje nebezpečenstvo poranenia nožom.*
- **Elektrický nástroj držte za izolované plochy na držanie, lebo nôž sa môže dostať do kontaktu so skrytými elektrickými vedeniami.** *Kontakt rezacieho noža s vedením pod napätím môže dať pod napätie kovové časti a môže viesť k zásahu elektrickým prúdom.*

Bezpečnostné upozornenia pre akumulátor a nabíjačku



UPOZORNENIE!

Pozor - nebezpečenstvo vzniku požiaru a explózie!

- Prístroj neotvárajte. Existuje nebezpečenstvo vzniku skratu.
- Prístroj nehádzajte do otvoreného ohňa.
- Prístroj chráňte pred teplom a priamym slnečným žiarením.

Bezpečnostné pokyny k obsluhu

- Prístroj obsluhujte vždy oboma rukami.
- Telo a oblečenie udržiavajte v dostatočnej vzdialenosti od rezacieho nástroja.
- Rezivo odstraňujte len pri zastavenom motore.
- Pri opustení/preprave prístroja:
 - prístroj vypnite
 - vyberte akumulátor
 - nastrčte ochranu noža
- Prístroj nikdy nechytajte za nôž
- Prístroj noste len za držadlo.
- Plot, ktorý idete strihať, pred prácou skontrolujte na skryté objekty, ako napr.: drôtené ploty, aby sa zabránilo zraneniam.
- V pravidelných časových intervaloch kontrolujte riadny stav prístroja.
- Nepoužívajte čistiace prostriedky, príp. rozpúšťadlá. Prístroj by sa tým mohol poškodiť tak, že by ho nebolo možné opraviť.
- Po použití vyberte akumulátor a skontrolujte poškodenia stroja.
- Elektrické poruchy nechajte vykonať len autorizovanej odbornej dielni.



VAROVANIE!

Toto elektrické náradie vytvára počas prevádzky elektromagnetické pole. Toto pole môže za určitých okolností negatívne ovplyvniť aktívne alebo pasívne medicínske implantáty.

Aby sa zmenšilo nebezpečenstvo vážnych alebo smrteľných zranení, odporúčame osobám s medicínskymi implantátmi konzultáciu s lekárom alebo výrobcom implantát skôr, než budú obsluhovať elektrické náradie.

UVEDENIE DO PREVÁDZKY



POZOR!

Pred uvedením do prevádzky vykonajte vždy vizuálnu kontrolu.



POZOR!

Nepoužívajte poškodené akumulátory. Nebezpečenstvo vzniku požiaru!



UPOZORNENIE!

Nebezpečenstvo vzniku požiaru a explózie!

Nabíjačka sa pri nabíjaní zohrieva. Nepoužívajte na ľahko horľavých podkladoch alebo v horľavom prostredí.

Nabíjanie akumulátora

Pre ďalšie informácie k nabíjaniu akumulátora pozri samostatný návod pre akumulátor a nabíjačku.

Vloženie akumulátora

1. Akumulátor nasuňte na vedenie, kým kontaktná zdička na akumulátore nebude pevne priliehať na kontaktnú zástrčku prístroja (2).

Vybratie akumulátora

1. Zatlačte aretáciu (6-1).
2. Vytiahnite akumulátor z prístroja.

OBSLUHA

Naštartovanie nožnic

1. Zaujmite bezpečné postavenie.
2. Jednou rukou držte predné držadlo, následne uchopte druhou rukou zadné držadlo.
3. Stlačte obidve spínacie tlačidlá oblúkov držadiel (3-1, 3-2); prístroj sa spustí.
4. Počas práce držte obidve spínacie tlačidlá stlačené.
5. Hneď ako niektoré spínacie tlačidlo pustíte, nožnice na živý plot sa vypnú.

POKYNY K PRÁCI

- Vždy strihajte najprv obidve strany plotu a následne hornú časť. Tak nemôže napadať ostrihaný materiál do ešte neopracovaných oblastí (5).
- Ploty by sa mali strihať vždy lichobežníkovo. To zabraňuje vyholeniu spodných vetiev.
- Rezivo odstraňujte len pri zastavenom motore.

- Pri opustení/preprave prístroja:
 - prístroj vypnite
 - vyberte akumulátor
 - nastrčte ochranu noža
- Po použití vyberte akumulátor a skontrolujte poškodenia stroja.

ÚDRŽBA A STAROSTLIVOSŤ



POZOR!

Opravnárske práce smú vykonávať iba kompetentné špecializované podniky alebo naše servisné miesta AL-KO.



POZOR!

Pred prácami na prístroji akumulátor vyberte.



UPOZORNENIE!

Nebezpečenstvo zranenia!

Pri údržbových prácach a ošetrovaní noža noste vždy pracovné rukavice!

1. Po každom použití vyčistite nôž a kryt kefou a handričkou. Nepoužívajte vodu a/alebo agresívne čistiace prostriedky – nebezpečenstvo korózie!
2. Lišty noža jemne naolejujte vhodným ochranným olejom.
3. Skontrolujte pevné osadenie všetkých skrutiek.
4. Rezací nôž pravidelne kontrolujte. Servisné miesto spoločnosti AL-KO vyhľadajte pri:
 - pokazenom noži
 - tupom noži
 - nadmernom opotrebovaní

SKLADOVANIE



Ochrana noža sa môže umiestniť ako držiak na nožnice na živý plot na stene (4).

Dbajte na pevné osadenie skrutiek!

- Prístroj a jeho príslušenstvo vyčistite po každom použití.
- Prístroj uskladňujte len s nasadenou ochrannou noža.
- Prístroj skladujte bez prístupu detí a nepovolovaných osôb.
- Prístroj skladujte na suchom mieste chránenom pred mrazom.
- Pred uskladnením vyberte akumulátor z prístroja.

LIKVIDÁCIA



Opotrebované prístroje, batérie alebo akumulátory nelikvidujte s komunálnym odpadom!

Obal, prístroj a príslušenstvo sú vyrobené z recyklovateľných materiálov a musia sa vhodne zlikvidovať.

- Akumulátory likvidujte len vo vybitom stave
- Používateľ je povinný batérie a akumulátory vrátiť. Tieto sa môžu bezplatne odovzdať na predajných miestach.

Pre likvidáciu sú k dispozícii nasledovné možnosti:

- prostredníctvom odborného obchodu
- stanica na vrátenie označená značkou CCR

POMOC PRI PORUCHÁCH

Porucha	Možná príčina	Riešenie
Prístroj nebeží	Ochranný vypínač motora sa vypol Akumulátor je vybitý Akumulátor nezaskočil alebo sa uvoľnil	Počkajte, kým ochranný vypínač motora nezapne opäť prístroj. Nabíjanie akumulátora Skontrolujte osadenie akumulátora a príp. ho nechajte zaskočiť
Prístroj pracuje s prerušeniami	Pokazený spínač zap./vyp. Interná chyba	Vyhľadajte servisné miesto spoločnosti AL-KO.
Prístroj je preťažený	Ochranný mechanizmus	Pozri kapitolu Bezpečnostné a ochranné zariadenia
Nože sú horúce	Chýbajúce mazanie Nože sú tupé Vytvorenie štrbín na noži	Nôž mierne naolejujte Vyhľadajte servisné miesto spoločnosti AL-KO. Vyhľadajte servisné miesto spoločnosti AL-KO.
Prevádzková doba akumulátora sa výrazne znížila	Akumulátor je vybitý, lebo sa dlhší čas nepoužíval Životnosť akumulátora spotrebovala Chýbajúce mazanie Tupý alebo poškodený nôž	Nabíjanie akumulátora Výmena akumulátora. Používajte len originálne príslušenstvo od výrobcu. Nôž mierne naolejujte Vyhľadajte servisné miesto spoločnosti AL-KO.
Akumulátor sa nedá nabiť	Nabíjací konektor alebo kontaktná zdierka sú znečistené Akumulátor alebo nabíjačka sú pokazené	Objednávanie náhradných dielov podľa zoznamu náhradných dielov
Prístroj vibruje	Interná chyba	Vyhľadajte servisné miesto spoločnosti AL-KO.



Pri poruchách, ktoré nie sú uvedené v tejto tabuľke, alebo ktoré nemôžete odstrániť sami, sa obráťte na náš zákaznícky servis.

ZÁRUKA

Prípadné chyby materiálu alebo výrobné chyby na prístroji odstránime počas zákonnej premlčacej doby pre nároky na odstránenie nedostatkov podľa nášho výberu opravou alebo výmenou. Premlčacia doba sa určuje vždy podľa práva krajiny, v ktorej bol prístroj kúpený.

Náš prísľub záruky platí len pri:

- dodržaní tohto návodu na obsluhu
- odbornom zaobchádzaní
- používaní originálnych náhradných dielov

Záruka zaniká pri:

- svojoľnom pokuse o opravu
- svojoľných technických zmenách
- používaní v rozpore s použitím

Zo záruky sú vylúčené:

- poškodenia laku, ktoré vyplývajú z normálneho opotrebovania
- diely podliehajúce opotrebeniu, ktoré sú na karte náhradných dielov označené rámcikom [xxx xxx (x)]
- Spaľovacie motory (tu platia záručné podmienky príslušného výrobcu motora)

Záručná doba začína plynúť dňom kúpy prvým koncovým odberateľom. Rozhodujúci je dátum na doklade o kúpe. Obráťte sa s týmto vyhlásením o záruke a s originálnym dokladom o kúpe na svojho predajcu alebo najbližší autorizovaný zákaznícky servis. Zákonné nároky kupujúceho voči predávajúcemu vyplývajúce z chýb výrobku zostávajú týmto vyhlásením nedotknuté.

VYHLÁSENIE O ZHODE ES

Týmto vyhlasujeme, že tento výrobok vo vyhotovení, v akom bol nami uvedený do obehu, zodpovedá požiadavkám harmonizovaných smerníc EÚ, bezpečnostných štandardov EÚ a štandardov špecifických pre výrobok.

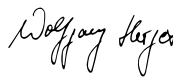
Produkt	Výrobca	Zodpovedný zástupca
Akumulátorové nožnice na živý plot	AL-KO Geräte GmbH	Andreas Hedrich
Typ	Ichenhauser Str. 14	Ichenhauser Str. 14
HT 36 Li	D-89359 Kötz	D-89359 Kötz
Sériové číslo	Smernice EÚ	Harmonizované normy
G 2412415	2006/42/ES	EN 60745-1
	2004/108/ES	EN 60745-2-15
Hladina hluku	2000/14/ES	EN 55014-1
EN ISO 3744	2011/65/ES	EN 55014-2
nameraná/garantovaná		EN 61000-3-2
84 / 87 dB(A)		EN 61000-3-3
		EN 62233
Notifikovaná osoba	Posúdenie zhody	Kötz, 13.08.2014
TÜV Industrie Service GmbH	2000/14/ES, príloha VI	
TÜV Süd Gruppe		Wolfgang Hergeth
Westendstraße 199		Managing Director
80686 MUENCHEN		
NEMECKO		

OVERSÆTTELSE AF DEN ORIGINALE BRUGSANVISNING

Indholdsfortegnelse

Om denne håndbog.....	96
Produktbeskrivelse.....	96
Produktoversigt.....	97
Sikkerhedsanvisninger.....	98
Ibrugtagning.....	100
Betjening.....	100
Arbejdsanvisninger.....	100
Service og vedligeholdelse.....	100
Opbevaring.....	101
Bortskaffelse.....	101
Hjælp ved fejl.....	102
Garanti.....	103
EU-overensstemmelseserklæring.....	103

OM DENNE HÅNDBOG

- Læs denne dokumentation, før du tager apparatet i brug. Dette er en forudsætning for, at du kan arbejde sikkert og håndtere apparatet uden at begå fejl.
- Overhold altid sikkerheds- og advarselsanvisningerne i denne dokumentation og på produktet.
- Denne dokumentation er en fast bestanddel af det beskrevne apparat og skal udleveres til køberen ved salg.

Symbolforklaring



NB!

Ved at følge disse advarsler nøje kan person- og/eller tingsskader undgås.



Specielle anvisninger, der gør dig i stand til at forstå og håndtere apparatet bedre.

PRODUKTBEKRIVELSE

Tilsigtet anvendelse

Denne hækkeklipper er udelukkende beregnet til beskæring af hække, stauder og buske på private områder.

En anden anvendelse eller en anvendelse, der går ud over den beskrevne, anses for at være

ukorrekt. Producenten hæfter ikke for skader som følge deraf.

Mulig fejlanvendelse

- Sikkerhedsanordningerne må ikke afmonteres eller forbindes, f.eks. ved at slutte tænd/sluk-knapperne til holdebøjlerne
- Brug ikke apparatet i regnvejr.
- Brug ikke hækkeklipperen på våde hække eller buske



NB!

Apparatet må ikke bruges til erhvervs-mæssige formål.

Sikkerheds- og beskyttelsesanordninger



NB!

Fare for kvæstelse!

Sikkerheds- og beskyttelsesanordninger må ikke sættes ud af kraft.

Overbelastningsbeskyttelse



NB!

Inden der arbejdes med kniven, skal batteriet tages ud af apparatet.

Apparatet registrerer, hvis kniven bliver blokeret af for tykt afklip eller en hård genstand og kobler automatisk fra for at skåne motoren.

1. Fjern blokeringen ved kniven.
2. Vent ca. 5 sekunder.
3. Tænd atter for apparatet.

Håndbeskyttelse



NB!



Fare for kvæstelse hvis håndbeskyttelsen ikke er monteret!
Tag ikke hækkeklipperen i brug uden håndbeskyttelse.

Tohånds-betjening

Hækkeklipperen kan kun sættes i gang ved at bruge begge hænder samtidigt.

Symboler på apparatet

	OBS! Udvis særlig forsigtighed ved håndteringen.
	Læs brugsanvisningen før brug!

	Beskyt apparatet mod regn og fugt
	Bær øjenbeskyttelse og høreværn.

PRODUKTOVERSIGT

Produktoversigten (1) giver et overblik over apparatet.

1-1	Klippekni
1-2	Håndbeskyttelse
1-3	Forreste holdebøjle med tænd/sluk-knap
1-4	Bageste holdebøjle med tænd/sluk-knap
1-5	Genopladeligt batteri med låsemekanisme*
1-6	Oplader med netstik*
1-7	Knivbeskyttelse
1-8	Betjeningsvejledning

* ikke inkluderet i leveringen ordrenr. Batteri 113280 / ordrenr. Oplader 113281

TEKNISKE DATA



De angivne værdier er fundet iht. en standardiseret afprøvningsmetode og kan bruges til at sammenligne forskellige el-redskaber med hinanden.

Desuden kan disse værdier anvendes til på forhånd at bedømme de belastninger forårsaget af vibrationer, der kan opstå for brugeren.



ADVARSEL!

Afhængigt af hvad el-redskabet skal anvendes til, kan de faktiske vibrationsværdier afvige fra det, der er angivet.

Tag forholdsregler til beskyttelse mod vibrationsbelastninger. Tag højde for det samlede arbejdsforløb, altså også tidspunkter hvor el-redskabet kører uden last eller er slukket.

Egnede forholdsregler omfatter blandt andet regelmæssig vedligeholdelse og pleje af el-redskabet og af værktøjshoveder, at holde hænderne varme, regelmæssige pauser såvel som god planlægning af arbejdsforløbet.



ADVARSEL!

Anvend høreværn for at forebygge høreskader.



NB!

Læs alle sikkerhedsanvisninger.

Der er fare for elektrisk stød, ildebrand og/eller alvorlige kvæstelser, hvis sikkerhedsanvisningerne tilsidesættes.



NB!

Opbevar alle sikkerhedsanvisninger med henblik på fremtidig brug.

Begrebet "el-redskaber", der anvendes i sikkerhedsanordningerne henviser til netdrevne el-redskaber (med netkabel) og batteridrevne el-redskaber (uden netkabel).



NB!

Apparatet må kun bruges i teknisk perfekt tilstand!

Kontroller før brug, at apparat, kabler og stik er uden skader. Beskadigede dele skal repareres eller udskiftes på et specialværksted.



NB!

Fare for kvæstelse!

Sikkerheds- og beskyttelsesanordninger må ikke sættes ud af kraft.

**NB!****Fare på grund af elektrisk strøm!**

Tag straks stikket ud, hvis ledningen beskadiges eller klippes over!

SIKKERHEDSANVISNINGER

Arbejdspladssikkerhed

- **Sørg altid for, at arbejdsområdet er ryddeligt og godt belyst.** *Uorden eller dårligt oplyste arbejdsområder kan være skyld i ulykker.*
- **Arbejd ikke med el-redskabet i eksplosionsfarlige områder, hvor der er brændbare væsker, gasser eller støvpartikler.** *El-redskaber frembringer gnister, der kan antænde støv eller dampe.*
- **Hold børn og andre personer på afstand, mens el-redskabet benyttes.** *Hvis din opmærksomhed afledes, kan du miste kontrollen over hækkeklipperen.*

Elektrisk sikkerhed

- **El-redskabets tilslutningsstik skal passe til stikdåsen.** *Stikket må ikke ændres på nogen måde. Brug ikke adapterstik sammen med beskyttelsesjordede el-redskaber.* *Uændrede stik og passende stikdåser nedsætter risikoen for elektrisk stød.*
- **Undgå, at kroppen kommer i kontakt med jordede genstande som rør, radiatorer, komfurer og køleskabe.** *Der er øget risiko for strømstød, hvis din krop har jordforbindelse.*
- **Lad ikke el-redskabet komme i kontakt med regn eller fugt.** *Hvis der trænger vand ind i et el-redskab, øges risikoen for strømsstød.*
- **Brug ikke kablet u hensigtsmæssigt, når du bærer el-redskabet, hænger det op eller trækker det ud af stikket.** *Hold kablet på afstand af varme, olie, skarpe kanter eller bevægelige dele på hækkeklipperen.* *Kabler, der er beskadigede eller sammenfilrede, øger risikoen for elektrisk stød.*

Personsikkerhed

- **Vær altid opmærksom, vær bevidst om, hvad du gør, og brug din sunde fornuft, når du arbejder med et el-redskab.** *Brug ikke el-redskaber, hvis du er træt eller påvirket af narkotika, alkohol eller medicin.* *Når du betjener et el-redskab, kan et øjeblik uopmærksomhed føre til alvorlige kvæstelser.*
- **Bær egnet tøj.** *Bær ikke løstsiddende tøj eller smykker. Hold hår, tøj og handsker væk fra bevægelige dele.* *Løstsiddende tøj, smykker eller langt hår kan gribes af bevægelige dele.*
- **Bær personligt sikkerhedsudstyr og altid beskyttelsesbriller.** *Når du alt efter arbejdets art og el-redskabets type bærer personligt sikkerhedsudstyr som støvmaske, skridsikre sikkerhedssko, beskyttelseshjelm eller høreværn, mindskes risikoen for kvæstelser.*
- **Forebyg, at apparatet går i gang utilsigtet.** *Forvis dig om, at der er slukket for el-redskabet, før du slutter det til strømforsyningen, løfter eller bærer det.* *Der er fare for ulykker, hvis du bærer el-redskabet og samtidigt har fingeren på tænd/sluk-knappen eller slutter et tændt apparat til strømforsyningen.*
- **Fjern indstillingsværktøj eller skruenøgler, før du tænder for el-redskabet.** *Der er fare for kvæstelse, hvis et værktøj eller en nøgle er sat på en roterende apparatdel.*
- **Undgå unormale kropsstillinger.** *Sørg for sikkert fodfæste, og sørg altid for at holde balancen.* *På denne måde kan du bedre kontrollere el-redskabet i uventede situationer.*
- **Hvis der kan monteres støvudsugnings- og -opfangningsanordninger, skal du forvisse dig om, at disse er sat rigtigt på, og at de anvendes rigtigt.** *Støvgener mindskes, når der bruges en støvudsugningsanordning.*

Brug og håndtering af el-redskabet

- **Pas på ikke at overbelaste apparatet.** *Brug kun det el-redskab, der er bestemt til arbejdet.* *Du arbejder bedre og sikrere med det korrekte el-redskab inden for det angivne ydelsesområde.*
- **Brug ikke el-redskaber, med defekte kontakter.** *Et el-redskab, der ikke længere kan tændes og slukkes, er farligt og skal repareres.*

- Træk stikket ud af stikdåsen, og/eller fjern batteriet, før du indstiller på apparatet, skifter tilbehørsdele eller lægger apparatet til side. *Disse forsigtighedsregler forhindrer, at el-redskabet starter utilsigtet.*
- Opbevar el-redskaber, der ikke er i brug, uden for børns rækkevidde. Lad ikke personer, der ikke er fortrolige med apparatet eller ikke har læst disse anvisninger, bruge apparatet. *El-redskaber er farlige, hvis de anvendes af uerfarne personer.*
- Plej el-redskaber med omhu. Kontroller, om bevægelige dele fungerer som de skal og ikke sidder i klemme, om dele er i stykker eller beskadiget på en sådan måde, at el-redskabets funktion er nedsat. Få beskadigede dele repareret, før apparatet bruges. *Mange ulykker skyldes dårligt vedligeholdte el-redskaber.*
- Hold skærende/klippende apparater skarpe og rene. *Omhyggeligt plejede skærende/klippende apparater med skarpe skære-/klippekanter sætter sig ikke så let fast og er lettere at styre.*
- Brug el-redskaber, tilbehør, monteringsværktøj osv. i overensstemmelse med anvisningerne. Tag højde for arbejdsforholdene og aktiviteten, der skal udføres. *Der er risiko for, at der kan opstå farlige situationer, hvis el-redskaber bruges til andet end det, de er beregnet til.*

Brug og håndtering af det batteridrevne redskab

- Lad kun batterierne op i ladeapparater, der anbefales af producenten. *Der er brandfare, hvis et ladeapparat, der kun er egnet til en bestemt type genopladelige batterier, bruges sammen med andre batterier.*
- Brug kun de dertil beregnede batterier i el-redskabet. *Der er fare for kvæstelser og brand, hvis der bruges andre batterier.*
- Hold batterier, der ikke anvendes, på afstand af hæfteklammere, mønter, nøgler, søm, skruer eller andre mindre metalgenstande, der kan forårsage en direkte forbindelse af polerne. *Der er fare for forbrændinger eller brand, hvis batteriets poler kortsluttes.*

- Ved forkert anvendelse kan der sive væske ud af batteriet. Undgå kontakt med væske. Skyl med vand, hvis der opstår utilsigtet kontakt. Opsøg læge, hvis væsken kommer i øjnene. *Udsivende væske fra et batteri kan medføre hudirritation eller forbrændinger.*

Service

- For din egen sikkerheds skyld må du kun lade kvalificerede fagfolk reparere eller udskifte originaldele på dit el-redskab. *På denne måde er der vished for, at el-redskabets sikkerhedsfunktioner opretholdes.*

Sikkerhedsanvisninger for hækkeklippere

- Sørg for, at der er god afstand mellem din krop og klippekniiven. Mens kniven er i gang, må du ikke fjerne afklip og ikke holde fast i materiale, som du vil klippe af. Fjern kun afklip, der sidder i klemme, når hækkeklipperen er slået fra. *Når du betjener en hækkeklipper, kan et øjeblik uopmærksomhed føre til alvorlige kvæstelser.*
- Bær hækkeklipperen i håndtaget, når kniven står stille. Når hækkeklipperen transporteres eller opbevares, skal knivbeskyttelsen altid være sat på. *Hvis apparatet behandles med forsigtighed, mindskes risikoen for at komme til skade på kniven.*
- Hold el-redskabet om de isolerede greb, da klippekniiven kan komme i berøring med skjulte strømledninger. *Hvis klippekniiven kommer i kontakt med en strømførende ledning, kan metaldele blive strømførende og forårsage elektriske stød.*

Sikkerhedsanvisninger batteri og oplader



FORSIGTIG!

OBS – Brand- og eksplosionsfare!

- Åbn ikke apparatet. Der er fare for kortslutning.
- Udsæt ikke apparatet for åben ild.
- Beskyt apparatet mod varme og direkte solstråler.

Sikkerhedsanvisninger vedr. betjening

- Betjen altid apparatet med begge hænder.
- Hold krop og tøj på afstand af klippeaggregatet.
- Fjern kun afklip når motoren er slukket.

- Når du går væk fra eller transporterer apparatet:
 - Sluk for apparatet
 - Fjern batteriet
 - Sæt knivbeskyttelse på
- Hold aldrig apparatet om klippekniiven
- Bær kun apparatet i grebet.
- For at forebygge kvæstelser skal ud kontrollere, om der er skjulte genstande i hækken, der skal klippes, som f.eks.: hegnstråd.
- Kontrollér med regelmæssige tidsintervaller, at apparatet er i orden.
- Brug ikke rengørings- eller opløsningsmidler. Apparatet kan dermed lide uoprettelig skade.
- Tag batteriet ud efter brug, og kontrollér maskinen for skader.
- Lad et autoriseret værksted afhjælpe elektriske fejl.

**ADVARSEL!**

Dette el-redskab frembringer et elektromagnetisk felt, når det bruges. Dette felt kan under bestemte omstændigheder påvirke aktive eller passive medicinske implantater.

For at nedsætte faren for alvorlige eller dødelige kvæstelser anbefaler vi, at personer med medicinske implantater konsulterer deres læge og producenten af det medicinske implantat, før el-redskabet betjenes.

IBRUGTAGNING**NB!**

Foretag altid visuel kontrol inden ibrugtagning.

**NB!**

Brug ikke beskadigede batterier. Brandfare!

**FORSIGTIG!****Brand- og eksplosionsfare!**

Opladeren bliver varm under opladning. Må ikke betjenes på let antændeligt underlag eller i brændbare omgivelser.

Opladning af batteri

For yderligere oplysninger om opladning af batteriet, se separat vejledning til batteri og oplader.

Sæt batteriet i

1. Skub batteriet ind på føringen, indtil kontaktbøsningen ved batteriet sidder fast på apparatets kontaktskik (2).

Tag batteriet ud

1. Tryk på låsen (6-1).
2. Træk batteriet ud af apparatet.

BETJENING**Start af hækkeklipperen**

1. Sørg for at stå sikkert.
2. Tag med den ene hånd fat om det forreste håndtag, tag derefter fat i det bagerste håndtag med den anden hånd.
3. Tryk på begge tænd/sluk-knapper på holderbøjlerne (3-1, 3-2); apparatet går i gang.
4. Mens der arbejdes, holdes begge tænd/sluk-knapper inde.
5. Hvis den ene tænd/sluk-knap slippes, slår hækkeklipperen fra.

ARBEJDSANVISNINGER

- Klip altid først siderne på hækken og derefter toppen. På denne måde falder afklippet ikke ned i områder, der ikke allerede er klippet (5).
- En hæk skal altid klippes i trapezform. Derved forebygges det, at de nederste grene kommer til at mangle lys
- Fjern kun afklip når motoren er slukket.
- Når du går væk fra eller transporterer apparatet:
 - Sluk for apparatet
 - Fjern batteriet
 - Sæt knivbeskyttelse på
- Tag batteriet ud efter brug, og kontrollér maskinen for skader.

SERVICE OG VEDLIGEHOLDELSE**NB!**

Reparationer må kun gennemføres af kompetente fagværksteder eller vores AL-KO serviceafdelinger.

**NB!**

Fjern batteriet inden alt arbejde på apparatet.

**FORSIGTIG!****Fare for kvæstelse!**

Bær altid arbejdshandsker, når klippeknevene vedligeholdes eller plejes!

1. Rengør altid klippekneven og huset efter brug med en børste eller en klud. Brug ikke vand og/eller aggressive rengøringsmidler – fare for korrosion!
2. Smør knivbjælken med et tyndt lag beskyttelsesolie.
3. Kontroller, at alle skruer sidder godt fast.
4. Kontroller klippekneven med jævne mellemrum. Kontakt AL-KO-servicested,
 - hvis klippekneven er defekt
 - hvis klippekneven er sløv
 - hvis der konstateres for stor slitage

OPBEVARING

Knivbeskyttelsen kan placeres på væggen som holder for hækkeklipperen (4). Sørg for, at skruerne sidder godt fast!

- Rengør apparatet og dets tilbehør efter hver anvendelse.

- Opbevar kun apparatet med knivbeskyttelsen sat på.
- Apparatet skal opbevares utilgængeligt for børn og uautoriserede personer.
- Opbevar apparatet på et tørt, frostsikkert sted.
- Tag batteriet ud af apparatet inden opbevaring.

BORTSKAFFELSE

Udtjente apparater, batterier og genopladelige batterier må ikke bortskaffes med det almindelige husholdningsaffald!

Emballage, udstyr og tilbehør er fremstillet af genanvendelige materialer og skal bortskaffes på behørig vis.

- Bortskaf kun batterierne i afladet tilstand
- Brugeren er forpligtet til at aflevere batterierne. De kan afleveres gratis på salgsstedet. Der er følgende muligheder for bortskaffelse:
 - via specialforhandleren
 - via en genbrugsstation med CCR-tegn

HJÆLP VED FEJL

Fejl	Mulig årsag	Løsning
Apparatet kører ikke	Motorafbryderen har slået fra Batteri afladet Batteriet er ikke sat ordentligt på plads eller har løsnet sig	Vent, indtil motorafbryderen tænder for apparatet igen. Opladning af batteri Kontroller, hvordan batteriet sidder, og sæt det evt. ordentligt på plads
Maskinen sætter ud	Tænd/sluk-knap defekt Intern fejl	Kontakt AL-KO-servicested
Apparatet er overbelastet	Beskyttelsesmekanisme	Se kapitlet Sikkerheds- og beskyttelsesanordninger
Knivene bliver varme	Manglende smøring Knivene sløve Hakker i kniven	Smør et tyndt lag olie på knivene Kontakt AL-KO-servicested Kontakt AL-KO-servicested
Batteriets driftstid falder tydeligt	Batteriet er afladet, da det ikke er brugt i længere tid Batteriets levetid er opbrugt Manglende smøring Sløv eller beskadiget kniv	Opladning af batteri Udskift batteriet. Brug kun originalt tilbehør fra producenten. Smør et tyndt lag olie på knivene Kontakt AL-KO-servicested
Batteriet kan ikke oplades	Opladerens stik eller kontaktbøsninger er defekte Batteri eller oplader er defekt	Bestil reservedele iht. reservedelslisten
Apparatet vibrerer	Intern fejl	Kontakt AL-KO-servicested



Ved fejl, der ikke er beskrevet i denne tabel, eller som du ikke selv kan afhjælpe, bedes du henvende dig til vores kundeservice.

GARANTI

Inden for den lovbestemte reklamationsperiode udbedrer vi efter eget valg eventuelle materiale- eller fabrikationsfejl på maskinen ved hjælp af reparation eller erstatningsleverance. Reklamationsperioden bestemmes af loven i det land, hvor maskinen er købt.

Vores garanti gælder kun, såfremt:

- brugsanvisningen følges
- apparatet behandles korrekt
- der bruges originale reservedele

Garantien bortfalder ved:

- egenhændige forsøg på reparation
- egenhændige tekniske ændringer
- ukorrekt brug

Følgende er ikke omfattet af garantien:

- Lakskader, der skyldes normal slitage
- Sliddele, der er markeret med ramme [xxx xxx (x)] på reservedelslisten
- Forbrændingsmotorer (her gælder motorproducentens separate garantibestemmelser)

Garantiperioden begynder med købet foretaget af den første slutforbruger. Datoen på købskvitteringen er gældende. Kontakt forhandleren, hvor maskinen er købt, eller den nærmeste autoriserede kundeservice. Medbring denne erklæring og den originale købskvittering. Denne erklæring berører ikke købers lovbestemte rettigheder over for sælger på grund af mangler.

EU-OVERENSSTEMMELSESERKLÆRING

Hermed erklærer vi, at dette produktet i den udførelse, vi har sendt det på markedet, opfylder kravene i de harmoniserede EU-direktiver, EU-sikkerhedsstandarder og de produktspecifikke standarder.

Produkt	Producent	Befuldmægtiget
Batteridrevet hækkeklipper	AL-KO Geräte GmbH	Andreas Hedrich
Type	Ichenhauser Str. 14	Ichenhauser Str. 14
HT 36 Li	D-89359 Kötz	D-89359 Kötz
Serienummer	EU-direktiver	Harmoniserede standarder
G 2412415	2006/42/EC	EN 60745-1
	2004/108/EC	EN 60745-2-15
Lydtrykniveau	2000/14/EC	EN 55014-1
EN ISO 3744	2011/65/EC	EN 55014-2
målt/garanteret		EN 61000-3-2
84 / 87 dB(A)		EN 61000-3-3
		EN 62233
	Overensstemmelseevaluering	Kötz, 13.08.2014
Nævnte organ	2000/14/EG bilag VI	
TÜV Industrie Service GmbH		Wolfgang Hergeth
TÜV Süd Gruppe		Managing Director
Westendstraße 199		
80686 MUENCHEN		
TYSKLAND		

ÖVERSÄTTNING AV ORIGINALBRUKSANVISNING

Innehållsförteckning

Om denna bruksanvisning.....	105
Produktbeskrivning.....	105
Produktöversikt.....	106
Säkerhetsanvisningar.....	106
Idrifttagning.....	108
Användning.....	109
Arbetsanvisningar.....	109
Underhåll och skötsel.....	109
Förvaring.....	109
Avfallshantering.....	110
Felavhjälpning.....	111
Garanti.....	111
EG-försäkran om överensstämmelse.....	112

OM DENNA BRUKSANVISNING

- Läs igenom den här dokumentationen innan du börjar använda verktyget. Detta är en förutsättning för ett säkert och felfritt arbete.
- Beakta de säkerhetsanvisningar och varningstexter som finns i denna dokumentation och på produkten.
- Denna dokumentation är en permanent beståndsdel av den beskrivna produkten och måste vid försäljning överlämnas till den nya köparen.

Teckenförklaring



OBSERVA!

Att noga följa varningstexterna kan förebygga person- och/eller materialskador.



Speciella anvisningar för bättre förståelse och handhavande.

PRODUKTBeskrivning

Avsedd användning

Denna häcksax är enbart avsedd för beskärning av häckar och buskar på privata områden.

All annan användning anses som icke avsedd användning. Tillverkaren ansvarar inte för skador som har orsakats av felaktig användning.

Möjlig felanvändning

- Säkerhetsanordningarna får inte demonteras eller sättas ur funktion, t.ex. genom att binda fast strömbrytaren i handtaget
- Använd inte verktyget vid regn.
- Använd inte verktyget på våta häckar eller buskar



OBSERVA!

Verktyget får inte användas i kommersiell verksamhet.

Säkerhets- och skyddsanordningar



OBSERVA!

Risk för personskador!

Skydds- och säkerhetsanordningar får inte göras obrukbara.

Överbelastningsskydd



OBSERVA!

Koppla från batteriet före allt arbete på knivarna.

Verktyget känner av när kniven blockeras av för tjocka växtdelar eller ett hårt föremål och kopplar automatiskt från för att skona motorn.

1. Ta bort det som blockerar kniven.
2. Vänta ca 5 sekunder.
3. Slå på verktyget igen.

Handskydd



OBSERVA!

Skaderisk om inte handskyddet är monterat!

Använd inte häcksaxen utan handskydd.

Tvåhandsmanövrering

Häcksaxen kan enbart användas med båda händerna samtidigt.

Symboler på verktyget

	Obs! Iaktta särskild försiktighet under handhavandet.
	Läs bruksanvisningen innan du börjar använda verktyget!
	Skydda verktyget mot regn och våta



Bär ögon- och hörselskydd.

PRODUKTÖVERSIKT

Produktöversikten (1) ger en överblick över verktyget.

1-1	Skärkniv
1-2	Handskydd
1-3	Främre handtag med strömbrytare
1-4	Bakre handtag med strömbrytare
1-5	Batteri med låsspärr*
1-6	Laddare med nätkontakt*
1-7	Knivskydd
1-8	Bruksanvisning

* ingår inte i leveransen Best. nr batteri 113280 / best.-nr laddare 113281

TEKNISKA DATA



De angivna värdena har tagits fram efter ett standardiserat provningsförfarande och kan användas för att jämföra olika eldrivna verktyg med varandra.

Värdena lämpar sig dessutom för att i förväg bedöma vilken belastning användaren utsätts för genom vibrationerna.



WARNING!

Beroende på hur elverktyget används kan de faktiska vibrationsvärdena avvika från de angivna.

Vidta åtgärder för att skydda dig mot vibrationsbelastning. Detta gäller under hela arbetsförloppet, alltså även tidpunkter då elverktyget arbetar utan belastning eller är avstängt.

Lämpliga åtgärder omfattar bland annat regelbundet underhåll och skötsel av elverktyget och verktygstillbehör, att hålla händerna varma, regelbundna pauser samt ett välplanerat arbetsförlopp.



WARNING!

Bär hörselskydd för att förebygga hörselskador.



OBSERVA!

Läs alla säkerhetsanvisningar och annan information.

Om inte säkerhetsanvisningar och övrig information följs kan det leda till elstötar, brand och/eller allvarliga skador.



OBSERVA!

Förvara säkerhetsanvisningar och information på ett säkert ställe för framtida bruk.

Begreppet "elverktyg" som används i säkerhetsanvisningen avser nätdrivna elverktyg (med nätkabel) och batteridrivna elverktyg (utan nätkabel).



OBSERVA!

Använd endast verktyget om det är i tekniskt felfritt skick!

Kontrollera före varje användning att verktyg, kabel och kontakt inte är skadade. Skadade delar måste repareras eller bytas ut av en fackverkstad.



OBSERVA!

Risk för personskador!

Skydds- och säkerhetsanordningar får inte göras obrukbara.



OBSERVA!

Fara vid elektrisk ström!

Dra genast ut kontakten ur uttaget om kabeln skadas eller går av!

SÄKERHETSANVISNINGAR

Säkerhet på arbetsplatsen

- **Se till att arbetsområdet är städat och har god belysning.** Risk för olyckor om arbetsområdet är stökigt eller dåligt belyst.
- **Arbeta inte med elverktyget i explosionsfarlig miljö där brandfarliga vätskor, gaser eller ångor finns.** Elverktyg genererar gnistor som kan antända damm eller ångor.
- **Håll barn och andra personer på avstånd från elverktyget under arbetet.** Om du blir distraherad kan du förlora kontrollen över verktyget.

Elektrisk säkerhet

- **Elverktygets kontakt måste passa i eluttaget. Kontakten får inte förändras på något sätt. Använd inte adapterkontakt tillsammans med jordade elverktyg. Oförändrade kontakter och passande eluttag minskar risken för elstöt**
- **Undvik kroppskontakt med jordade ytor, såsom rör, element, spisar och kylskåp. Risken för elstötar ökar när din kropp är jordad.**
- **Utsätt inte elverktyg för regn och väta. Om vatten tränger in i elverktyget ökar risken för elstötar.**
- **Använd inte kabeln på andra sätt än den är avsedd för, t.ex. för att bära eller hänga upp verktyget. Dra inte heller i själva kabeln när du ska dra ur kontakten. Håll kabeln på avstånd från varma ytor, olja, vassa kanter och rörliga delar på häcksaxen. Skadad eller tilltrasslad kabel ökar risken för elstötar.**

Personssäkerhet

- **Var uppmärksam och förnuftig vid arbete med ett elverktyg. Använd inte elverktyget när du är trött eller är påverkad av droger, alkohol eller mediciner. Ett ögonblick av ouppmärksamhet under användningen av elverktyget kan leda till allvarliga skador.**
- **Bär lämpliga kläder. Bär inga vida kläder eller smycken. Håll hår, kläder och handskar borta från rörliga delar. Löst sittande kläder, smycken eller långt hår kan fastna i de rörliga delarna.**
- **Bär personlig skyddsutrustning och använd alltid skyddsglasögon. Beroende på elverktygets typ och arbetssituationen ska alltid personlig skyddsutrustning, t.ex. andningsskydd, halksäkra skor, skyddshjälm eller hörselskydd användas för att minska risken för skador.**
- **Se till att inte verktyget kan startas oavsiktligt. Försäkra dig om att elverktyget är avstängt innan du sätter det i eluttaget eller lyfter och bär det. Risk för olyckor om du håller fingret på strömbrytaren när du bär verktyget eller sätter i kontakten i eluttaget när verktyget är påslaget.**
- **Ta bort justeringsverktyg eller skruvnycklar innan du slår på elverktyget. Ett verktyg eller en nyckel som sitter i en roterande komponent kan förorsaka skador.**

- **Undvik att arbeta i onormala kroppsställningar. Se till att du står stadigt och alltid håller balansen. På så sätt kan du bättre kontrollera elverktyget i en oförutsedd situation.**
- **Om dammuppsugnings- eller dammsamlingsanordningar är monterade se till dessa är rätt anslutna och att de används korrekt. Användning av dammuppsugning kan minska risken för skador förorsakade av damm.**

Användning och behandling av elverktyget

- **Överbelasta inte häcksaxen. Använd endast ett elverktyg som är avsett för det arbete du utför. Med ett passande elverktyg arbetar du bättre och säkrare i det angivna effektområdet.**
- **Använd inte elverktyg med defekta strömbrytare. Ett elverktyg som inte går att koppla till eller från är farligt och måste repareras.**
- **Dra ur kontakten ur eluttaget och/eller ta ur batteriet innan du gör inställningar, byter tillbehörsdelar eller lägger undan verktyget. Dessa försiktighetsåtgärder förhindrar att elverktyget startas oavsiktligt.**
- **Förvara elverktyg som inte används utom räckhåll för barn. Låt inte personer som saknar kunskaper eller som inte har läst dessa anvisningar använda verktyget. Elverktyg är farliga om de används av oerfarna personer.**
- **Var noga med underhållet av ditt elverktyg. Kontrollera att rörliga delar fungerar felfritt och inte är klämda. Kontrollera också att inte andra delar är skadade och påverkar elverktygets funktion. Reparera skadade delar innan verktyget tas i bruk. Många olyckor förorsakas av dåligt underhållna elverktyg.**
- **Se till att klippverktygen är vassa och rena. Ordentligt skötta klippverktyg med vassa kanter fastnar inte lika lätt och är lättare att manövrera.**
- **Använd elverktyg, tillbehör, insatsverktyg osv. enligt dessa anvisningar. Ta hänsyn till arbetsvillkoren och det arbete som ska utföras. Att använda elverktyg i annat syfte än vad de är avsedda för kan leda till farliga situationer.**

Användning och behandling av batteridrivna verktyg

- Ladda enbart batteriet i laddare som avses av tillverkaren. *En laddare som är avsedd för en viss batterityp kan bli brandfarlig om den används med andra batterier.*
- Använd endast batterier som är avsedda för elverktyget. *Om andra batterier används finns risk för olyckor eller brand.*
- Håll batterier som inte används på avstånd från gem, mynt, nycklar, spikar, skruvar eller andra metallföremål som kan leda till en överbrygning i kontakten. *En kortslutning mellan batterikontakterna kan leda till brännskador eller brand.*
- Vid felaktig användning kan vätska läcka ur batteriet. Undvik att komma i kontakt med vätskan. Skölj med vatten vid eventuell kontakt. Ta kontakt med läkare om vätskan skulle råka komma i ögonen. *Läckande batterivätska kan leda till hudirritationer eller brännskador.*

Service

- För din egen säkerhet, reparera alltid elverktyget på en kvalificerad fackverkstad med hjälp av originaldelar. *Detta garanterar elverktygets säkerhet.*

Säkerhetsanvisningar för häcksaxar

- Håll alla kroppsdelar på avstånd från knivarna. Försök inte att ta bort kapade växtdelar när knivarna är i rörelse eller att hålla fast i växtdelar som ska klippas. Stäng av häcksaxen innan du tar bort fastklämda växtdelar. *Ett ögonblick av ouppmärksamhet under användning kan leda till allvariga skador.*
- Bär alltid häcksaxen i handtaget vid stillastående knivar. Sätt alltid på knivskyddet när häcksaxen ska förvaras eller transporteras. *Försiktig hantering av häcksaxen minskar risken för skador från kniven.*
- Håll alltid elverktyget i det isolerade handtaget, eftersom knivarna kan komma i kontakt med dolda strömförande kablar. *Om knivarna kommer i kontakt med en strömförande kabel kan metallkomponenter bli strömförande och försaka elstötar.*

Säkerhetsanvisningar för batteri och laddare



RISK!

Varning – brand- och explosionsfara!

- Öppna inte verktyget. Det finns risk för kortslutning.
- Kasta inte verktyget in i öppen eld.
- Skydda verktyget mot hetta och direkt solljus.

Säkerhetsanvisningar för manövrering

- Manövrera alltid verktyget med båda händerna.
- Håll kroppsdelar och kläder på avstånd från skärhuvudet.
- Ta endast bort gräsrester vid avstängd motor.
- Vid transport/undanställning:
 - Stäng av häcksaxen
 - Ta ur batteriet
 - Sätt på knivskyddet
- Ta aldrig i knivarna
- Bär alltid verktyget i handtaget.
- Genomsök före arbetet den häck som beskåras efter dolda föremål, exempelvis taggtråd, för att undvika skador.
- Kontrollera med jämna mellanrum att verktyget är i gott skick.
- Använd inga rengörings- eller lösningsmedel. Dessa kan göra att verktyget får permanenta skador.
- Ta bort batteriet efter användning och kontrollera att verktyget inte har några skador.
- Eventuella elfel får endast repareras av en auktoriserad fackverkstad.



VARNING!

Elverktyget genererar under drift ett elektromagnetiskt fält. Detta fält kan i vissa situationer påverka aktiva och passiva medicinska implantat.

För att undvika allvariga eller dödliga skador rekommenderar vi att personer med medicinska implantat tar kontakt med sin läkare och tillverkaren av implantatet innan elverktyget används.

IDRIFTTAGNING



OBSERVA!

Genomför alltid en visuell kontroll före användning.

**OBSERVA!**

Använd aldrig skadade batterier. Brandfara!

**RISK!****Brand- och explosionsfara!**

Laddaren värms upp under laddningen. Lägga inte batteriet på lättantändliga underlag eller i brandfarliga miljöer.

Ladda batteriet

För mer information om laddning av batteriet, se separat anvisning för batteriet och laddaren.

Sätta i batteriet

- Skjut in batteriet i spåret tills batteriets kontakthylsa ligger an mot kontaktdonet på verktyget (2).

Ta ur batteriet

- Tryck på spärren (6-1).
- Ta ur batteriet ur verktyget.

ANVÄNDNING**Starta häcksaxen**

- Ställ dig stadigt.
- Håll sedan med en hand i det främre handtaget och ta sedan tag med den andra handen i det bakre handtaget.
- Tryck på båda strömbrytarna på handtagsbygeln (3-1, 3-2); verktyget startar.
- Håll sedan båda knapparna intryckta under arbetets gång.
- Om du släpper en av knapparna stannar häcksaxen.

ARBETSANVISNINGAR

- Klipp först båda sidorna av häcken och därefter ovsidan. På så sätt undviker du att avklippta växtdelar faller ned på ställen som ännu inte är klippta (5).
- Häckar ska klippas i trapetsform. Detta förhindrar att de nedersta grenarna får för lite ljus och blir kala
- Ta endast bort gräsrester vid avstängd motor.
- Vid transport/undanställning:
 - Stäng av häcksaxen
 - Ta ur batteriet
 - Sätt på knivskyddet

- Ta bort batteriet efter användning och kontrollera att verktyget inte har några skador.

UNDERHÅLL OCH SKÖTSEL**OBSERVA!**

Reparationsarbeten får endast genomföras av kompetent fackhandel eller våra AL-KO-serviceverkstäder.

**OBSERVA!**

Ta bort batteriet innan du utför något arbete på verktyget.

**RISK!****Risk för personskador!**

Bär skyddshandskar vid underhåll och skötsel av knivarna!

- Rengör knivar och hölje med en borste eller trasa efter varje användning. Använd inte vatten och/eller aggressiva rengöringsmedel – risk för korrosion!
- Olja in knivbalken lätt med en lämplig skyddsolja.
- Kontrollera att samtliga skruvar är ordentligt åtdragna.
- Kontrollera kniven regelbundet. Ta kontakt med AL-KO:s serviceverkstad vid:
 - Defekta knivar
 - Slöa knivar
 - Onormalt högt slitage

FÖRVARING

Knivskyddet kan monteras på väggen som hållare för häcksaxen (4).

Kontrollera att skruvarna är ordentligt åtdragna!

- Rengör verktyget och dess tillbehör efter varje användning.
- Förvara alltid verktyget med knivskyddet på.
- Förvara verktyget oåtkomligt för barn och obehöriga personer.
- Förvara verktyget på ett torrt och frostfritt ställe.
- Ta ur batteriet före förvaring.

AVFALLSHANTERING



Uttjänta verktyg, batterier och laddare får inte slängas i hushållsavfallet!

Förpackning, enhet och tillbehör är tillverkade av återvinningsbara material och ska avfallshanteras på motsvarande sätt.

- Batterier får endast kasseras i urladdat tillstånd
- Användaren är skyldig att återlämna uttjänta batterier. De kan återlämnas kostnadsfritt till inköpsstället.

För avfallshantering finns det följande möjligheter:

- lämna till återförsäljare
- lämna till miljöstation märkt med CCR-tecken

FELAVHJÄLPNING

Fel	Möjlig orsak	Lösning
Verktyget fungerar inte	Motorskyddsbrytaren har stängts av Batteriet är urladdat Batteriet är inte fastlåst eller har lossnat	Vänta tills verktygets motorskyddsbrytare aktiveras igen. Ladda batteriet Kontrollera att batteriet sitter ordentligt och lås eventuellt fast
Verktyget går hackigt	Strömbrytare defekt Internt fel	Kontakta AL-KO:s servicecenter
Verktyget är överbelastat	Skyddsmekanism	Se kapitlet om säkerhets- och skyddsanordningar
Knivarna blir varma	Knivarna har inte smörjts Knivarna blir slöa Jack i kniven	Smörj knivarna lätt Kontakta AL-KO:s servicecenter Kontakta AL-KO:s servicecenter
Batteriets drifttid minskar väsentligt	Batteriet är urladdat eftersom maskinen inte har använts på länge Batteriet är uttjänat Knivarna har inte smörjts Slöa eller skadade knivar	Ladda batteriet Byt ut batteriet. Använd endast originaltillbehör från tillverkaren. Smörj knivarna lätt Kontakta AL-KO:s servicecenter
Batteriet går inte att ladda	Laddarkontakten eller kontakthylsan är smutsig Batteriet eller laddaren är defekt	Beställ reservdelar enligt reservdelskortet
Verktyget vibrerar	Internt fel	Kontakta AL-KO:s servicecenter



Vänd dig till vår kundtjänst vid fel som inte finns med i den här tabellen eller vid fel som du inte kan åtgärda själv.

GARANTI

Eventuella material- eller tillverkningsfel åtgärdas av oss under den lagstadgade garantitiden genom reparation eller ersättningsprodukt, efter vårt gottfinnande. Garantitiden bestäms av gällande lag i det land där produkten har inhandlats.

Vår garantiförsäkringen gäller enbart om:

- denna bruksanvisning har följts
- maskinen har hanterats korrekt
- originalreservdelar har använts

Garantin upphör att gälla vid:

- egenmäktiga reparationsförsök
- egenmäktiga tekniska förändringar
- inkorrekt användning

Garantin gäller inte för:

- lackskador som beror på normalt slitage
- slitagedelar som på reservdelskortet är markerade med ramen [xxx xxx (x)]
- förbränningsmotorer (här gäller respektive motortillverkares garantibestämmelser)

Garantitiden inleds i och med den första slutkundens köp av produkten. Datum på inköpskvittot gäller. Vänd er med detta garantidokument och kvittot till en återförsäljare eller närmaste auktoriserade kundtjänst. Köparens lagstadgade anspråk gentemot försäljaren berörs inte av denna förklaring.

EG-FÖRSÄKRAN OM ÖVERENSSTÄMMELSE

Härmed försäkras vi att den här produkten, i det utförande vi levererar den, uppfyller kraven i de harmoniserande EU-direktiven, EU-säkerhetsstandarderna och de produktspecifika standarderna.

Produkt

Batteridrivnen häcksax

Typ

HT 36 Li

Serienummer

G 2412415

Ljudnivå

EN ISO 3744

uppmätt/garanterad

84 / 87 dB(A)

Tillverkare

AL-KO Geräte GmbH

Ichenhauser Str. 14

D-89359 Kötz

EU-direktiv

2006/42/EG

2004/108/EG

2000/14/EG

2011/65/EU

Bedömning av överensstämmelse

2000/14/EG bilaga VI

Auktoriserad representant

Andreas Hedrich

Ichenhauser Str. 14

D-89359 Kötz

Harmoniserade normer

EN 60745-1

EN 60745-2-15

EN 55014-1

EN 55014-2

EN 61000-3-2

EN 61000-3-3

EN 62233

Kötz, 2014-08-13



Wolfgang Hergeth

VD

Anmäلت organ

TÜV Industrie Service GmbH

TÜV Süd Gruppe

Westendstraße 199

80686 MUENCHEN

TYSKLAND

OVERSETTELSE AV ORIGINAL BRUKSANVISNING

Innhold

Om denne håndboken.....	114
Produktbeskrivelse.....	114
Produktoversikt.....	115
Sikkerhetsanvisninger.....	115
Igangsetting.....	117
Betjening.....	118
Arbeidsinstrukser.....	118
Vedlikehold og pleie.....	118
Lagring.....	118
Avhending.....	119
Feilsøking.....	120
Garanti.....	120
EF-samsvarserklæring.....	121

OM DENNE HÅNDBOKEN

- Les denne dokumentasjonen før igangsetting. Dette er forutsetningen for sikkert arbeid og feilfri håndtering.
- Vær oppmerksom på sikkerhets- og varselhenvisingene i denne dokumentasjonen og på produktet.
- Denne veiledningen er en permanent del av det beskrevne produktet, og må overleveres til kjøperen ved salg.

Tegnforklaring



OBS!

Dersom disse advarslene følges nøye, kan man unngå personskader og/eller skader på gjenstander.



Spesiell informasjon for bedre forståelighet og håndtering.

PRODUKTBEKRIVELSE

Tiltenkt bruk

Disse hekksaksene er utelukkende beregnet på privat klipping av hekker, kratt og busker.

All bruk ut over dette anses som ikke tiltenkt bruk. Produsenten overtar ikke noe ansvar for skader som følger av dette.

Mulig feil bruk

- Sikkerhetsinnretningene må ikke demonteres eller forbikobles, f.eks. ved å koble koblingsknapper til håndtaksbøylen
- Ikke bruk produktet når det regner.
- Ikke bruk produktet på våte hekker og busker



OBS!

Produktet er kun beregnet til privat bruk.

Sikkerhets- og beskyttelsesanordninger



OBS!

Fare for personskader!

Sikkerhets- og beskyttelsesinnretninger må ikke tas ut av drift.

Overlastbeskyttelse



OBS!

Fjern batteriet fra redskapen før man utfører arbeid på kniven.

For å skåne motoren detekterer redskapen at kniven arbeider med tykt gress eller treffer harde gjenstander og kobler ut motoren.

1. Fjern det som blokkerer kniven.
2. Vent i ca. 5 sekunder.
3. Slå på redskapen igjen.

Håndbeskyttelse



OBS!

Fare for personskader hvis håndbeskyttelsen ikke er montert!
Bruk aldri produktet uten håndbeskyttelse.

Tohåndsbetjening

Hekksaksen kan bare betjenes med begge hendene samtidig.

Symboler på gressklipperen

	Advarsel! Vær spesielt forsiktig ved håndtering.
	Les bruksanvisningen før bruk!
	Beskytt apparatet mot regn og fukt



Bruk vernebriller og hørselsvern.

PRODUKTOVERSIKT

Produktoversikten (1) gir en oversikt over apparatet.

1-1	Skjærekniv
1-2	Håndbeskyttelse
1-3	Fremre håndtaksbøyle med koblingsknapp
1-4	Bakre håndtaksbøyle med koblingsknapp
1-5	Oppladbart batteri med låsing*
1-6	Lader med ledning*
1-7	Knivdeksel
1-8	Bruksanvisning

* Ikke inkludert i leveringsomfanget
Best.nr. Batteri 113280 / Best.nr. Lader 113281

TEKNISKE DATA



De angitte verdiene ble funnet etter en normert kontrollprosess og kan brukes for å sammenlikne forskjellige elektriske verktøy med hverandre.

I tillegg kan disse verdiene brukes til på forhånd å vurdere belastningen på forbrukeren, som oppstår av vibrasjoner.



ADVARSEL!

Avhengig av hvordan det elektriske verktøyet brukes, kan de faktiske vibrasjonsverdiene avvike fra de angitte.

Iverksett tiltak for å beskytte deg mot vibrasjonsbelastning. Ta til dette hensyn til hele arbeidsforløpet, altså også tidspunktene det elektriske verktøyet arbeider uten last eller er slått av.

Egnede tiltak omfatter blant annet regelmessig vedlikehold og stell av det elektriske verktøyet og av verktøyoppsatsene, holde hendene varme, regelmessige pauser samt god planlegging av arbeidsforløpet.



ADVARSEL!

Bruk hørselsvern for å forebygge hørselsskader.



OBS!

Les alle sikkerhetsanvisningene og anvisningene.

Hvis sikkerhetsanvisningene og anvisningene ikke overholdes, kan det føre til strømstøt, brann og/eller alvorlige personskader.



OBS!

Ta vare på alle sikkerhetsanvisningene og anvisningene for fremtidig bruk.

Begrepet "Elektroverktøy" som brukes i sikkerhetsanvisningene handler om nettdrevne elektroverktøy (med nettkabel) og batteridrevne elektroverktøy (uten nettkabel).



OBS!

Bruk maskinen kun i teknisk feilfri tilstand!

Kontroller før hver bruk om apparat, kabel og plugg er skadet, skadde deler må repareres ved et fagverksted eller byttes.



OBS!

Fare for personskader!

Sikkerhets- og beskyttelsesinnretninger må ikke tas ut av drift.



OBS!

Fare på grunn av strøm!

Trekk alltid ut støpslet hvis kableen er skadet eller isolasjonen ødelagt!

SIKKERHETSANVISNINGER

Sikkerhet på arbeidsplassen

- **Hold arbeidsområdet rent og godt luftet.**
Rotete og ubelyste arbeidsområder kan føre til ulykker.
- **Du må ikke arbeide med elektroverktøyet på eksplosjonsfarlige områder hvor det er brennbare væsker, gasser eller støv.** *Elektroverktøy avgir gnister som kan antenne støvet eller dampen.*

- **Hold barn og andre unna mens elektroverktøyet er i bruk.** *Hvis du blir forstyrret, kan du miste kontrollen over apparatet.*

El-sikkerhet

- **Elektroverktøyets tilkoblingsplugg må passe inn i stikkkontakten.** Pluggen må ikke forandres på noen som helst måte. Ikke bruk adapterpluggen sammen med jordete elektroverktøy. *Pluggen som ikke er forandret og stikkontakter som passer reduserer faren for elektrisk støt*
- **Unngå kroppskontakt med jordete overflater som f.eks. fra rør, varmeovner, komfyrer eller kjøleskap.** *Det er økt fare for strømstøt når kroppen din er jordet.*
- **Hold elektroverktøy unna regn og fukt.** *Hvis det trenger vann inn i et elektroverktøy, øker det faren for strømstøt.*
- **Ikke bruk kabelen til å bære elektroverktøyet, til å henge det opp eller til å trekke pluggen ut av stikkkontakten med.** *Hold kabelen unna varme, olje, skarpe kanter eller deler på apparatet som beveger seg. Skadde eller sammenviklede kabler øker faren for strømstøt.*

Personssikkerhet

- **Vær oppmerksom og pass på hva du gjør, og bruk sunn fornuft når du arbeider med et elektroverktøy.** *Ikke bruk elektroverktøy hvis du er trøtt eller er påvirket av narkotika, alkohol eller medisiner. Et øyeblikks uoppmerksomhet ved bruk av elektroverktøyet kan føre til alvorlige personskader.*
- **Bruk egnet bekledning.** *Ikke bruk løstsittende klær eller smykker. Hold hår, klær og hansker unna bevegelige deler. Bevegelige deler kan ta tak i løstsittende klær, smykker eller langt hår.*
- **Bruk personlig verneutstyr og alltid beskyttelsesbriller.** *Bruk av personlig verneutstyr, som støvmaske, sklisliske vernesko, beskyttelseshjelm eller hørselsvern, avhengig av type elektroverktøy og bruken av det, reduserer faren for personskader.*
- **Unngå utilsiktet igangsetting.** *Forsikre deg om at elektroverktøyet er slått av før du kobler det til strømtilførselen, og før du tar det opp eller bærer det. Hvis du har fingeren på bryteren når du bærer elektroverktøyet eller hvis det er slått på når du kobler det til strømtilførselen, kan det føre til ulykker.*

- **Fjern innstillingsverktøy eller skrunøkler før du slår på elektroverktøyet.** *Et verktøy eller nøkkel som befinner seg i en apparatdel som går rundt, kan føre til personskader.*
- **Unngå unormale kroppsstillinger.** *Sørg for å stå støtt og pass alltid på å ha likevekt. På den måten kan du kontrollere elektroverktøyet bedre i uventede situasjoner.*
- **Hvis det kan monteres støvavsug- og støvoppsamlingsinnretninger, må du forsikre deg om at disse er tilkoblet og at de blir brukt riktig.** *Bruk av støvavsug kan redusere faren på grunn av støv.*

Bruk og håndtering av elektroverktøyet

- **Ikke overbelast apparatet.** *Bruk elektroverktøyet som er beregnet til arbeidet du skal utføre. Du arbeider bedre og sikrere i det angitte effektområdet med et elektroverktøy som passer.*
- **Ikke bruk elektroverktøy hvis bryteren er defekt.** *Et elektroverktøy som ikke kan slås på eller av, er farlig og må repareres.*
- **Trekk støpslet ut av stikkkontakten og/eller ta ut batteriet før du foretar innstillinger på apparatet, før du bytter tilbehørsdeler eller legger bort apparatet.** *Denne forholdsregelen hindrer at elektroverktøyet starter utilsikket.*
- **Oppbevar ubrukte elektroverktøy utilgjengelig for barn.** *Personer som ikke er kjent med dette apparatet eller som ikke har lest anvisningene må ikke bruke det. Elektroverktøy er farlige når de brukes av personer uten erfaring.*
- **Vær nøye når du steller med elektroverktøyene.** *Kontroller at bevegelige deler fungerer feilfritt og ikke er i klem, og om deler er brukket eller skadet, slik at det påvirker funksjonen til elektroverktøyet. Sørg for at skadde deler blir reparert før apparatet tas i bruk. Mange ulykker skyldes dårlig vedlikeholdte elektroverktøy.*
- **Sørg for at skjæreverktøy holdes skarpe og rene.** *Vedlikeholdte skjæreverktøy med skarpe egger kommer ikke så lett i klem og er lettere å føre.*
- **Bruk elektroverktøy, tilbehør, bruksverktøy osv. i henhold til disse anvisningene.** *Ta hensyn til arbeidsbetingelsene og arbeidet som skal utføres. Hvis elektroverktøyet brukes til andre ting enn det det er beregnet for, kan det føre til farlige situasjoner.*

Bruk og håndtering av batteridrevet verktøy

- **Batteriene skal kun lades i ladere som produsenten har anbefalt.** *Det er forbundet med brannfare å bruke en lader som er beregnet på en bestemt type batterier hvis den brukes til andre batterier.*
- **Bruk kun batterier som er beregnet til dette i elektroverktøy.** *Bruk av andre batterier kan føre til personskader og brannfare.*
- **Hold batteriet som ikke er i bruk unna binders, mynter, nøkler, spiker, skruer eller andre små metallgjenstander som kan føre til at kontaktene blir forbikoblet.** *En kortslutning mellom batterikontaktene kan føre til forbrenninger eller brann.*
- **Ved feil bruk kan det komme væske ut av batteriet. Unngå kontakt med væsken. Skyll med vann ved tilfeldig kontakt. Hvis du får væske i øynene, må du i tillegg kontakte lege.** *Batterivæske som kommer ut, kan føre til hudirritasjon eller brannskår.*

Service

- **For din egen sikkerhets skyld må du sørge for at elektroverktøyet kun blir reparert av kvalifiserte fagfolk og at det kun blir brukt originale reservedeler.** *På den måten kan du være sikker på at sikkerheten til elektroverktøyet blir opprettholdt.*

Sikkerhetsanvisninger for heksaksen

- **Hold alle kroppsdeler unna skjærekniven. Ikke forsøk å fjerne det du har klippet mens kniven går, og du må heller ikke holde fast materiale som skal klippes. Hvis noe av det du har klippet har satt seg fast, må du slå av apparatet før du fjerner det.** *Et øyeblikks uoppmerksomhet ved bruk av heksaksen kan føre til alvorlige personskader.*
- **Bær heksaksen i håndtaket, og kniven skal stå stille. Sett alltid beskyttelsesdekslet på heksaksen ved transport eller oppbevaring.** *Forsiktig omgang med apparatet reduserer faren for personskader på grunn av kniven.*
- **Hold elektroverktøyet på de isolerte håndtaksflatene, da skjærekniven kan komme i kontakt med skjulte strømledninger.** *Hvis skjærekniven kommer i kontakt med en spenningsførende ledning, kan apparatdeler i metall bli satt under spenning og medføre strømstøt.*

Sikkerhetsinstruksjoner for batteri og lader



FORSIKTIG!

Advarsel - Brann- og eksplosjonsfare!

- Ikke åpne maskinen. Det er fare for kortslutning.
- Ikke kast apparatet i åpen ild.
- Beskytt apparatet mot varme og direkte solstråling.

Sikkerhetsanvisninger for betjening

- Apparatet må alltid betjenes med begge hender.
- Hold kropp og klær borte fra skjæreinneutningene.
- Fjern rester kun når motoren står.
- Når du forlater/transporterer apparatet:
 - Slå av maskinen
 - Ta ut batteriet
 - Sett på knivdekslet
- Ta ikke tak i apparatet etter skjærekniven
- Apparatet skal kun bæres etter håndtaket.
- Før arbeidet begynner, må du undersøke hekken som skal klippes med tanke på skjulte gjenstander som f.eks.: Nettinggjerder, dette for å unngå personskader.
- Kontroller apparatet i regelmessige avstander på korrekt tilstand.
- Ikke bruk rengjørings- hhv. løsemiddel. Du kan skade apparatet.
- Ta ut batteriet og kontroller maskinen for skader etter bruk.
- La kun autoriserte fagverksted utbedre feil.



ADVARSEL!

Dette elektroverktøyet genererer et elektromagnetisk felt under drift. Dette feltet kan under visse omstendigheter påvirke aktive eller passive medisinske implantater.

For å redusere faren for alvorlige eller dødelige skader, anbefaler vi at personer med medisinske implantater oppsøker legen sin og produsenten av det medisinske implantatet før elektroverktøyet brukes.

IGANGSETTING



OBS!

Utfør alltid visuell kontroll før bruk.

**OBS!**

Ikke bruk batterier med skader. Brannfare!

**FORSIKTIG!****Brann- og eksplosjonsfare!**

Laderen varmes opp under ladingen. Ikke bruk på lett brennbare underlag eller i brennbare omgivelser.

Lade batteriet

Se den separate veiledningen for det oppladbare batteriet og laderen for mer informasjon om hvordan du lader opp batteriet.

Sette inn batteriet

1. Skyv batteriet i føringen helt til kontakten på batteriet sitter fast i kontaktpluggen til apparatet (2).

Ta ut batteriet

1. Trykk på låsen (6-1).
2. Trekk det oppladbare batteriet ut av redskapen.

BETJENING**Starte hekksaksen**

1. Stå støtt.
2. Ta tak i det fremre håndtaket med en hånd, og deretter tar du tak i det bakre håndtaket med den andre hånden.
3. Trykk på begge knappene på håndtaksbøylen (3-1, 3-2); apparatet starter.
4. Hold begge knappene inne mens arbeidet pågår
5. Straks du slipper en knapp, slår hekksaksen seg av.

ARBEIDSINSTRUKSER

- Klipp alltid først begge sidene av hekken og deretter klipper du den oppå. På den måten faller ikke det du har klippet ned på området som ikke er klippet ennå (5).
- Hekker skal alltid klippes trapesformet. Dette hindrer at de nederste greinene blir nakne
- Fjern rester kun når motoren står.
- Når du forlater/transporterer apparatet:
 - Slå av maskinen
 - Ta ut batteriet
 - Sett på knivdekslet

- Ta ut batteriet og kontroller maskinen for skader etter bruk.

VEDLIKEHOLD OG PLEIE**OBS!**

Reparasjonsarbeid må kun utføres av AL-KO serviceverksteder eller autoriserte fagbedrifter.

**OBS!**

Ta ut batteriet før alle arbeider på apparatet.

**FORSIKTIG!****Fare for personskader!**

Bruk alltid arbeidshansker ved vedlikeholdsarbeid og stell av skjærekniven!

1. Hver gang etter bruk skal skjærekniven og kapslingen rengjøres med en børste eller klut. Ikke bruk vann og/eller aggressive rengjøringsmidler - Korrosjonsfare!
2. Sett inn knivbjelken med litt egnet beskyttelsesolje.
3. Kontroller at alle skruene sitter fast.
4. Kontroller skjærekniven regelmessig. Oppsøk AL-KO serviceverksted ved:
 - Defekt skjærekniv
 - Sløv skjærekniv
 - For stor slitasje

LAGRING

Knivdekslet kan brukes som holder når man henger hekksaksen på veggen (4). Pass på at støttehjulet sitter fast!

- Rens apparat og tilbehørdelene etter hver bruk.
- Lagre maskinen kun med påsatt knivdeksel.
- Oppbevar maskinen utilgjengelig for barn og andre uvedkommende.
- Lagre apparatet på et tørt, frostfritt sted.
- Ta batteriet ut av redskapen før det lagres.

AVHENDING



Kasserte enheter, batterier eller opp-ladbare batterier må ikke kastes i hus-holdningsavfallet!

Emballasje, utstyr og tilbehør er laget av gjenvinnbare materialer og skal avhen-des deretter.

- Batterier skal kun avhendes i utladet tilstand
- Brukeren er forpliktet til å returnere batteri-ene. Disse kan leveres på salgsstedene gra-tis.

Det er følgende muligheter for deponering:

- Via faghandelen
- Hos en returstasjon som har CCR-merke

FEILSØKING

Feil	Mulig årsak	Løsning
Redskaperen går ikke	Motorvern Bryteren har koblet seg ut Batteri utladet Batteriet er ikke gått i lås eller har løsnet	Vent til motorvern bryteren slår redskaperen på igjen. Lade batteriet Kontroller at batteriet sitter fast og evt. trykk det på plass
Apparatet avbryter arbeidet	Av-/På-bryter defekt Intern feil	Oppsøk AL-KO serviceverksted
Apparatet er overbelastet	Beskyttelsesmekanisme	Se kapitlet om sikkerhets- og beskyttelsesinnretninger
Knivene blir varme	Mangelfull smøring Sløv kniv Hakk i kniven	Smør kniven med litt olje Oppsøk AL-KO serviceverksted Oppsøk AL-KO serviceverksted
Batteriets driftstid reduseres betydelig	Batteri utladet siden det ikke ble brukt over lengre tid Batteriet er oppbrukt Mangelfull smøring Brekt eller skadd kniv	Lade batteriet Bytt batteri. Bruk kun originaltilbehør fra produsenten. Smør kniven med litt olje Oppsøk AL-KO serviceverksted
Batteriet kan ikke lades opp	Ladeplugg eller kontakt skitten Defekt batteri eller lader	Bestill reservedeler iht. reservedelskortet
Maskinen vibrerer	Intern feil	Oppsøk AL-KO serviceverksted



Ved feil som ikke er oppført i denne tabellen, eller som du ikke selv kan utbedre, må du kontakte vår ansvarlige kundeservice.

GARANTI

Vi utbedrer eventuelle material- eller produksjonsfeil på apparatet innenfor den lovmessige foreldelsesfristen for melding av mangler eller feil, etter vårt valg ved å reparere eller levere reservedeler. Foreldelsesfristen bestemmes ut fra gjeldende lovgivning i landet hvor apparatet ble kjøpt.

Vår garanti gjelder kun ved:

- overholdelse av denne bruksanvisningen
- sakkyndig behandling
- bruk av originale reservedeler

Garantien gjelder ikke ved:

- egenutførte reparasjonsforsøk
- egenutførte tekniske endringer
- ikke tiltenkt bruk

Følgende omfattes ikke av garantien:

- Lakkskader som skyldes normal slitasje
- Slitasjedeler som på reservedelskortet er merket med ramme [xxx xxx (x)]
- Forbrenningsmotorer (for disse gjelder de garantibetingelsene til den aktuelle motorprodusenten)

Garantitiden begynner med den første sluttbrukeren sitt kjøp. Datoen regnes fra datoen på kjøpekvitningen. Ved et garantikrav må du henvende deg med denne garantierklæringen og kvitteringen til din forhandler eller til nærmeste autoriserte kundeservice. De lovbestemte mangelfordringene fra kjøper overfor selger forblir uberørt gjennom denne erklæringen.

EF-SAMSVARSERKLÆRING

Vi erklærer herved at dette produktet, i den versjonen vi har markedsført det, oppfyller kravene i de harmoniserte EU-direktivene, i EU-sikkerhetsstandardene og i de produktspesifikke standardene.

Produkt Batteridrevet hekksaks	Produsent AL-KO Geräte GmbH Ichenhauser Str. 14 D-89359 Kötz	Autorisert representant Andreas Hedrich Ichenhauser Str. 14 D-89359 Kötz
Type HT 36 Li		
Serienummer G 2412415	EU-direktiver 2006/42/EF 2004/108/EF 2000/14/EF 2011/65/EF	Harmoniserte standarder EN 60745-1 EN 60745-2-15 EN 55014-1 EN 55014-2 EN 61000-3-2 EN 61000-3-3 EN 62233
Lydeffektnivå EN ISO 3744 målt / garantert 84 / 87 dB(A)		
Teknisk kontrollorgan TÜV Industrie Service GmbH TÜV Süd Gruppe Westendstraße 199 80686 MUENCHEN TYSKLAND	Samsvarserklæring 2000/14/EG Vedlegg VI	Kötz, 13.08.2014  Wolfgang Hergeth Managing Director

ALKUPERÄISKÄYTTÖOHJEEN KÄÄNNÖS

Sisällysluettelo

Tämä käyttöohje.....	123
Tuotekuvaus.....	123
Tuotteen kuva.....	124
Turvallisuusohjeet.....	125
Käyttöönotto.....	127
Käyttö.....	127
Työskentelyohjeita.....	127
Huolto ja hoito.....	127
Varastointi.....	128
Hävittäminen.....	128
Ohjeet häiriötilanteissa.....	129
Takuu.....	130
EY-vaatimustenmukaisuusvakuutus.....	130

TÄMÄ KÄYTTÖOHJE

- Lue tämä käyttöohje ennen laitteen käyttöönottoa. Käyttöohjeen lukeminen on laitteen turvallisen ja häiriöttömän käytön edellytys.
- Tässä käyttöohjeessa ja tuotteessa olevia turvallisuusohjeita ja varoituksia on ehdottomasti noudatettava.
- Tämä käyttöohje on osa tuotetta, ja se on annettava laitteen ostajalle.

Merkkien selitykset



HUOMIO!

Näitä varoituksia on noudatettava tarkasti vammojen ja/tai esinevaurioiden välttämiseksi.



Lisätietoja laitteesta ja sen käytöstä.

TUOTEKUVAUS

Määräystenmukainen käyttö

Tämä laite on yksityiskäyttöön tarkoitettu pensasleikkuri, jota saa käyttää ainoastaan pensasaitojen ja pensaiden leikkaamiseen.

Muunlainen tai edellisen ylittävä käyttö ei ole määräysten mukaista käyttöä. Valmistaja ei vastaa tämän seurauksena syntyvistä vahingoista.

Mahdollinen väärä käyttö

- Turvalaitteita ei saa irrottaa tai ohittaa esim. sitomalla kytkentäpainikkeet kädensijaan
- Älä käytä laitetta sateella.
- Älä leikkaa laitteella märkiä pensasaitoja ja pensaita



HUOMIO!

Laitetta ei ole tarkoitettu ammattimaiseen käyttöön.

Turva- ja suojalaitteet



HUOMIO!

Loukkaantumiswaara!

Turva- ja suojalaitteita ei saa ottaa pois toiminnasta.

Ylikuormitussuoja



HUOMIO!

Poista laitteen akku ennen kaikkia terällä tehtäviä töitä.

Laite tunnistaa, jos terä jumiutuu liian paksun leikattavan aineksen tai kovan esineen takia ja kytketty automaattisesti pois päältä moottorin suojaamiseksi.

1. Poista terään jumiutunut aines.
2. Odota n. 5 sekuntia.
3. Kytke laite uudelleen päälle.

Käsisuojus



HUOMIO!

Loukkaantumisen vaara, jos käsisuojusta ei ole asennettu paikalleen!



Älä koskaan ota laitetta käyttöön ilman käsisuojusta.

Käyttö kahdella kädellä

Pensasleikkuria voi käyttää vain samanaikaisesti kahdella kädellä.

Laitteessa käytettävät merkinnät

	Tärkeää! Käsittele laitetta erityisen varovasti.
	Lue käyttöohje ennen käyttöönottoa!

	Suojaa laite sateelta ja kosteudelta
	Käytä suojalaseja ja kuulonsuojaimia.

TUOTTEEN KUVA

Tuotteen kuvaan (1) on merkitty laitteen osat.

1-1	Leikkuuterä
1-2	Käsisuojus
1-3	Etummainen kädensija ja kytkentäpainike
1-4	Taempi kädensija ja kytkentäpainike
1-5	Akku ja lukitus*
1-6	Laturi ja verkkopistoke*
1-7	Teräsuojus
1-8	Käyttöohje

* ei sisälly toimitukseen, tilausnumero Akku 113280 / tilausnumero Laturi 113281

TEKNISET TIEDOT



Ilmoitetut arvot on selvitetty standardoidun testaamenetelmän mukaisesti. Arvot on tarkoitettu eri sähkötyökalujen väliseen vertailuun.

Sen lisäksi niiden perusteella voidaan etukäteen arvioida käyttäjälle värähtelystä aiheutuva rasitus.



VAROITUS!

Todellinen värähtely riippuu siitä, miten sähkötyökalua käytetään, eli todelliset arvot voivat poiketa ilmoitetuista arvoista.

Suojaa itsesi värähtelystä aiheutuvalta rasitukselta sopivilla toimenpiteillä. Huomioi työskentelyn kaikki vaiheet eli myös ajankohdat, joina sähkötyökalu toimii ilman kuormitusta tai sen virta on katkaistu.

Soveltuviin toimenpiteisiin kuuluvat esimerkiksi sähkötyökalun ja työkalujen säännöllinen huolto ja hoito, käsien pitäminen lämpiminä, säännölliset tauot työskentelyssä ja työskentelyn vaiheiden huolellinen suunnittelu.



VAROITUS!

Käytä kuulonsuojaimia kuulovaurioiden ehkäisemiseksi.



HUOMIO!

Lue kaikki turvallisuusohjeet ja opastukset.

Turvallisuusohjeiden ja opastusten noudattamatta jättäminen voi johtaa sähköiskuun, tulipaloon ja/tai vakaviin vammoihin.



HUOMIO!

Säilytä kaikki turvallisuusohjeet ja opastukset tulevaa tarvetta varten.

Turvallisuusohjeissa käytetty käsite ”sähkötyökalu” koskee verkkokäyttöisiä sähkötyökaluja (verkkokaapeli käytössä) ja akkukäyttöisiä sähkötyökaluja (ilman verkkokaapelia).



HUOMIO!

Käytä laitetta vain, kun se on teknisesti moitteettomassa kunnossa!

Tarkista ennen jokaista käyttöä, onko laitteessa, kaapelissa ja pistokkeessa viakoja. Vialliset osat on annettava ammattikorjaamon korjattavaksi tai vaihdettavaksi.

**HUOMIO!****Loukkaantumisvaara!**

Turva- ja suojalaitteita ei saa ottaa pois toiminnasta.

**HUOMIO!****Sähköiskun vaara!**

Irrota pistoke verkosta heti, jos johto vioittuu tai katkeaa!

TURVALLISUUSOHJEET**Työturvallisuus**

- Pidä työskentelyalue puhtaana ja huolehdi hyvästä valaistuksesta. Epäjärjestys ja heikko työvalaistus voivat aiheuttaa tapaturmia.
- Älä käytä sähkötyökaluja räjähdyksenvaarallisessa ympäristössä, jossa on syttyviä nesteitä, kaasuja tai pölyjä. Sähkötyökalut saavat aikaan kipinöitä, jotka voivat sytyttää pölyn tai höyryt.
- Älä päästä lapsia tai muita ulkopuolisia työtilaan sähkötyökalun käytön aikana. Häiriötekijät häiritsevät keskittymistäsi ja voit menettää laitteen hallinnan, jos huomiosi kiinnittyy toisaalle.

Sähköturvallisuus

- Sähkötyökalun liitäntäpistokkeen on sovitava pistorasiaan. Pistoketta ei saa muuttaa millään tavalla. Älä käytä suojamaadoitettujen sähkötyökalujen kanssa adapteripistokkeita. Alkuperäisessä kunnossa olevat pistokkeet ja sopivat pistorasiat vähentävät sähköiskun riskiä.
- Vältä koskettamasta maadoitettuja pintoja (esimerkiksi putket, lämpöpatterit, liedet ja jääkaapit). Niiden koskettaminen lisää sähköiskun vaaraa.
- Älä jätä sähkötyökaluja sateeseen tai kosteisiin olosuhteisiin. Jos sähkötyökalun sisälle pääsee vettä, sähköiskun vaara on suurempi.
- Älä käytä kaapelia sähkötyökalun kantamiseen, ripustamiseen tai pistokkeen irrottamiseen pistorasiasta. Pidä kaapeli loitolla kuumilta pinnoilta, öljystä, teräviistä reunoista tai liikkuvista laiteosista. Viallinen tai sotkeutunut kaapeli lisää sähköiskun vaaraa.

Henkilöiden turvallisuus

- Käytä sähkötyökalua aina varovasti ja työskentele huolellisesti. Älä käytä sähkötyökalua ollessasi väsynyt tai huumaiden, alkoholin tai lääkityksen alaisena. Pienen keskittymisen herpaantuminen saattaa johtaa vakavaan loukkaantumiseen.
- Käytä soveltuvia vaatteita. Älä käytä väljiä vaatteita tai koruja. Pidä hiukset, vaatteet ja työkalusineet kaukana liikkuvista osista. Väljät vaatteet, korut tai pitkät hiukset voivat jädä kiinni liikkuviin osiin.
- Käytä henkilökohtaisia suojavarusteita ja käytä aina suojalaseja. Henkilökohtaisten suojavarusteiden (pölysuojain, luistamattomat turvakengät, suojakypärä tai kuulosuojain) sähkötyökalun tyypistä ja käytöstä riippuen) pienentävät loukkaantumisen vaaraa.
- Estä laitteen käynnistyminen vahingossa. Varmista, että sähkötyökalu on kytketty pois päältä, ennen kuin liität työkalun virransyöttöön, nostat sen tai käytät sitä. Jos pidät someasi kytkimellä sähkötyökalua kantaessasi tai liität työkalun virransyöttöön työkalun ollessa kytketty päälle, seurauksena voi olla loukkaantumisia.
- Ota säätötyökalu tai ruuviavain pois, ennen kuin kytket sähkötyökaluun virran. Pyörivään laiteosaan jäänyt työkalu tai avain voi johtaa loukkaantumisiin.
- Vältä epänormaaleja asentoja. Seiso aina tukevassa asennossa ja säilytä aina tasapaino. Pystyt silloin hallitsemaan sähkötyökalua paremmin odottamattomissa tilanteissa.
- Jos pölynimu- ja keräyslaitteiden asentaminen on mahdollista, tarkista, että ne on asennettu ja niitä käytetään oikein. Pölynimulaitteen käyttö voi vähentää pölystä aiheutuvia vaaroja.

Sähkötyökalun käyttö ja käsittely

- Älä kuormita laitetta liikaa. Käytä aina työhön tarkoitettua sähkötyökalua. Sopiva sähkötyökalu mahdollistaa paremman ja turvallisemman työskentelyn ilmoitetulla tehoalueella.
- Älä käytä sähkötyökalua, jonka virtakatkaisin on viallinen. Sähkötyökalu, jonka kytkeminen päälle ja pois päältä ei ole mahdollista, on vaarallinen ja on korjattava.

- **Irrota pistoke pistorasiasta ja/tai poista akku ennen laitteen säätöä, osien vaihtamista tai varastoimista.** Tämä estää laitteen aktivoitumisen vahingossa.
- **Varastoi sähkötyökalu lasten ulottumattomissa.** Henkilö, joka ei tunne laitetta tai ei ole lukenut tätä käyttöohjetta ei saa käyttää laitetta. Sähkötyökalut ovat vaarallisia kokemattomien henkilöiden käyttäminä.
- **Hoida sähkötyökaluja huolellisesti.** Tarkista, että liikkuvat osat toimivat moitteettomasti eivätkä ole jumissa. Tarkista myös, että mikään osa ei ole katkennut tai vioittunut siten, että sillä on vaikutusta sähkötyökalun toimintaan. Korjauta vialliset osat ennen laitteen käyttöä. *Tapaturmat johtuvat yleensä siitä, että sähkötyökalua ei ole huollettu oikein.*
- **Pidä leikkuutyökalut terävinä ja puhtaina.** Huolellisesti hoidetut ja terävät leikkuutyökalut juuttuvat vähemmän kiinni ja ovat helpommin ohjattavissa.
- **Käytä sähkötyökaluja, tarvikkeita, käyttötyökaluja jne. niiden käyttöohjeissa kuvatulla tavalla.** Huomioi työolosuhteet ja suoritettava työ. Sähkötyökalujen käyttö muussa kuin niiden käyttötarkoituksessa voi johtaa vaarallisiin tilanteisiin.

Akkutyökalun käyttö ja käsittely

- **Lataa akut vain valmistajan suosittelemilla latureilla.** Jos akut ladataan laturissa, joka on tarkoitettu muuntyyppisille akuille, on olemassa palovaara.
- **Käytä sähkötyökaluissa vain akkuja, jota on tarkoitettu käytettäväksi sitä varten.** Muiden akkujen käyttö voi johtaa loukkaantumisiin ja palovaaraan.
- **Älä säilytä laitteesta irrotettua akkua paperiliittimien, kolikoiden, avainten, naulojen, ruuvien tai muiden pienten metalliesineiden lähellä, sillä ne saattavat yhdistää akun navat vahingossa.** Akun napojen välinen oikosulku voi aiheuttaa palovammoja tai tulipalon.
- **Mikäli akkua käsitellään väärin, sen sisältä saattaa vuotaa nestettä.** Nesteeseen ei saa koskea. Jos nestettä pääsee iholle, huuhtelee iho huolellisesti vedellä. Jos nestettä pääsee silmiin, huuhtelee vedellä ja hakeudu lääkäriin. Akkuneste voi ärsyttää ihoa ja aiheuttaa palovammoja.

Huolto

- **Turvallisuusyistä vain pätevä ammattihenkilökunta saa korjata sähkötyökalun. On käytettävä alkuperäisiä varaosia.** Tämä takaa sähkötyökalun turvallisuuden.

Pensasleikkurien turvallisuusohjeet

- **Pidä kaikki kehon osat loitolla leikkuuterästä.** Älä koskaan yritä poistaa leikattuja oksia terän ollessa käynnissä tai pitää kiinni leikattavista oksista. Poista juuttunut materiaali vain, kun laitteesta on katkaistu virta. *Pienikin keskittymisen herpaantuminen pensasleikkurin käytön yhteydessä saattaa johtaa vakaviin vammoihin.*
- **Kanna pensasleikkuria kädensijasta terän ollessa pysähdyksissä.** Aseta teräsuojus aina paikalleen pensasleikkurin kuljetuksen ja säilytyksen ajaksi. *Laitteen varovainen käsittely vähentää terästä johtuvien tapaturmien vaaraa.*
- **Pidä sähkötyökalua kiinni eristetyistä kädensijoista, koska leikkuuterä voi joutua kosketuksiin piilossa olevien sähköjohtojen kanssa.** Jos leikkuuterä koskettaa jännitteistä johtoa, laitteen metallisista osista voi tulla jännitteisiä, mistä voi seurata sähköisku.

Akun ja laturin turvallisuusohjeet



VARO!

Varo - tulipalo- ja räjähdysvaara!

- Älä avaa laitetta. Oikosulkuvaara.
- Älä koskaan heitä laitetta avoimeen tuleen.
- Suojaa laitetta kuumuudelta ja suoralta auringonvaltalta.

Käyttöä koskevia turvallisuusohjeita

- **Pidä laitteesta kiinni molemmilla käsillä työn aikana.**
- **Älä tuo käynnissä olevaa leikkuria lähelle varotaloa tai vaatteita.**
- **Poista leikattua ruohoa vain, kun moottori ei pyöri.**
- **Laitteen käytön päättyessä/kuljetuksen yhteydessä:**
 - Kytke laite pois päältä
 - Ota akku pois
 - Aseta teräsuojus paikalleen
- **Älä koskaan tartu kiinni laitteen leikkuuterästä**
- **Kanna laitetta vain kädensijasta pitelemällä.**

- Ennen kuin alat leikata pensasaitaa, estä taturmat varmistamalla löytyykö siitä esimerkiksi: piikkilankaa.
- Tarkista laitteen asianmukainen kunto säännöllisin välein.
- Älä käytä puhdistusaineita tai liuottimia. Ne voivat aiheuttaa laitteeseen vikoja, jotka eivät ole korjattavissa.
- Irrota laitteen akku käytön päätyttyä ja tarkista, onko laitteessa vikoja.
- Vain valtuutettu ammattikorjaamo saa korjata sähköhäiriöt.

**VAROITUS!**

Tämä sähkötyökalu tuottaa käytön yhteydessä sähkömagneettisen kentän. Muodostuva kenttä voi tietyissä olosuhteissa heikentää aktiivisten tai passiivisten lääkinällisten implanttien toimintaa. Vakavien tai kuolemaan johtavien tapaturmien vaaran vähentämiseksi suosittelemme, että lääkinällisiä implanteja käyttävät henkilöt ottavat yhteyttä lääkäriin tai implantin valmistajaan ennen sähkötyökalun käyttöä.

KÄYTTÖÖNOTTO**HUOMIO!**

Tarkista laite silmämääräisesti aina ennen käyttöönottoa.

**HUOMIO!**

Älä käytä voittuneita akkuja. Tulipalovaara!

**VARO!****Tulipalo- ja räjähdysvaara!**

Laturi lämpenee lataamisen aikana. Älä käytä syttyvällä alustalla tai syttyvässä ympäristössä.

Akun lataus

Lisätietoja akun lataamisesta on akkua ja laturia koskevassa erillisessä ohjeessa.

Akun laittaminen laitteeseen

1. Työnnä akkua ohjaimeen, kunnes akun liitin on tiukasti laitteen pistokkeessa (2).

Akun poistaminen

1. Paina lukitusta (6-1).
2. Vedä akku pois laitteesta.

KÄYTTÖ**Pensasleikkurin käynnistäminen**

1. Seiso tukevasti.
2. Tartu kiinni yhdellä kädellä etummaisesta kädensijasta ja sen jälkeen toisella kädellä taemmasta kädensijasta.
3. Paina kumpaakin kädensijan (3-1, 3-2) kytkentäpainiketta; laite käynnistyy.
4. Pidä kumpaakin kytkentäpainiketta painettuna työskentelyn aikana.
5. Pensasleikkuri kytkeytyy pois päältä heti, kun yhdestä kytkentäpainikkeesta päästetään irti.

TYÖSKENTELYOHJEITA

- Leikkaa aina ensin pensasaidan kumpikin puoli ja sen jälkeen yläosa. Silloin leikattavia oksia ei pääse putoamaan leikkaamattomien kohtien päälle (5).
- Pensasaidat tulisi aina leikata puolisuunnikkaan muotoisesti. Näin alimmat oksat eivät leikkaannu kokonaan pois.
- Poista leikattua ruohoa vain, kun moottori ei pyöri.
- Laitteen käytön päättyessä/kuljetuksen yhteydessä:
 - Kytke laite pois päältä
 - Ota akku pois
 - Aseta teräsuojus paikalleen
- Irrota laitteen akku käytön päätyttyä ja tarkista, onko laitteessa vikoja.

HUOLTO JA HOITO**HUOMIO!**

Vain AL-KO-huollot tai valtuutetut korjaamot saavat korjata laitteen.

**HUOMIO!**

Irrota laitteen akku ennen kaikkia laitteelle tehtäviä töitä.

**VARO!****Loukkaantumisvaara!**

Käytä leikkuuterään liittyvien huolto- ja hoitotöiden yhteydessä aina työksineitä!

1. Puhdista leikkuuterä ja runko jokaisen käytön jälkeen harjalla tai rätillä. Älä käytä vettä tai voimakkaita puhdistusaineita - korroosion vaara!
2. Öljyä teränsäntin tarkoitukseen sopivalla suojaöljyllä.
3. Tarkista, että kaikki ruuvit ovat kireällä.
4. Tarkasta leikkuuterä säännöllisesti. Käännä AL-KO-huollon puoleen seuraavissa tapauksissa:
 - Viallinen leikkuuterä
 - Tylsä leikkuuterä
 - Liika kuluminen

VARASTOINTI



Teräsuojuksen voi kiinnittää seinälle, jolloin se toimii samalla pensasleikkurin seinätelineenä (4).

Varmista, että ruuvit ovat kireällä!

- Puhdista laite ja sen varusteet jokaisen käytön jälkeen.
- Teräsuojuksen on oltava paikoillaan laitteen säilytyksen aikana.

- Säilytä laite lasten ja asiattomien ulottumattomissa.
- Säilytä laitetta kuivassa tilassa, jonka lämpötila ei laske nollan alapuolelle.
- Poista akku laitteesta ennen varastointia.

HÄVITTÄMINEN



Käytöstä poistettuja laitteita, paristoja tai akkuja ei saa hävittää kotitalousjätteenä!

Pakkaus, laite ja lisävarusteet on valmistettu kierrätettävistä materiaaleista, ja ne voidaan vastaavasti hävittää.

- Hävitä akku vain tyhjänä
- Käyttäjä on velvollinen toimittamaan paristot ja akut keräyspisteisiin. Ne voi palauttaa maksutta myös myyntipisteeseen. Toimita käytöstä poistetut laitteet seuraaviin pisteisiin:
 - alan liikkeeseen tai
 - akkujen ja paristojen keräyspisteeseen

OHJEET HÄIRIÖTILANTEISSA

Häiriö	Mahdollinen syy	Ratkaisu
Laite ei toimi	Moottorinsuojakytkin on kytkenyt laitteen pois päältä Akku tyhjentynyt Akkua ei ole kiinnitetty oikein tai se on päässyt irtoamaan	Odota, kunnes moottorinsuojakytkin kytkee laitteen takaisin päälle. Lataa akku Tarkasta, että akku on oikein paikallaan tai kiinnitä se
Laitteen toiminta katkeilee	Virtakytkin viallinen Sisäinen virhe	Ota yhteyttä AL-KO-huoltoon
Laite on ylikuormittunut	Suojamekanismi	Katso lisätietoja Turva- ja suojalaitteet -luvusta
Terät kuumenevat	Osia ei ole voideltu Terät tylsiä Terässä on lovia	Öljyä terät kevyesti Ota yhteyttä AL-KO-huoltoon Ota yhteyttä AL-KO-huoltoon
Akun käyttöaika lyhenee huomattavasti	Akku tyhjentynyt, koska on ollut pitemmän aikaa käyttämättä Akun käyttöikä on kulunut loppuun Osia ei ole voideltu Terä on tylsä tai vaurioitunut	Lataa akku Vaihda akku. Käytä vain valmistajan alkuperäisiä varusteita. Öljyä terät kevyesti Ota yhteyttä AL-KO-huoltoon
Akkua ei voi ladata	Latauspistoke tai liittimet ovat likaisia Akku tai laturi viallinen	Tilaa varaosat varaosakortin mukaisesti
Laite tärisee	Sisäinen virhe	Ota yhteyttä AL-KO-huoltoon



Mikäli häiriötä ei ole mainittu tässä taulukossa tai et saa korjattua sitä itse, ota yhteyttä asiakaspalveluumme.

TAKUU

Jos laitteessa esiintyy lakisääteisenä takuuajana materiaali- tai valmistusvirheitä, meillä on oikeus valintamme mukaan joko korjata ne tai vaihtaa virheellinen osa uuteen. Takuu on voimassa laitteen ostomaan lakien mukaan.

Takuu on voimassa vain, kun:

- tätä käyttöohjetta noudatetaan
- laitetta käsitellään asianmukaisesti
- käytetään alkuperäisvaraosia

Takuu raukeaa, jos:

- suoritetaan omavaltaisia korjausyrityksiä
- suoritetaan omavaltaisia teknisiä muutoksia
- laitetta ei käytetä määräystenmukaisesti

Takuun piiriin eivät kuulu:

- tavallisesta käytöstä johtuvat maalipinnan vauriot
- kuluvat osat, joiden ympärillä ei ole kehystä [xxx xxx (x)] varaosakortissa
- polttomoottorit (niitä koskevat vastaavien moottorin valmistajien takuehdot)

Takuuaika alkaa ensimmäisen loppukäyttäjän suorittamasta ostosta. Ratkaisevaa on ostokuitin päivä-määrä. Ota tätä selvitystä koskevissa asioissa yhteys laitteen myyjään tai lähimpään valtuutettuun asiakaspalveluun ja esitä alkuperäinen ostokuitti. Tämä tieto ei koske ostajan lakisääteisiä oikeuksia laitteen puutteisiin liittyen.

EY-VAATIMUSTENMUKAISUUSVAKUUTUS

Täten vakuutamme, että tämä tuote meidän markkinoille tuomassamme mallissa vastaa yhdenmukaistettujen EU-direktiivien vaatimuk-sia, EU:n turvallisuusstandardeja sekä tuotekohtaisia standardeja.

Tuote	Valmistaja	Edustaja
Akkukäyttöinen pensasleikkuri	AL-KO Geräte GmbH	Andreas Hedrich
Tyyppi	Ichenhauser Str. 14	Ichenhauser Str. 14
HT 36 Li	D-89359 Kötz	D-89359 Kötz
Sarjanumero	EU-direktiivit	Yhdenmukaistetut standardit
G 2412415	2006/42/EY	EN 60745-1
Äänitehotaso	2004/108/EY	EN 60745-2-15
EN ISO 3744	2000/14/EY	EN 55014-1
mitattu/taattu	2011/65/EY	EN 55014-2
84 / 87 dB(A)		EN 61000-3-2
		EN 61000-3-3
		EN 62233
Ilmoitettu laitos	Vaatimustenmukaisuuden arviointi	Kötz, 13.8.2014
TÜV Industrie Service GmbH	2000/14/EY liite VI	
TÜV Süd Gruppe		Wolfgang Hergeth
Westendstraße 199		Managing Director
80686 MUENCHEN		
DEUTSCHLAND		

TŁUMACZENIE ORYGINALNEJ INSTRUKCJI EKSPLOATACJI

Spis treści

Uwagi dotyczące niniejszej instrukcji.....	132
Opis produktu.....	132
Widok ogólny produktu.....	133
Wskazówki dotyczące bezpieczeństwa.....	134
Uruchomienie.....	137
Obsługa.....	137
Wskazówki dotyczące pracy.....	137
Konserwacja i pielęgnacja.....	137
Przechowywanie.....	138
Utylizacja.....	138
Pomoc w przypadku zakłóceń.....	139
Gwarancja.....	140
Deklaracja zgodności WE.....	140

UWAGI DOTYCZĄCE NINIEJSZEJ INSTRUKCJI

- Przed uruchomieniem urządzenia należy zapoznać się z niniejszą dokumentacją. Jest to warunkiem bezpiecznej pracy i bezzakłóconej obsługi.
- Należy stosować się do wskazówek dotyczących bezpieczeństwa i informacji ostrzegawczych zawartych w niniejszej dokumentacji i umieszczonych na produkcie.
- Niniejsza dokumentacja stanowi integralny składnik zakresu dostawy przedmiotowego produktu i w razie jego sprzedaży powinna zostać przekazana wraz z urządzeniem.

Objaśnienie znaków



UWAGA!

Ścisłe stosowanie się do tych ostrzeżeń pomoże uniknąć obrażeń i szkód materialnych.



Szczegółne wskazówki ułatwiające zrozumienie instrukcji i obsługę.

OPIS PRODUKTU

Zastosowanie zgodne z przeznaczeniem

Nożyce do żywopłotu przeznaczone są wyłącznie do obcinania żywopłotów, krzaków i krzewów w ramach użytku prywatnego.

Inne i wykraczające poza wymienione wyżej zastosowanie agregatu uznaje się za niezgodne z przeznaczeniem. Producent nie ponosi odpowiedzialności za wynikającą z tego tytułu szkodę.

Niebezpieczeństwo nieprawidłowego użycia

- Nie wolno demontować, ani mostkować urządzeń zabezpieczających, np. przez łączenie ze sobą przełączników na uchwytach.
- Nie używać urządzenia w czasie deszczu.
- Nie używać urządzenia do przycinania mokrego żywopłotu lub mokrych krzaków



UWAGA!

Urządzenie nie jest przeznaczone do eksploatacji w ramach działalności gospodarczej.

Urządzenia zabezpieczające i ochronne



UWAGA!

Niebezpieczeństwo zranienia

Nie wolno dezaktywować urządzeń ochronnych i zabezpieczających.

Zabezpieczenie przed przeciążeniem



UWAGA!

Przed rozpoczęciem jakichkolwiek prac przy nożu należy wyjąć akumulator urządzenia.

Urządzenie wykrywa zablokowanie noży przez zbyt gruby cięty materiał lub twardy obiekt i wyłącza się automatycznie, aby chronić silnik.

1. Usunąć materiał blokujący noże.
2. Odczekać ok. 5 sekund.
3. Ponownie uruchomić urządzenie.

Ostłona rąk



UWAGA!





Niebezpieczeństwo obrażeń ciała w przypadku niezamontowanej osłony dłoni

Nigdy nie uruchamiać urządzenia bez zamontowanej osłony dłoni.

Oburęczne uruchamianie urządzenia

Nożyce do żywopłotu mogą być uruchamiane wyłącznie obiema dłońmi jednocześnie.

Symbolne umieszczone na urządzeniu

	Uwaga! Podczas obsługi urządzenia należy zachować szczególną ostrożność.
	Przed uruchomieniem przeczytać instrukcję eksploatacji.
	Chronić urządzenie przed deszczem i wilgocią
	Nosić środki ochrony oczu i słuchu.

WIDOK OGÓLNY PRODUKTU

Widok ogólny produktu (1) przedstawia zestawienie elementów urządzenia.

1-1	Nóż tnący
1-2	Osiłona ręk
1-3	Pałak przedniego uchwyty z przełącznikiem
1-4	Pałak tylnego uchwyty z przełącznikiem
1-5	Akumulator z blokadą*
1-6	Ładowarka z wtyczką*
1-7	Osiłona noża
1-8	Instrukcja obsługi

* Nie należą do zakresu dostawy, nr katalogowy akumulatora 113280 / nr katalogowy ładowarki 113281

DANE TECHNICZNE

Podane wartości zostały określone za pomocą znormalizowanych metod badawczych i można je stosować w celu porównania między sobą różnych narzędzi elektrycznych.

Ponadto wartości te mogą być przydatne do oszacowania przed rozpoczęciem pracy wywołanych wibracjami obciążań dla użytkownika.

**OSTRZEŻENIE!**

W zależności od tego, w jaki sposób będzie użytkowane narzędzie elektryczne, rzeczywiste wartości wibracji mogą odbiegać od podanych.

Należy podjąć działania w celu ochrony przed obciążeniami wywołanymi przez wibracje. Należy przy tym uwzględnić cały czas trwania pracy, a więc także momenty, w których narzędzie elektryczne pracuje bez obciążenia lub jest wyłączone.

Właściwe działania obejmują między innymi regularną konserwację i utrzymywanie narzędzia oraz nasadek do narzędzia w dobrym stanie technicznym, utrzymywanie dłoni w stanie rozgrzanym, regularne przerwy oraz dobre zaplanowanie przebiegu pracy.

**OSTRZEŻENIE!**

Należy nosić środki ochrony słuchu, aby zapobiec uszkodzeniu słuchu.

**UWAGA!**

Należy przeczytać wszystkie wskazówki dotyczące bezpieczeństwa i pozostałe instrukcje.

Następstwem nieprzestrzegania wskazówek dotyczących bezpieczeństwa i innych instrukcji może być porażenie prądem elektrycznym, pożar i/lub poważne obrażenia ciała.

**UWAGA!**

Wszystkie wskazówki dotyczące bezpieczeństwa i inne instrukcje należy przechowywać w razie potrzeby skorzystania z nich w przyszłości.

Użyte we wskazówkach dotyczących bezpieczeństwa pojęcie „narzędzie elektryczne” odnosi się do narzędzi elektrycznych zasilanych z sieci elektrycznej (z sieciowym przewodem zasilającym) oraz narzędzi elektrycznych zasilanych akumulatorowo (bez sieciowego przewodu zasilającego).

**UWAGA!**

Używać tylko urządzenia w nienagannym stanie technicznym.

Przed każdym użyciem należy skontrolować urządzenie, przewód i wtyczkę pod kątem ewentualnych uszkodzeń. Uszkodzone elementy należy naprawić lub wymienić w specjalistycznym warsztacie.

**UWAGA!****Niebezpieczeństwo zranienia**

Nie wolno dezaktywować urządzeń ochronnych i zabezpieczających.

**UWAGA!****Zagrożenie ze strony prądu elektrycznego**

Jeżeli przewód zasilający został uszkodzony lub przecięty, należy natychmiast odłączyć wtyczkę od sieci zasilającej.

**WSKAZÓWKI DOTYCZĄCE
BEZPIECZEŃSTWA****Bezpieczeństwo na stanowisku pracy**

- **Stanowisko pracy należy utrzymywać w czystości i zapewnić jego dobre oświetlenie. Nieporządek lub niedostateczne oświetlenie stanowiska pracy mogą doprowadzić do wypadku.**
- **Narzędzia elektrycznego nie wolno używać w obszarze zagrożonym wybuchem, w którym znajdują się palne ciecze, gazy lub pyły. Narzędzia elektryczne podczas pracy wytwarzają iskry, które mogą doprowadzić do zapłonu pyłów lub oparów.**

- **Podczas pracy narzędzia elektrycznego należy trzymać dzieci i inne osoby z dala od niego. W przypadku odwrócenia uwagi można stracić kontrolę nad urządzeniem.**

Bezpieczeństwo elektryczne

- **Wtyczka przyłączeniowa narzędzia elektrycznego musi pasować do gniazdka wtykowego. W żadnym wypadku nie wolno modyfikować wtyczki. Nie wolno używać żadnych adapterów wtyczki w przypadku narzędzi elektrycznych z uzziemieniem ochronnym. Niezmodyfikowana wtyczka oraz odpowiednie gniazdko wtykowe zmniejszają ryzyko porażenia prądem elektrycznym.**
- **Należy unikać kontaktu części ciała z uzziemionymi powierzchniami, jak rury, grzejniki, kuchenki i lodówki. Istnieje zwiększone ryzyko porażenia prądem elektrycznym, kiedy ciało jest uzziemione.**
- **Chronić narzędzia elektryczne przed deszczem lub wilgocią. Wniknięcie wody do wnętrza narzędzia elektrycznego zwiększa ryzyko porażenia prądem elektrycznym.**
- **Nie używać przewodu niezgodnie z jego przeznaczeniem do przenoszenia lub zawieszania urządzenia elektrycznego lub do wyciągnięcia wtyczki z gniazdka wtykowego. Chronić przewód przed działaniem wysokich temperatur, oleju, ostrych krawędzi lub ruchomych elementów urządzenia. Uszkodzony lub splątany przewód zwiększa ryzyko porażenia prądem elektrycznym.**

Bezpieczeństwo osób

- **Podczas pracy z narzędziem elektrycznym należy zachować ostrożność, zwracać uwagę na to, co się robi i postępować rozsądnie. Nie używać narzędzia elektrycznego, kiedy jest się zmęczonym, pod wpływem narkotyków, alkoholu lub leków. Chwila nieuwagi podczas używania narzędzia elektrycznego może spowodować naprawdę poważne obrażenia.**
- **Należy nosić odpowiednią odzież. Nie należy nosić luźnej odzieży ani biżuterii. Chronić włosy, odzież i rękawice przed zetknięciem z ruchomymi elementami urządzenia. Luźna odzież, biżuteria lub długie włosy mogą zostać pochwycone przez ruchome elementy urządzenia.**

- **Należy nosić osobiste wyposażenie ochronne i zawsze okulary ochronne.** *Noszenie osobistego wyposażenia ochronnego, jak maska przeciwpyłowa, antypoślizgowe obuwie ochronne, kask ochronny lub środki ochrony słuchu, w zależności od rodzaju i sposobu zastosowania narzędzia elektrycznego, zmniejsza ryzyko powstania obrażeń.*
- **Unikać niezamierzonego uruchomienia urządzenia.** *Przed podłączeniem urządzenia elektrycznego do zasilania, podniesieniem go i przenoszeniem należy upewnić się, że jest wyłączone. Jeżeli podczas przenoszenia narzędzia elektrycznego palce znajdują się na włączniku lub urządzenie jest włączone w momencie podłączania do zasilania, może to doprowadzić do wypadku.*
- **Przed włączeniem narzędzia elektrycznego usunąć narzędzia nastawcze lub klucze maszynowe.** *Narzędzie lub klucz znajdujące się na obracającym się elemencie urządzenia mogą być przyczyną obrażeń.*
- **Unikać nieprawidłowej postawy ciała.** *Dbać o zachowanie bezpiecznej postawy i zawsze utrzymywać równowagę. Dzięki temu można uzyskać lepszą kontrolę nad narzędziem elektrycznym w nieoczekiwanej sytuacji.*
- **Jeżeli zamontowane są urządzenia odpylające i zbierające, należy upewnić się, że są one podłączone i prawidłowo użytkowane.** *Użycie urządzenia odpylającego może zmniejszyć zagrożenia wywołane przez pył.*
- **Nie używane narzędzie elektryczne należy przechowywać z dala od dzieci.** *Nie pozwalać na pracę za pomocą urządzenia osobom, które nie są obeznane z jego obsługą lub nie przeczytały niniejszych instrukcji. Narzędzia elektryczne są niebezpieczne, jeżeli są obsługiwane przez osoby nieobeznane z ich obsługą.*
- **Narzędzie elektryczne należy utrzymywać w dobrym stanie technicznym.** *Należy kontrolować, czy ruchome części funkcjonują sprawnie i nie zacinają się, czy nie są pęknięte lub uszkodzone tak, że zakłóca to działanie narzędzia elektrycznego. Przed użyciem urządzenia należy zlecić naprawę uszkodzonych części. Wiele wypadków ma swoje źródło w nieprawidłowej konserwacji narzędzi elektrycznych.*
- **Narzędzia tnące należy utrzymywać w czystości i ostrości.** *Starannie pielęgnowane narzędzia tnące z ostrymi krawędziami tnącymi rzadziej się zakleszczają i są łatwiejsze w prowadzeniu.*
- **Narzędzia elektrycznego, akcesoriów, narzędzi użytkowych itp. należy używać z zastosowaniem się do podanych tu instrukcji.** *Należy przy tym uwzględnić warunki na stanowisku pracy oraz rodzaj wykonywanej czynności. Użycie narzędzi elektrycznych do innych celów, niż przewidziane może doprowadzić do niebezpiecznych sytuacji.*

Użytkowanie i obsługa narzędzia wyposażonego w akumulator

- **Nie przeciążać urządzenia.** *Do określonej pracy należy używać narzędzia elektrycznego, które jest do niej przeznaczone. Z użyciem odpowiedniego narzędzia elektrycznego pracuje się lepiej i bezpieczniej w podanym zakresie wydajności.*
- **Nie używać narzędzia elektrycznego z uszkodzonym włącznikiem.** *Urządzenie elektryczne, którego nie da się już włączyć lub wyłączyć jest niebezpieczne i musi być naprawione.*
- **Przed dokonaniem nastaw sprzętowych, wymianą akcesoriów lub odłożeniem urządzenia wyciągnąć wtyczkę z gniazdka wtykowego i/lub wyjąć akumulator.** *Takie działania zapobiegają niezamierzonemu uruchomieniu narzędzia elektrycznego.*
- **Akumulator należy ładować wyłącznie za pomocą ładowarki zalecanej przez producenta.** *W przypadku ładowarki przeznaczonej do ładowania określonych rodzajów akumulatorów, zastosowanie jej do innego rodzaju akumulatora powoduje powstanie zagrożenia pożarowego.*
- **Do narzędzi elektrycznych należy stosować tylko akumulatory przewidziane do pracy z danym narzędziem.** *Zastosowanie innych akumulatorów może prowadzić do powstania obrażeń ciała oraz zagrożenia pożarowego.*
- **Chronić nieużywany akumulator przed spinaczami biurowymi, monetami, kluczami, igłami, śrubami i innymi drobnymi przedmiotami metalowymi, które mogłyby spowodować zwarcie styków akumulatora.** *Zwarcie pomiędzy stykami akumulatora może wywołać oparzenia lub ogień.*

- W przypadku nieprawidłowego użytkownika może dojść do wycieku cieczy z akumulatora. Unikać kontaktu z tą cieczą. W razie przypadkowego kontaktu przemyci skażone miejsce wodą. W przypadku kontaktu cieczy z oczami należy dodatkowo zasięgnąć pomocy lekarskiej. *Płyn wyciekający z akumulatora może powodować podrażnienia skóry lub oparzenia.*

Serwis

- Naprawę narzędzia elektrycznego powierzać wyłącznie wykwalifikowanemu personelowi fachowemu i tylko z użyciem oryginalnych części zamiennych. *Należy przy tym zagwarantować, że zachowane zostanie bezpieczeństwo narzędzia elektrycznego.*

Wskazówki dotyczące bezpieczeństwa dla nożyc do żywopłotu

- Należy trzymać części ciała z dala od noża tnącego. Nigdy nie próbować usuwania ściętego lub przytrzymywania ciętego materiału, kiedy nóż jest w ruchu. Zakleszczony materiał ścięty usuwać tylko przy wyłączonym narzędziu. *Chwila nieuwagi podczas używania nożyc do żywopłotu może spowodować naprawdę poważne obrażenia.*
- Nożyce do żywopłotu należy przenosić za uchwyt przy zatrzymanym nożu. Podczas transportu lub przechowywania nożyce do żywopłotu zawsze nakładać osłonę noża. *Prawidłowe obchodzenie się z urządzeniem zmniejsza ryzyko powstania obrażeń ciała wywołanych przez nóż.*
- Narzędzie elektryczne należy trzymać za izolowane powierzchnie uchwytu, ponieważ pracujący nóż tnący może wejść w kontakt z ukrytymi przewodami zasilającymi. *Zetknięcie noża tnącego z przewodami znajdującymi się pod napięciem może spowodować, że metalowe części urządzenia również znajdą się pod napięciem, co może doprowadzić do porażenia prądem elektrycznym.*

Wskazówki dotyczące bezpieczeństwa dla akumulatora i ładowarki



PRZESTROGA!

Uwaga - niebezpieczeństwo pożaru i wybuchu

- Nie otwierać urządzenia. Występuje niebezpieczeństwo zwarcia.
- Nie wrzucać urządzenia do ognia.
- Chronić urządzenie przez wysoką temperaturą i bezpośrednim nasłonecznieniem.

Wskazówki dotyczące bezpieczeństwa obsługi

- Obsługiwać urządzenie zawsze obiema rękami.
- Nie zbliżać części ciała ani odzieży do narzędzia tnącego.
- Resztki przyciętej trawy usuwać tylko przy zatrzymanym silniku.
- W przypadku pozostawiania / transportu urządzenia:
 - Wyłączyć urządzenie
 - Wyjąć akumulator
 - Nałożyć osłonę noża
- Nigdy nie chwytać urządzenia za nóż tnący
- Urządzenie przenosić tylko trzymając za uchwyt.
- Przed rozpoczęciem pracy, stanowisko należy przeszkukać pod kątem ukrytych przedmiotów, takich jak np.: drucianego ogrodzenia, aby uniknąć obrażeń ciała.
- Urządzenie należy kontrolować w regularnych odstępach czasu pod kątem prawidłowego stanu technicznego.
- Nie stosować żadnych środków czyszczących ani rozpuszczalników. Wskutek tego urządzenie może ulec nienaprawialnemu uszkodzeniu.
- Po użyciu należy wyjąć akumulator i sprawdzić maszynę pod kątem ewentualnych uszkodzeń.
- Usuwanie zakłóceń elektrycznych zlecać wyłącznie autoryzowanym warsztatom fachowym.

**OSTRZEŻENIE!**

Zakupione narzędzie elektryczne podczas pracy emituje pole elektromagnetyczne. W pewnych okolicznościach pole to może zakłócać pracę aktywnych lub pasywnych implantów medycznych.

Aby zmniejszyć niebezpieczeństwo poważnych lub śmiertelnych skutków, zalecamy osobom posiadającym takie implanty konsultację z lekarzem oraz producentem implantu medycznego zanim zaczną używać narzędzia elektrycznego.

- Podczas pracy trzymać oba przełączniki naciśnięte.
- Z chwilą zwolnienia jednego z przełączników nożyce do żywopłotu wyłączą się.

WSKAZÓWKI DOTYCZĄCE PRACY

- Zawsze najpierw dokonać przycięcia po obu stronach żywopłotu, a na końcu na górze. W ten sposób ścinany materiał nie spadnie na jeszcze nieprzycięte obszary (5).
- Żywopłoty zawsze należy przycinać w kształt trapezu. Zapobiega to огоłocaniu dolnych gałęzi
- Resztki przyciętej trawy usuwać tylko przy zatrzymanym silniku.
- W przypadku pozostawiania / transportu urządzenia:
 - Wyłączyć urządzenie
 - Wyjąć akumulator
 - Nałożyć osłonę noża
- Po użyciu należy wyjąć akumulator i sprawdzić maszynę pod kątem ewentualnych uszkodzeń.

URUCHOMIENIE**UWAGA!**

Przed uruchomieniem należy zawsze dokonać oględzin.

**UWAGA!**

Nie stosować uszkodzonych akumulatorów. Niebezpieczeństwo pożaru

**PRZESTROGA!****Niebezpieczeństwo pożaru i wybuchu**

Ładowarka rozgrzewa się podczas procesu ładowania. Nie eksploatować ładowarki na podłożu łatwopalnym lub w łatwopalnym otoczeniu.

Naładować akumulator

Dodatkowe informacje dotyczące ładowania akumulatora przedstawiono w oddzielnej instrukcji akumulatora i ładowarki.

Montaż akumulatora w urządzeniu

- Nasunąć akumulator na prowadnicę, by gniazdo stykowe akumulatora znalazło się na stykach urządzenia (2).

Demontaż akumulatora

- Nacisnąć blokadę (6-1).
- Wyjąć akumulator z urządzenia.

OBSŁUGA**Uruchomienie nożyc do żywopłotu**

- Stanąc w bezpiecznej pozycji.
- Jedną dłonią chwycić przednią rękojeść, a następnie drugą ręką tylną rękojeść.
- Nacisnąć oba przełączniki na uchwytach (3-1, 3-2); następuje uruchomienie urządzenia.

KONSERWACJA I PIELĘGNACJA**UWAGA!**

Naprawy mogą przeprowadzać wyłącznie kompetentne zakłady naprawcze lub nasze punkty serwisowe AL-KO.

**UWAGA!**

Przed przystąpieniem do jakichkolwiek prac przy urządzeniu należy wyjąć akumulator.

**PRZESTROGA!****Niebezpieczeństwo zranienia**

Podczas wykonywania czynności konserwacyjnych i pielęgnacyjnych przy nożu tnącym należy zawsze nosić rękawice robocze.

- Po każdym użyciu należy oczyścić nóż tnący i obudowę, używając szczotki lub szmatki. Nie używać wody i/lub agresywnych środków czyszczących - niebezpieczeństwo korozji.
- Ostrza należy lekko naoliwić przy użyciu odpowiedniego oleju ochronnego.

3. Sprawdzić trwałość osadzenia wszystkich śrub.
4. Regularnie kontrolować nóż tnący. Udać się do punktu serwisowego firmy AL-KO w przypadku:
 - uszkodzenia noża tnącego
 - stępienia noża tnącego
 - nadmiernego zużycia

PRZECHOWYWANIE



Oslonę noża można umieścić na ścianie jako zamocowanie dla nożyc do żywopłotu (4).

Zwrócić uwagę na trwałe osadzenie śrub.

- Urządzenie i osprzęt należy czyścić po każdym użyciu.
- Przechowywać urządzenie tylko z nasuniętą osłoną noża.
- Urządzenie przechowywać w miejscu niedostępnym dla dzieci oraz osób postronnych.
- Urządzenie przechowywać w miejscu suchym, zabezpieczonym przed mrozem.

- Przed złożeniem urządzenia na przechowanie należy wyjąć z niego akumulator.

UTYLIZACJA



Nie utylizować zużytych urządzeń, baterii lub akumulatorów wraz z odpadami z gospodarstw domowych.

Opakowanie, urządzenie i akcesoria wykonano z materiałów nadających się do recyklingu i należy zapewnić ich odpowiednią utylizację.

- Akumulatory należy utylizować wyłącznie w stanie rozładowanym.
- Użytkownik zobowiązany jest do zwrotu baterii i akumulatorów. Baterie i akumulatory można zwracać nieodpłatnie w punktach sprzedaży.

Utylizację można przeprowadzić za pośrednictwem:

- handlu specjalistycznego
- punktów zbiórki odpadów oznaczonych znakiem CCR

POMOC W PRZYPADKU ZAKŁÓCEŃ

Zakłócenie	Możliwa przyczyna	Rozwiązanie
Urządzenie nie pracuje	Nastąpiło wyłączenie samoczynnego wyłącznika silnikowego Akumulator rozładowany Akumulator nie jest prawidłowo zamontowany	Odczekać, aż samoczynny wyłącznik silnikowy ponownie włączy urządzenie. Naładować akumulator Sprawdzić osadzenie akumulatora i w razie potrzeby zamocować go
Przerywana praca urządzenia	Uszkodzenie włącznika Błąd wewnętrzny	Skontaktować się z serwisem AL-KO
Urządzenie jest przeciążone	Mechanizm ochronny	Patrz rozdział Urządzenia zabezpieczające i ochronne.
Noże nagrzewają się	Brak smarowania Nóż stępiony Wyszczerbienie noża	Naoliwić lekko nóż Skontaktować się z serwisem AL-KO Skontaktować się z serwisem AL-KO
Wyraźny spadek czasu pracy akumulatora	Rozładować akumulator, ponieważ nie będzie używany przez dłuższy czas Żywotność akumulatora jest wyczerpana Brak smarowania Tępy lub uszkodzony nóż	Naładować akumulator Wymienić akumulator. Używać tylko oryginalnych akcesoriów producenta urządzenia. Naoliwić lekko nóż Skontaktować się z serwisem AL-KO
Nie można naładować akumulatora	Zabrudzony wtyk ładowarki lub gniazdo stykowe Uszkodzenie akumulatora lub ładowarki	Zamówić części zamienne zgodnie z kartą części zamiennych
Wibracje urządzenia	Błąd wewnętrzny	Skontaktować się z serwisem AL-KO



W przypadku zakłóceń, które nie zostały wyszczególnione w tej tabeli lub których użytkownik nie może usunąć samodzielnie, należy zwrócić się do właściwego oddziału naszego serwisu.

GWARANCJA

Ewentualne wady materiałowe lub produkcyjne w urządzeniu usuwamy przed upływem ustawowego okresu przedawnienia roszczeń z tytułu rękojmi za wady fizyczne, dokonując wedle naszego uznania naprawy lub wymiany produktu. Okres przedawnienia ustalany jest zgodnie z prawem obowiązującym w kraju, w którym produkt został zakupiony.

Gwarancja obowiązuje tylko w przypadku:

- przestrzegania niniejszej instrukcji obsługi
- prawidłowego postępowania
- używania oryginalnych części zamiennych

Gwarancja wygasa w przypadku:

- samodzielnych prób naprawy
- samodzielnych zmian technicznych
- zastosowania niezgodnie z przeznaczeniem

Gwarancja nie obejmuje:

- uszkodzeń lakieru spowodowanych zwykłym zużyciem
- części zużywających się, oznaczonych na wykazie części zamiennych ramką [xxx xxx (x)]
- silników spalinowych (w tym przypadku obowiązują oddzielne warunki gwarancji ustalone przez producenta)

Okres gwarancji rozpoczyna się od momentu nabycia przez pierwszego użytkownika końcowego. Decydujące znaczenie ma tutaj data dokumentu zakupu. Należy zwrócić się do dystrybutora lub najbliższego autoryzowanego punktu serwisowego, przedstawiając niniejszą deklarację gwarancyjną oraz dowód zakupu. Niniejsza deklaracja nie narusza ustawowych roszczeń nabywcy w stosunku do sprzedawcy z tytułu wad.

DEKLARACJA ZGODNOŚCI WE

Niniejszym oświadczamy, że produkt w wersji wprowadzonej przez nas do obrotu spełnia wymagania zharmonizowanych dyrektyw UE, standardów bezpieczeństwa UE oraz standardów specyficznych dla danego produktu.

Produkt

Akumulatorowe nożyce do żywopłotu

Typ

HT 36 Li

Producent

AL-KO Geräte GmbH
Ichenhauser Str. 14
D-89359 Kötz

Pełnomocnik

Andreas Hedrich
Ichenhauser Str. 14
D-89359 Kötz

Numer seryjny

G 2412415

Dyrektywy UE

2006/42/WE
2004/108/WE
2000/14/WE
2011/65/WE

Normy zharmonizowane

EN 60745-1
EN 60745-2-15
EN 55014-1
EN 55014-2
EN 61000-3-2
EN 61000-3-3
EN 62233

Poziom mocy akustycznej

EN ISO 3744

zmierzony / gwarantowany

84 / 87 dB(A)

Ocena zgodności

2000/14/WE załącznik VI

Kötz, 13.08.2014

Jednostka notyfikowana

TÜV Industrie Service GmbH
TÜV Süd Gruppe
Westendstraße 199
80686 MÜNCHEN
NIEMCY



Wolfgang Hergeth
Dyrektor zarządzający

ORIGINALIOS EKSPLOATACIJOS INSTRUKCIJOS VERTIMAS

Turinys

Apie šį vadovą.....	142
Gaminio aprašymas.....	142
Gaminio apžvalga.....	143
Saugos nurodymai.....	144
Paleidimas.....	146
Valdymas.....	146
Darbo instrukcijos.....	146
Techninė priežiūra.....	146
Sandėliavimas.....	147
Šalinimas.....	147
Pagalba atsiradus sutrikimams.....	148
Garantija.....	149
EB atitikties deklaracija.....	149

APIE ŠĮ VADOVĄ

- Prieš paleidimą perskaitykite šią dokumentaciją. Tai yra saugaus darbo ir sklandaus valdymo sąlyga.
- Laikykites šioje dokumentacijoje ir ant produkto pateikiamų saugos ir įspėjamųjų nuorodų.
- Ši dokumentacija yra nuolatinė aprašyto gaminio sudėtinė dalis ir per perleidimą turėtų būti kartu perduodama pirkėjui.

Sutartiniai ženklai



PRANEŠIMAS!

Tiksliai laikantis šių įspėjamųjų nuorodų, galima išvengti žalos asmenims ir (arba) turtui.



Specialios nuorodos dėl geresnio suprantamumo ir valdymo.

GAMINIO APRAŠYMAS

Naudojimas pagal paskirtį

Šios gyvatvorių žirkles yra skirtos karpyti gyvatvoretis, krūmus ir ūglius išimtinai asmeniniame ūkyje. Kitoks arba leistinas ribas viršijantis naudojimas yra laikomas naudojimu ne pagal paskirtį. Už dėl to atsiradusią žalą gamintojas neatsako.

Galimi netinkamo naudojimo būdai

- Draudžiama išmontuoti arba šuntuoti saugos įtaisus, pvz., priištant įjungimo mygtukus prie rankenų apkabų.
- Nenaudokite prietaiso per lietu.
- Nenaudokite prietaiso prie šlapių gyvatvorių ir krūmų.



PRANEŠIMAS!

Prietaisą draudžiama eksploatuoti komerciniais tikslais.

Saugos ir apsauginiai įtaisai



PRANEŠIMAS!

Pavojus susižaloti!

Draudžiama pasyvinti saugos ir apsauginius įtaisus.

Apsauga nuo perkrovos



PRANEŠIMAS!

Atlikdami bet kokius su peiliais susijusius darbus išimkite iš prietaiso akumuliatorių.

Prietaisas atpažįsta, kai peiliuose įstringa per storos šakos arba per kieti objektai, ir automatiškai išsijungia, kad būtų apsaugotas variklis.

1. Išimkite peiliuose įstrigusias medžiagas.
2. Palaukite maždaug 5 sekundes.
3. Vėl įjunkite prietaisą.

Rankų apsauga



PRANEŠIMAS!

Susižalojimo pavojus esant nesumontuotai rankų apsaugai!



Niekada nepaleiskite prietaiso be rankų apsaugos.

Valdymas dviem rankomis

Gyvatvorių žirkles galima aktyvinti tik abiem rankomis vienu metu.

Ant prietaiso esantys simboliai

	Dėmesio! Ypatingas atsargumas valdant.
	Prieš paleidami perskaitykite eksploatacijos instrukciją!

	Saugokite prietaisą nuo lietaus ir šlapumo
	Naudokite akių ir klausos organų apsaugos priemones.

GAMINIO APŽVALGA

Gaminio apžvalgoje (1) yra pateikiama prietaiso apžvalga.

1-1	Pjovimo peilis
1-2	Rankų apsauga
1-3	Priekinė rankenos apkaba su įjungimo mygtuku
1-4	Galinė rankenos apkaba su įjungimo mygtuku
1-5	Akumulatorius su fiksatoriumi*
1-6	Kroviklis su tinklo kištuku*
1-7	Peilių apsauga
1-8	Naudojimo instrukcija

* komplektacijoje nėra, užsk. nr. Akumulatorius 113280 / užsk. nr. Kroviklis 113281

TECHNINIAI DUOMENYS



Nurodytos vertės buvo nustatytos pagal standartizuotą bandymo metodą, ir jas galima naudoti tarpusavyje lyginant skirtingus elektrinius įrankius.

Be to, šios vertės tinka tam, kad galima būtų iš anksto įvertinti naudotoją veikiančias apkrovas, atsirandančias dėl vibracijų.



DĖMESIO!

Priklausomai nuo to, kaip yra naudojamas elektrinis įrankis, faktinės vibracijų vertės gali skirtis nuo nurodytųjų.

Imkitės priemonių, kad apsisaugotumėte nuo vibracinių apkrovų. Kartu atsivelti į visą darbo eigą, taigi, ir į laiko momentus, kai elektrinis įrankis veikia be apkrovos arba yra išjungtas.

Tinkamos priemonės, be kitų, apima reguliarią elektrinio įrankio ir jo priedėlių techninę priežiūrą, rankų laikymą šiltais, reguliarias pertraukas bei gerą darbo procesų planavimą.



DĖMESIO!

Naudokite klausos organų apsaugos priemones, kad išvengtumėte klausos organų pažeidimų.



PRANEŠIMAS!

Perskaitykite visas saugos nuorodas ir nurodymus.

Saugos nuorodų ir nurodymų nesilaikymo pasekmės gali būti elektros smūgis, gaisras ir/arba sunkūs sužalojimai.



PRANEŠIMAS!

Išsaugokite visas saugos nuorodas ir nurodymus ateičiai.

Saugos nuorodose vartojama sąvoka „elektrinis įrankis“ yra taikoma iš elektros tinklo maitinamiems elektriniams įrankiams (su tinklo kabeliu) ir akumuliatoriniams elektriniams įrankiams (be tinklo kabelio).



PRANEŠIMAS!

Naudokite tik neprikaištingos techninės būklės įrenginį!

Prieš kiekvieną naudojimą patikrinkite prietaisą, kabelį ir kištuką, ar nepažeisti; pažeistas dalis privaloma suremontuoti arba pakeisti specializuotose dirbtuvėse.



PRANEŠIMAS!

Pavojus susižaloti!

Draudžiama pasyvinti saugos ir apsauginius įtaisus.

**PRANEŠIMAS!****Pavojus dėl elektros srovės!**

Nedelsdami atjunkite kištuką nuo tinklo, jei laidas buvo pažeistas arba trūko!

SAUGOS NURODYMAI**Sauga darbo vietoje**

- Išlaikykite savo darbo zoną švarią ir gerai apšviestą. Dėl netvarkos arba neapšviestų darbo zonų gali kilti nelaimingų atsitikimų.
- Su elektriniu įrankiu nedirbkite potencialiai sprogojie aplinkoje, kurioje yra degių skysčių, dujų ar dulkių. Elektriniai įrankiai skelia kibirkštis, kurios gali uždegti dulkes ar garus.
- Naudodami elektrinį įrankį, neleiskite artingis vaikams ir kitiems asmenims. Nukreipdami savo dėmesį, galite nesukontroliuoti prietaiso.

Elektros sauga

- Elektrinio įrankio jungties kištukas privalo tikt kištukiniam lizdai. Kištuką draudžiama kaip nors keisti. Nenaudokite kištukų adapterių kartu su įžemintais elektriniais įrankiais. Nepakeisti kištukai ir tinkami kištukiniai lizdai sumažina elektros smūgio riziką.
- Venkite kūno kontakto su įžemintais paviršiais, tokiais kaip vamzdžių, šildytuvų, viryklių ir šaldytuvų. Kils didesnė elektros smūgio rizika, jei Jūsų kūnas bus įžemintas.
- Saugokite elektrinius įrankius nuo lietaus arba sušlapimo. Į elektrinį įrankį patekęs vanduo padidina elektros smūgio riziką.
- Kabelio nenaudokite ne pagal paskirtį, už jo nenešiotkite, nekabinkite elektrinio įrankio ir netraukite kištuko iš kištukinio lizdo. Saugokite kabelį nuo karščio, alyvos, aštrių briaunų ir judančių prietaiso dalių. Pažeisti arba susiraizgę kabeliai padidina elektros smūgio riziką.

Asmenų sauga

- Būkite atidūs, galvokite, ką darote, išmintingai imkitės darbo su elektriniu įrankiu. Nenaudokite elektrinio įrankio, jei esate pavargę arba paveikti narkotikų, alkoholio ar medikamentų. Neatidumo akimirka, naudojant elektrinį įrankį, gali turėti rimtų sužalojimų pasekmes.

- Dėvėkite tinkamus drabužius. Nedėvėkite plačių drabužių ir papuošalų. Saugokite plaukus, drabužius ir pirštines nuo besisukančių prietaiso dalių. *Laisvus drabužius, papuošalus bei ilgus plaukus gali įtraukti besisukančios dalys.*
- Naudokite asmens apsaugos priemones ir visada apsauginius akinius. *Asmens apsaugos priemonių, tokių kaip dulkių kaukė, neslidūs apsauginiai batai, apsauginis šalmas arba klausos organų apsaugos priemonės, naudojimas, priklausomai nuo elektrinio įrankio tipo ir naudojimo, sumažina sužalojimų riziką.*
- Išvenkite neplanuoto paleidimo. Prieš prijungdami prie elektros maitinimo tinklo, paimdami arba nešdami, įsitikinkite, kad elektrinis įrankis yra išjungtas. Jei, nešdami elektrinį įrankį, laikysite pirštą prie jungiklio, arba jei įjungtą prietaisą prijungsite prie elektros maitinimo tinklo, gali kilti nelaimingų atsitikimų.
- Prieš įjungdami elektrinį įrankį, pašalinkite nustatymo įrankius arba veržliarakščius. Įrankis arba raktas, esantis besisukančioje prietaiso dalyje, gali sukelti sužalojimus.
- Venkite nenormalios kūno laikysenos. Pasirūpinkite stabilia stovėseną ir visuomet išlaikykite pusiausvyrą. Tokiu būdu elektrinį įrankį galėsite geriau kontroliuoti netikėtose situacijose.
- Jei galima sumontuoti dulkių nusiurbimo ir surinkimo įrenginius, įsitikinkite, ar jie yra prijungti ir ar teisingai naudojami. Dulkių nusiurbimo įrenginio naudojimas gali sumažinti dulkių keliamus pavojus.

Elektrinio įrankio naudojimas ir elgesys su juo

- Neperkraukite prietaiso. Savo darbui naudokite tam skirtą elektrinį įrankį. Su tinkamu elektriniu įrankiu nurodytame našumo diapazone dirbsite geriau ir saugiau.
- Nenaudokite elektrinio įrankio, kurio jungiklis yra sugedęs. Elektrinis įrankis, kurio nebeįmanoma įjungti arba išjungti, yra pavojingas ir jį reikia taisyti.
- Prieš atlikdami prietaiso nustatymus, keisdami priedus arba padėdami prietaisą į šalį, ištraukite kištuką iš kištukinio lizdo ir/arba pašalinkite akumuliatorių. Ši atsargumo priemonė užkerta kelią neplanuotam elektrinio įrankio paleidimui.

- **Nenaudojamus elektrinius įrankius laikykite vaikams neprieinamoje vietoje. Neleiskite prietaiso naudoti asmenims, kurie nėra su juo susipažinę arba nėra perskaitę šių nurodymų. Elektriniai įrankiai yra pavojingi, kai juos naudoja nepatyrę asmenys.**
- **Kruopščiai prižiūrėkite elektrinius įrankius. Patikrinkite, ar judančios dalys veikia neprikaištingai ir nestringa, ar dalys nėra lūžę arba pažeistos, kas turėtų įtakos elektrinio įrankio veikimui. Paveskite pažeistas dalis prieš prietaiso naudojimą sutaisyti. Daug nelaimingų atsitikimų kyla dėl blogos elektrinių įrankių techninės priežiūros.**
- **Išlaikykite pjovimo įrankius aštrius ir švarius. Kruopščiai prižiūrimi pjovimo įrankiai su aštriomis pjovimo briaunomis mažiau stringa ir yra lengviau valdomi.**
- **Elektrinį įrankį, priedus, įstatomuosius įrankius ir t. t. naudokite pagal šiuos nurodymus. Taip pat atsižvelkite į darbo sąlygas ir atliktiną darbą. Elektrinių įrankių naudojimas kitais nei numatyti naudojimo atvejais gali sukelti pavojingas situacijas.**

Akumuliatorinio įrankio naudojimas ir elgesys su juo

- **Akumuliatorius kraukite tik tais krovikliais, kuriuos rekomenduoja gamintojas. Krovikliui, kuris yra tinkamas tam tikram akumuliatorių tipui, kyla gaisro pavojus, jei jis bus naudojamas su kitais akumuliatoriais.**
- **Elektriniuose įrankiuose naudokite tik jiems numatytus akumuliatorius. Kitų akumuliatorių naudojimas gali sukelti sužalojimus ir gaisro pavojų.**
- **Nenaudojamą akumuliatorių laikykite atokiau nuo sąvaržėlių, monetų, raktų, vienių, varžtų ar kitų mažų metalinių daiktų, kurie galėtų sukelti kontaktų šuntavimą. Trumpojo jungimo tarp akumuliatoriaus kontaktų pasekmės gali būti nudegimai arba gaisras.**
- **Naudojant neteisingai, iš akumuliatoriaus gali išsiliesti skystis. Venkite kontakto su skysčiu. Atsitiktinio kontakto atveju nuplaukite vandeniu. Jei skystis patektų į akis, papildomai kreipkitės medicininės pagalbos. Išsiliejęs akumuliatoriaus skystis gali sukelti odos dirginimus arba nudegimus.**

Ap tarnavimas

- **Dėl savo saugumo elektrinį įrankį leiskite taisyti tik kvalifikuotiems specialistams ir tik su originaliomis atsarginėmis dalimis. Tokiu būdu yra užtikrinama, kad bus išsaugota elektrinio įrankio sauga.**

Gyvatvorių žirklių saugos nuorodos

- **Laikykite visas kūno dalis atokiau nuo pjovimo peilio. Nebandykite, veikiant peiliui, šalinti pjovimo atliekas arba prilaikyti pjaunamą medžiagą. Įstrigusias pjovimo atliekas šalinkite tik esant išjungtam prietaisui. Neatidumo akimirka, naudojant gyvatvorių žirkles, gali turėti sunkių sužalojimų pasekmes.**
- **Gyvatvorių žirkles neškite už rankenos, kai peilis stovi. Transportuodami arba saugodami gyvatvorių žirkles, visuomet užmaukite peilių apsaugą. Kruopštus elgesys su prietaisu sumažina susižalojimo peiliu pavojų.**
- **Elektrinį įrankį laikykite už izoliuotų rankenos paviršių, nes pjovimo peilis gali susiliesti su paslėptomis elektros energijos tiekimo linijomis. Pjovimo peilio kontaktas su įtampa turinčia linija metalinėse prietaiso dalyse gali sudaryti įtampą ir sukelti elektros smūgį.**

Akumuliatoriaus ir kroviklio saugos nuorodos



DĖMESIO!

Dėmesio – gaisro ir sprogdimo pavojus!

- Neatidarinkite prietaiso. Kyla trumpojo jungimo pavojus.
- Nemeskite prietaiso į atvirą ugnį.
- Saugokite prietaisą nuo karščio ir tiesioginių saulės spindulių.

Valdymo saugos nuorodos

- Prietaisą visada valdykite abiem rankomis.
- Laikykite kūną ir drabužius atokiai nuo pjovimo įtaiso.
- Nupjautą žolę šalinkite tik tada, kai variklis stovi.
- Palikdami / transportuodami prietaisą:
 - Išjunkite prietaisą.
 - Pašalinkite akumuliatorių.
 - Uždėkite peilių apsaugą.
- Prietaiso niekada neimkite už pjovimo peilio.

- Prietaisą neškite tik už rankenos.
- Prieš darbą apieškokite pjaunamą gyvatvorę, ar nėra paslėptų objektų, kaip pvz. vielinių tvorų, kad išvengtumėte sužalojimų.
- Periodiškai tikrinkite, ar prietaisas yra tinkamos būklės.
- Nenaudokite valiklių arba tirpiklių. Jais prietaisą galima nepataisomai pažeisti.
- Po naudojimo pašalinkite akumuliatorių ir patikrinkite, ar mašina nepažeista.
- Elektros sutrikimus leiskite šalinti tik įgaliotoms specializuotoms dirbtuvėms.



DĖMESIO!

Šis elektrinis įrankis veikimo metu sukuria elektromagnetinį lauką. Šis laukas tam tikromis aplinkybėmis gali turėti įtakos aktyviems arba pasyviems mediciniškiems implantams.

Siekiant sumažinti rimtų arba mirtinų sužalojimų pavojų, rekomenduojame asmenims su medicininiais implantais, prieš valdant elektrinį įrankį, pasikonsultuoti su savo gydytoju ir medicininio implantu gamintoju.

PALEIDIMAS



PRANEŠIMAS!

Prieš paleidimą visada atlikite apžiūrą.



PRANEŠIMAS!

Nenaudokite pažeistų akumuliatorių. Gaisro pavojus!



DĖMESIO!

Gaisro ir sprogdimo pavojus!

Įkrovimo proceso metu kroviklis įšyla. Nenaudokite ant lengvai užsiliepsnojančio pagrindo arba degioje aplinkoje.

Akumulatoriaus įkrovimas

Daugiau informacijos apie akumulatoriaus įkrovimą galite rasti atskiroje įkrovimo įtaiso ir akumulatoriaus instrukcijoje.

Akumulatoriaus įstatymas

1. Užstumkite akumuliatorių ant kreipiamosios tiek, kad akumulatoriaus kontaktinis lizdas tvirtai užsimautų ant prietaiso kontaktinio kištuko (2).

Akumulatoriaus išėmimas

1. Paspauskite fiksatorių (6–1).
2. Išimkite iš prietaiso akumuliatorių.

VALDYMAS

Gyvatvorių žirklių paleidimas

1. Stabiliai atsistokite.
2. Viena ranka paimkite už priekinės rankenos, kita ranka – už galinės rankenos.
3. Paspauskite abu rankenų apkabų įjungimo mygtukus (3-1, 3-2); prietaisas pradeda veikti.
4. Darbo metu laikykite abu įjungimo mygtukus nuspauستus.
5. Atleidus kurį nors įjungimo mygtuką, gyvatvorių žirklys išjungia.

DARBO INSTRUKCIJOS

- Visada pirmiausia pjaukite abi gyvatvorės pušes, o po to viršutinę pusę. Taip į dar neapdorotas sritis negalės nukristi pjovimo atliekos (5).
- Gyvatvorės visada reiktų pjauti trapeciškai. Tai neleidžia nuplukti apatinėms šakoms.
- Nupjautą žolę šalinkite tik tada, kai variklis stovi.
- Palikdami / transportuodami prietaisą:
 - Išjunkite prietaisą.
 - Pašalinkite akumuliatorių.
 - Uždėkite peilių apsaugą.
- Po naudojimo pašalinkite akumuliatorių ir patikrinkite, ar mašina nepažeista.

TECHNINĖ PRIEŽIŪRA



PRANEŠIMAS!

Remonto darbus leidžiama atlikti tik kompetentingoms specializuotoms įmonėms arba AL-KO techninės priežiūros tarnyboms.



PRANEŠIMAS!

Prieš bet kokius darbus, atliekamus prie prietaiso, pašalinkite akumuliatorių.



DĖMESIO!

Pavojus susižaloti!

Per pjovimo peilio techninės priežiūros darbus visada mūvėkite darbo pirštines!

1. Po kiekvieno naudojimo valykite pjovimo peilį ir korpusą šepetėliu arba šluoste. Nenaudokite vandens ir (arba) agresyvių valiklių – korozijos pavojus!
2. Lengvai tepkite peilio siją tinkama apsaugine alyva.
3. Tikrinkite, ar visi varžtai tinkamai priveržti.
4. Reguliariai tikrinkite pjovimo peilį. Kreipkitės į AL-KO techninės priežiūros punktą:
 - sugedus pjovimo peiliui
 - atšipus pjovimo peiliui
 - esant per dideliame susidėvėjimui

SANDĖLIAVIMAS



Peilių apsaugą galima naudoti kaip laikiklį prietaisui ant sienos laikyti (4).

Užtikrinkite, kad varžtai būtų tinkamai priveržti!

- Prietaisą ir jo priedus valykite po kiekvieno naudojimo.
- Prietaisą sandėliuokite tik su užmauta peilių apsauga.

- Prietaisą laikykite vaikams ir pašaliniais asmenimis nepasiekiamoje vietoje.
- Prietaisą laikykite sausoje, nuo neigiamos temperatūros apsaugotoje vietoje.
- Prieš padėdami prietaisą į laikymo vietą išimkite akumuliatorių.

ŠALINIMAS



Nebenaudojamų įrenginių, baterijų ar akumuliatorių nešalinkite su buitine atliekomis!

Pakuotė, įrenginys ir priedai pagaminti iš perdirbamų medžiagų ir juos reikia atitinkamai šalinti.

- Šalinkite tik iškrautą akumuliatorių
- Naudotojas yra įpareigotas grąžinti baterijas ir akumuliatorius. Juos galima nemokamai atiduoti pardavimo vietose.

prieinamos šios utilizavimo galimybės:

 - atiduoti prekybininkams
 - atiduoti CCR ženklų pažymėtoje surinkimo vietoje

PAGALBA ATSIKIRADUS SUTRIKIMAMS

Sutrikimas	Galima priežastis	Sprendimas
Prietaisas neveikia	Išsijungė variklio apsauginė relė. Išsikrovė akumuliatorius. Akumuliatorius neužsifiksavo arba atsikabino	Palaukite, kol variklio apsauginė relė vėl įjungs prietaisą. Akumuliatoriaus įkrovimas Patikrinkite, ar akumuliatorius užsifiksavęs ir, jei reikia, užsifiksuokite
Prietaisas veikia su pertrūkiomis.	Sugedo įj./išj. jungiklis. Vidinis gedimas.	Kreipkitės į AL-KO techninės priežiūros punktą.
Prietaisas veikia per didelę apkrovą	Apsaugos mechanizmas	Žr. skyrių „Saugos ir apsauginiai įtaisai“
Įkaista peilis.	Tepimo trūkumas. Atšipęs peilis. Iššukėjęs peilis.	Lengvai sutepkite peilį. Kreipkitės į AL-KO techninės priežiūros punktą. Kreipkitės į AL-KO techninės priežiūros punktą.
Žymiai trumpėja akumuliatoriaus veikimo trukmė.	Išsikrovė akumuliatorius, nes ilgesnį laiką buvo nenaudojamas. Išnaudota akumuliatoriaus naudojimo trukmė. Tepimo trūkumas. Atšipęs arba apgadintas peilis.	Akumuliatoriaus įkrovimas Pakeiskite akumuliatorių. Naudo- kite tik originalius gamintojo priedus. Lengvai sutepkite peilį. Kreipkitės į AL-KO techninės priežiūros punktą.
Nepavyksta įkrauti akumuliatoriaus.	Užsiteršęs įkrovimo kištukas arba kontaktinis lizdas. Sugedo akumuliatorius arba kroviklis.	Užsisakykite atsargines dalis pagal atsarginių dalių kortelę.
Prietaisas vibruoja	Vidinis gedimas.	Kreipkitės į AL-KO techninės priežiūros punktą.



Esant sutrikimams, kurie nėra nurodyti šioje lentelėje arba kurių negalite pašalinti savarankiškai, kreipkitės į mūsų kompetentingą klientų aptarnavimo tarnybą.

GARANTIJA

Galimus prietaiso medžiagų ar gamybos defektus įstatymų numatytu pretenzijų dėl trūkumų reiškimo senaties termino laikotarpiu mes šaliname savo nuožiūra remonto arba keitimo būdu. Senaties terminas nustatomas kiekvienu konkrečiu atveju pagal šalies, kurioje prietaisas buvo įsigytas, teisę.

Mūsų garantinis įsipareigojimas galioja tik šiais at- Garantija nustoja galioti šiais atvejais: vežais:

- vadovaujamas šia naudojimo instrukcija;
- tinkamai naudojamas prietaisas;
- naudojamos originalios atsarginės dalys.
- bandoma savarankiškai remontuoti prietaisą;
- savarankiškai atliekami techniniai pakeitimai;
- prietaisas naudojamas ne pagal paskirtį.

Garantija netaikoma:

- dažų pažeidimams, atsiradusiems dėl normalaus dėvėjimosi
- susidėvinčioms dalims, kurios atsarginių dalių kortelėje pažymėtos rėmeliu [xxx xxx (x)];
- vidaus degimo varikliams (jiems taikomos atitinkamų variklių gamintojų garantinės nuostatos).

Garantinis laikotarpis prasideda nuo dienos, kurią prietaisą pirmą kartą įsigyja galutinis vartotojas. Lemiami yra pirkimo dokumente nurodyta data. Kreipkitės su šia garantijos deklaracija ir originaliu pirkimo dokumentu į savo pardavėją arba artimiausią įgaliotą klientų aptarnavimo skyrių. Ši deklaracija nedaro įtakos įstatymais pagrįstoms pirkėjo pretenzijoms, kurias jis gali pareikšti pardavėjui.

EB ATITIKTIES DEKLARACIJA

Patvirtiname, kad šis į rinką išleisto modelio gaminys atitinka ES direktyvų darniųjų standartų reikalavimus, ES saugos standartus ir konkretaus gaminio standartus.

Gaminys	Gamintojas	Įgaliotasis atstovas
Akumuliatorinės gyvatvorių žirkklės	AL-KO Geräte GmbH	Andreas Hedrich
Modelis	Ichenhauser Str. 14	Ichenhauser Str. 14
HT 36 Li	D-89359 Kötz	D-89359 Kötz
Serijos numeris	ES direktyvos	Darnieji standartai
G 2412415	2006/42/EB	EN 60745-1
	2004/108/EB	EN 60745-2-15
Garso galios lygis	2000/14/EB	EN 55014-1
EN ISO 3744	2011/65/EB	EN 55014-2
išmatuotas / garantuojamas		EN 61000-3-2
84 / 87 dB(A)		EN 61000-3-3
		EN 62233
	Atitikties vertinimas	Kötz, 2014.08.13
Notifikuotoji įstaiga	2000/14/EB VI priedas	
TÜV Industrie Service GmbH		Wolfgang Hergeth
TÜV Süd Gruppe		Generalinis direktorius
Westendstraße 199		
80686 MUENCHEN		
DEUTSCHLAND		

ORĪGINĀLĀS LIETOŠANAS INSTRUkcIJAS TULKOJUMS

Saturs

Par šo rokasgrāmatu.....	151
Izstrādājuma apraksts.....	151
Izstrādājuma pārskats.....	152
Drošības norādījumi.....	153
Ekspluatācijas sākšana.....	155
Vadība.....	155
Darba norādījumi.....	155
Tehniskā apkope un tīrīšana.....	155
Uzglabāšana.....	156
Utilizācija.....	156
Palīdzība traucējumu gadījumā.....	157
Garantija.....	158
EK atbilstības deklarācija.....	158

PAR ŠO ROKASGRĀMATU

- Pirms lietošanas sākuma izlasiet šo dokumentāciju. Tas ir priekšnoteikums drošam darbam un rīcībai bez traucējumiem.
- Ievērojiet drošības norādījumus un brīdinājumus, kas sniegti šajā dokumentācijā un izvietoti uz izstrādājuma.
- Šī dokumentācija ir aprakstītā izstrādājuma neatņemama sastāvdaļa un pārdodot kopā ar izstrādājumu jānodod pircējam.

Zīmju skaidrojums



UZMANĪBU!

Šo brīdinājuma norādījumu precīza ievērošana var pasargāt no traumu gūšanas un/vai materiālajiem zaudējumiem.



Īpaši norādījumi labākai izpratnei un rīcībai.

IZSTRĀDĀJUMA APRAKSTS

Paredzētais lietojums

Dzīvzoga šķēres ir paredzētas tikai un vienīgi dzīvzogu, krūmu un krūmiem līdzīgu koku apgriešanai privātā teritorijā.

Citāds pielietojums, kas neatbilst šim mērķim, ir uzskatāms par noteikumiem neatbilstošu. Ražo-

tājs neuzņemas atbildību par šādā gadījumā izraisītiem zaudējumiem.

Iespējama nepareiza izmantošana

- Drošības ierīces nedrīkst noņemt vai bloķēt, piemēram, fiksējot ieslēgšanas pogas uz skavas.
- Neizmantojiet iekārtu lietūs laikā.
- Ar iekārtu nedrīkst apgriezt slapjus dzīvzogus un krūmus.



UZMANĪBU!

Iekārta nav paredzēta komerciālai izmantošanai.

Drošības un aizsardzības ierīces



UZMANĪBU!

Ievainojumu risks!

Drošības un aizsardzības ierīces nedrīkst atslēgt.

Pārslodzes aizsardzība



UZMANĪBU!

Pirms jebkādu darbu veikšanas ar asmeni, izņemiet iekārtas akumulatoru.

Ja asmens pārāk bieža griežamā materiāla vai spēcīgas pretestības rezultātā tiek bloķēts, iekārta to atpazīst un automātiski izslēdzas, lai taupītu motoru.

1. Atbrīvojiet asmeni no ierautajiem materiāliem.
2. Nogaidiet apmēram 5 sekundes.
3. Atkārtoti ieslēdziet iekārtu.

Roku aizsargs



UZMANĪBU!

Ja netiks uzstādīts roku aizsargs, pastāv iespēja savainoties!



Iekārtu nedrīkst lietot bez roku aizsarga.

Lietošana ar divām rokām

Dzīvzoga šķēres var darbināt tikai ar divām rokām vienlaicīgi.

Simboli uz iekārtas

	Uzmanību! Ievērojiet īpašu piesardzību lietošanas laikā.
	Pirms ekspluatācijas sākšanas izlasiet ekspluatācijas instrukcijas!

	Sargājiet iekārtu no lietus un mitruma iedarbības
	Lietojiet acu un ausu aizsargus.

IZSTRĀDĀJUMA PĀRSKATS

Pārskatā par izstrādājumu (1) tiek sniegts Tss pārskats par iekārtu.

1-1	Griezējasmens
1-2	Roku aizsargs
1-3	Priekšējā skava ar ieslēgšanas pogu
1-4	Aizmuģurējā skava ar ieslēgšanas pogu
1-5	Akumulators ar fiksatoru*
1-6	Lādētājs ar tīkla kontaktdakšu*
1-7	Asmeņa aizsargs
1-8	Lietošanas pamācība

* neietilpst piegādes komplektā, pasūtījuma numurs Akumulators 113280 / Pasūtījuma numurs Lādētājs 113281

TEHNISKIE DATI



Norādītās vērtības tika noteiktas pēc standartizētām pārbaudes metodēm un tās var izmantot dažādu elektrisko darbarīku salīdzināšanai.

Bez tam šīs vērtības var izmantot, lai iepriekš novērtētu slodzi, kurai lietotājs tiek pakļauts vibrāciju dēļ.



BRĪDINĀJUMS!

Faktiskās vibrācijas vērtības var atšķirties no norādītām vērtībām atkarībā no elektriskā darbarīka lietojuma.

Veiciet pasākumus, lai pasargātos no vibrāciju slodzes. Ņemiet vērā visu darba procesu, tostarp brīžus, kad elektriskais darbarīks strādā tukšgaitā vai ir izslēgts. Šie pasākumi, citu starpā ietver arī elektriskā darbarīka un tā sastāvdaļu regulāro apkopi un kopšanu, roku siltuma saglabāšanu, regulārus pārtraukumus, kā arī labu darba procesu plānošanu.



BRĪDINĀJUMS!

Dzirdes apsardzības līdzekļi var pasargāt no dzirdes traucējumu attīstības.



UZMANĪBU!

Izlasiet visus drošības tehnikas norādījumus un instrukcijas.

Drošības tehnikas norādījumu un instrukciju neievērošana var novest pie elektriskā trieciena, ugunsgrēka un/vai nopietniem miesas bojājumiem.



UZMANĪBU!

Saglabājiet visus drošības tehnikas norādījumus un instrukcijas, lai tos varētu izmantot arī nākotnē.

Drošības tehnikas norādījumos lietojamais apzīmējums „Elektroinstruments” attiecas gan uz elektroinstrumentiem, kas darbojas no tīkla (ar tīkla kabeli), gan uz elektroinstrumentiem, kas darbojas no akumulatora (bez tīkla kabeļa).



UZMANĪBU!

Iekārtu drīkst lietot tikai, ja tā ir tehniskā kārtībā!

Pirms katras lietošanas pārbaudiet, vai nav bojāta pati iekārta, kabelis un kontaktdakša; bojātas daļas jāizremontē vai jānomaina specializētā darbnīcā.



UZMANĪBU!

Ievainojumu risks!

Drošības un aizsardzības ierīces nedrīkst atslēgt.

**UZMANĪBU!****Elektriskā trieciena draudi!**

Ja tika bojāts vai atvienots vads, uzreiz izņemiet kontaktdakšu no rozetes!

DROŠĪBAS NORĀDĪJUMI**Drošība darba vietā**

- **Darba vietai ir jābūt tīrai un labi apgaismotai.** *Nekārtība vai slikts apgaismojums darba vietā var novest pie nelaimes gadījumiem.*
- **Ar iekārtu nedrīkst strādāt sprādzienne- drošās vietās, kur atrodas viegli aizded- zināmi šķidrumi, gāzes vai putekļi.** *Elektro- instrumentu darbības laikā veidojas dzirkste- les, kas var aizdedzināt putekļus vai tvaikus.*
- **Elektroinstrumenta lietošanas laikā ne- pielaidiet klāt bērņus un citas personas.** *Ja uzmanība ir izkliedēta, var zaudēt kontroli pār iekārtu.*

Elektriskā drošība

- **Elektroinstrumenta kontaktdakšai ir jābūt ievietotai atbilstošā rozetē.** *Kontaktdakšu nedrīkst modificēt.* Ja elektroinstrumenti ir iezemēti, nedrīkst lietot kontaktdakšas adapterus. *Nemodificētas kontaktdakšas un atbilstošas rozetes samazina elektriskā trieciena risku.*
- **Nepieskarieties iezemētām cauruļu, apku- res iekārtu, pavārdū un ledusskapju virs- mām.** *Ja jūsu ķermenis ir iezemēts, pastāv paaugstināts elektriskā trieciena risks.*
- **Nepakļaujiet elektroinstrumentus lietus vai mitruma iedarbībai.** *Ūdens iekļūšana elektroinstrumentā paaugstina elektriskā trieciena rašanās risku.*
- **Lietojiet kabeļus tikai tiem nolūkiem, ku- riem tas ir paredzēts; nenesiet elektroin- strumentu, turot to aiz kabeļa, nepakari- niet to uz kabeļa un nevelciet kabeļi, lai izņemtu kontaktdakšu no rozetes.** *Turiet kabeļus tālāk no karstuma avotiem, eļļas, asām malām vai iekārtas kustīgām daļām.* *Bojātie vai sapinušies kabeļi paaugstina elek- triskā trieciena risku.*

Personīga drošība

- **Strādājot ar elektroinstrumentu, uzmanīgi sekojiet tam un saprotiet to, ko darāt.** *Nelietojiet elektroinstrumentus, ja esat noguris, narkotisko vielu, alkohola reibumā vai zāļu ietekmē.* *Pat īss neuzmanības brīdis elektroinstrumenta lietošanas laikā var no- vest pie nopietnām traumām.*
- **Valkājiet piemērotu apģērbu.** *Nevalkājiet platu apģērbu vai rotaslietas. Turiet ma- tus, apģērbu un cimdus tālāk no kustīgām daļām.* *Valģīgs apģērbs, rotaslietas vai gari mati var iekerties kustīgajās daļās.*
- **Valkājiet personiskās aizsardzības līd- zekļus un obligāti valkājiet aizsargbril- les.** *Personiskās aizsardzības līdzekļu, pie- mēram, putekļu masku, zābaku ar neslidošu pēdu, aizsargķiveres vai dzirdes aizsardzības līdzekļu, lietošana, atkarībā no elektroinstru- menta veida un lietošanas veida samazina traumu gūšanas risku.*
- **Izvairieties no nejaušas ieslēgšanas.** *Pirms pieslēgt elektroinstrumentu elektrī- bas avotam, ņemt vai nest, pārliecinie- ties, ka tas ir izslēgts.* *Elektroinstrumenta nešana vai pieslēgšana elektrotīklam, turot pirkstu uz ieslēgšanas slēdža, var novest pie nelaimes gadījumiem.*
- **Pirms elektroinstrumenta ieslēgšanas no- vāciet iestatīšanas instrumentus un uz- griežņu atslēgas.** *Instrumentu vai atslēgu iekļūšana elektroinstrumenta kustīgās daļās var rādīt bojājumus.*
- **Izvairieties no ķermenim neraksturīgas stājas.** *Parūpējieties par to, lai vienmēr stāvētu droši un saglabātu līdzsvaru.* *Šādi būs vieglāk saglabāt kontroli pār elektroin- strumentu negaidītās situācijās.*
- **Ja ir paredzēta putekļu atsūkšanas un no- turēšanas ierīču lietošana, pārliecinieties, ka tās ir pievienotas un tiek pareizi lieto- tas.** *Putekļu atsūkšanas ierīču lietošana var mazināt putekļu radītos draudus.*

Elektroinstrumenta lietošana

- **Nepārslogojiet iekārtu.** *Lietojiet darbam piemērotu elektroinstrumentu. Ar pie- mērotu elektroinstrumentu ir labāk un drošāk strādāt tam paredzētajā darba vidē.*
- **Nelietojiet elektroinstrumentu, ja ir bojāts tā slēdzis.** *Elektroinstrumenti, kuru nevar ieslēgt vai izslēgt, ir bīstami un tas ir jāre- montē.*

- Pirms iekārtas uzstādīšanas, detaļu nomaiņas vai iekārtas uzglabāšanas izņemiet kontaktdakšu no rozetes vai izņemiet akumulatoru. Šāds piesardzības pasākums neļaus nejauši ieslēgt iekārtu.
- Glabājiet elektroinstrumentus bērniem nepieejamā vietā. Neļaujiet lietot iekārtu personām, kuras nezin, kā to lietot vai nav izlasījušas šos norādījumus. Elektroinstrumenti var būt bīstami, ja tos lieto nepieredzējušās personas.
- Rūpējieties par elektroinstrumentu. Kontrolējiet, lai kustīgas daļas nevainojami funkcionētu un nebūtu iesprūdušas, salauztas vai bojātas tādā veidā, ka elektroinstrumenta funkcionalitāte tiek samazināta. Pirms iekārtas lietošanas bojātas daļas ir jāizremontē. Daudzi nelaimes gadījumi notiek, lietojot slikti koptus elektroinstrumentus.
- Griezējinstrumentiem ir jābūt asiem un tīriem. Kārtīgi kopti griezējinstrumenti ar asām griežamām maļam retāk iesprūst un ar tiem ir vieglāk strādāt.
- Izmantojiet elektroinstrumentu, piederumus, pievienojamos uzgaļus utt. atbilstoši norādījumiem. Nēmiēt vērā darba apstākļus un veicamā darba specifikā. Elektroinstrumentu lietošana instrukcijās neparedzētiem nolūkiem var novest pie bīstamām situācijām.

Instrumenta ar akumulatoru lietošana

- Uzlādējiet akumulatorus, izmantojot tikai ražotāja ieteiktos lādētājus. Konkrēta veida akumulatoriem paredzēto lādētāju lietošana citu akumulatoru uzlādei var rādīt ugunsgrēka draudus.
- Elektroinstrumentā drīkst izmantot tikai tam paredzētos akumulatorus. Citu akumulatoru lietošana var rādīt bojājumus vai ugunsgrēka draudus.
- Neuzglabājiet uz doto brīdi neizmantotu akumulatoru kopā ar saspraudēm, monētām, atslēgām, naglām, skrūvēm vai citiem sīkiem metāliskiem priekšmetiem, kuri var izveidot īssavienojumu starp akumulatora kontaktiem. Īssavienojums akumulatora kontaktos var izraisīt uzliesmojumu vai ugunsgrēku.

- Nepareizas lietošanas gadījumā no akumulatora var iztectēt šķidrums. Izvairieties no kontakta ar šķidrumu. Ja nejauši tam pieskaraties, noskalojiet ar ūdeni. Ja šķidrums iekļūst acīs, griezieties pēc medicīniskās palīdzības. Iztecējis akumulatora šķidrums var uzliesmot vai radīt ādas kairinājumu.

Serviss

- Jūsu drošībai elektroinstrumentu drīkst remontēt tikai kvalificēts speciālists, izmantojot oriģinālās rezerves daļas. Ar šo tiek nodrošināta elektroinstrumenta drošība.

Drošības tehnikas norādījumi dzīvzoga šķērēm

- Turiet ķermeņa daļās tālāk no asmens. Nemēģiniet noņemt apgriezamos zarus, kad darbojas asmens, un neturiet zarus, kurus griežat. Izņemiet iesprūdušos zarus tikai, kad iekārta ir izslēgta. Pat īss neuzmanības brīdis dzīvzoga šķēru lietošanas laikā var novest pie nopietnām traumām.
- Dzīvzoga šķēres drīkst pārnest, turot aiz roktura, kad asmens ir apstājies. Dzīvzoga šķēru transportēšanas vai uzglabāšanas laikā ir jāuzvelk asmeņa aizsargs. Ja iekārta lieto piesardzīgi, tiek mazināti savainošanas ar asmeni draudi.
- Turiet elektroinstrumentu aiz izolēta roktura, jo asmens var saskarties ar slēptām elektriskām līnijām. Ja asmens saskaras ar līniju zem sprieguma, iekārtas metāliskās daļas var atrasties zem sprieguma, kas var novest pie elektriskā trieciena.

Drošības norādījumi akumulatoram un lādētājam



PIESARDZĪBA!

Uzmanību! Ugunsgrēka un sprādziena draudi!

- Neatveriet iekārtu. Pastāv īssavienojuma draudi.
- Nemetiet iekārtu atklātā ugunī.
- Sargājiet iekārtu no karstuma un tiešiem saules stariem.

Drošības tehnikas norādījumi ekspluatācijas laikā

- Iekārtu vienmēr turiet satvertu ar abām rokām.
- Ķermeni un apģērbu vienmēr turiet drošā attālumā no griezēj mehānisma.

- Nopļauto zāli jāizņem, iekārtai atrodoties vertikālā pozīcijā.
- Kad iekārtu atstāj glabāšanā/transportē:
 - izslēdziet iekārtu;
 - izņemiet akumulatoru;
 - uzlieciet asmeņa aizsargu.
- Neturiet iekārtu aiz asmens
- Turiet iekārtu tikai aiz roktura.
- Lai izvairītos no bojājumiem, pirms darba uzsākšanas apskatiet dzīvzogu, lai pārliecinātos, ka tajā nav slēpto objektu, piemēram: stieplu žoga, kas var radīt savainojumus.
- Regulāri pārbaudiet vai iekārta ir darba kārtībā.
- Nelietojiet tīrīšanas līdzekļus un šķidrīnātājus. Tie var neatgriezeniski bojāt iekārtu.
- Pēc lietošanas izņemiet akumulatoru un pārbaudiet vai iekārta nav bojāta.
- Elektriskos bojājumus drīkst novērst tikai kvalificēti speciālisti.



BĪDINĀJUMS!

Šī elektroinstrumenta darba laikā tam apkārt veidojas elektromagnētiskais lauks. Noteiktos apstākļos šis lauks var kaitēt aktīvo vai pasīvo medicīnisko implantu darbībai.

Lai samazinātu nopietnu vai nāvējošu traumu gūšanas iespējamību, personām, kuriem ir medicīniskie implantī, pirms elektroinstrumenta lietošanas iesakām konsultēties ar ārstu vai medicīniskā implanta ražotāju.

EKSPLOATĀCIJAS SĀKŠANA



UZMANĪBU!

Pirms ekspluatācijas sākšanas vienmēr veiciet vizuālu iekārtas pārbaudi.



UZMANĪBU!

Nelietojiet bojātus akumulatorus. Ugunsgrēka draudi!



PIESARDZĪBA!

Ugunsgrēka un sprādziena draudi!

Uzlādes laikā lādētājs uzsildās. Neplaujiet uz ugunsnedrošām virsmām un ugunsnedrošās vietās.

Akumulatora uzlāde

Sīkāka informācija par akumulatora uzlādēšanu ir sniegta akumulatora un uzlādes ierīces atsevišķajās instrukcijās.

Akumulatora ievietošana

1. Akumulatoru bīda pa vadītli līdz brīdim, kad kontaktligzda uz akumulatora ir precīzi savietota ar iekārtas kontaktspraudni (2).

Akumulatora izņemšana

1. Nospiediet fiksatoru (6-1).
2. Izņemiet akumulatoru no iekārtas.

VADĪBA

Darba sākšana ar dzīvzoga šķērēm

1. Ieņemiet drošu pozīciju.
2. Satveriet priekšējo rokturi ar vienu roku un aizmugurējo rokturi ar otru roku.
3. Nospiediet abas ieslēgšanas pogas uz skavas (3-1, 3-2), lai ieslēgtu iekārtu.
4. Darba laikā turiet abas ieslēgšanas pogas nospiešanas.
5. Līdzko atlaidīsiet vienu no ieslēgšanas pogām, dzīvzoga šķēres izslēgsies.

DARBA NORĀDĪJUMI

- Vienmēr vispirms apgrieziet abus dzīvzoga sānus un tikai tad augšpusi. Šādi apgrieztie zari nenokritīs neapstrādātajās vietās (5).
- Vienmēr apgrieziet dzīvzogus trapeces veidā. Šādi tiek novērsta apakšējo zaru atkailināšana.
- Nopļauto zāli jāizņem, iekārtai atrodoties vertikālā pozīcijā.
- Kad iekārtu atstāj glabāšanā/transportē:
 - izslēdziet iekārtu;
 - izņemiet akumulatoru;
 - uzlieciet asmeņa aizsargu.
- Pēc lietošanas izņemiet akumulatoru un pārbaudiet vai iekārta nav bojāta.

TEHNISKĀ APKOPE UN TĪRĪŠANA



UZMANĪBU!

Remontdarbus drīkst veikt tikai kompetentos specializētajos uzņēmumos vai mūsu AL-KO servisa centros.

**UZMANĪBU!**

Kad darbs ar iekārtu ir pabeigts, izņemiet akumulatoru no iekārtas.

**PIESARDZĪBA!****Ievainojumu risks!**

Veicot asmens apkalpošanas vai apko-
pes darbus, vienmēr valkājiet cimdus!

1. Tīriet asmeni un korpusu ar birsti vai drānu pēc katras lietošanas. Nelietojiet ūdeni un/ vai agresīvus tīrīšanas līdzekļus – korozijas draudi!
2. Viegli ieeļļojiet asmeni ar piemērotu aizsardzības eļļu.
3. Pārbaudiet, vai visas skrūves ir cieši pievilk-
tas.
4. Regulāri pārbaudiet griezējasmēni. Apmeklējiet AL-KO servisa centru šādos gadījumos:
 - bojāts griezējasmēns;
 - notrulināts griezējasmēns;
 - pārmērīgs nodilums.

UZGLABĀŠANA

Asmeņa aizsargs var kalpot arī kā pie si-
enas uzkarināms stiprinājums dzīvzoga
šķērēm (4).

Pārliecinieties, ka skrūves ir cieši pievilk-
tas!

- Tīriet iekārtu un tās sastāvdaļas pēc katras lietošanas.
- Iekārta ir jāuzglabā tikai ar uzvilktu asmeņa aizsargu.
- Glabājiet iekārtu bērniem un nepiederošām personām nepieejamā vietā.
- Glabājiet iekārtu sausā, no sala aizsargātā vietā.
- Izņemiet akumulatoru pirms iekārtas uzglabāšanas.

UTILIZĀCIJA

**Nolietotas iekārtas, baterijas vai aku-
mulatorus nedrīkst utilizēt kopā ar
saimniecības atkritumiem!**

Iekārta, tās iepakojums un piederumi ir izgatavoti no otrreiz pārstrādājamiem izej-
materiāliem un tādēļ ir atbilstoši jāutilizē.

- Utilizēt drīkst tikai pilnībā izlādētus akumula-
torus
 - Lietotājam ir pienākums atgriezt atpakaļ iz-
lietotas baterijas un akumulatorus. Tos var
nodot bez maksas tirdzniecības vietās.
- Pastāv šādas utilizācijas iespējas:
- specializētās tirdzniecības vietās;
 - savākšanas punktos ar CCR ap-
zīmējumu.

PALĪDZĪBA TRAUCĒJUMU GADĪJUMĀ

Problēma	Iespējamais iemesls	Risinājums
Iekārta nedarbojas	Motora aizsardzības slēdzis ir izslēdzies Izlādējies akumulators Akumulators nav nofiksēts vai ir vaļņgs	Uzgaidiet līdz motora aizsardzības slēdzis atkal ieslēgs iekārtu. Uzlādējiet akumulatoru Pārbaudiet, vai akumulators ir nofiksēts un nepieciešamības gadījumā nofiksējiet
Iekārta darbojas ar pārtraukumiem	Bojāts ieslēgšanas/izslēgšanas slēdzis Iekšējā kļūme	Apmeklējiet AL-KO servisa centru
Iekārta ir pārslogota	Aizsardzības mehānisms	Skatiet nodaļu „Drošības un aizsardzības ierīces”
Asmens kļūst karsts	Nepietiekama ieeļļošana Asmens ir truls Asmenī ir robi	Nedaudz ieeļļojiet asmeni Apmeklējiet AL-KO servisa centru Apmeklējiet AL-KO servisa centru
Akumulatora ekspluatācijas laiks manāmi samazinās	Izlādējiet akumulatoru, ja to ilgstoši nelietosiet Akumulatoram ir beidzies darbmužs Nepietiekama ieeļļošana Truls vai bojāts asmens	Uzlādējiet akumulatoru Nomainiet akumulatoru. Lietojiet tikai oriģinālās ražotāja daļas. Nedaudz ieeļļojiet asmeni Apmeklējiet AL-KO servisa centru
Akumulatora neuzlādējas	Kontaktspraudnis vai kontaktlīdzda ir netīri Lādētājs vai akumulators ir bojāts	Pasūtiet rezerves daļas atbilstoši rezerves daļu diagrammai
Iekārta vibrē	Iekšējā kļūme	Apmeklējiet AL-KO servisa centru



Ja rodas šajā tabulā neaprašīti bojājumi vai bojājumi, ko nevarat pats novērst, vērsieties mūsu klientu apkalpošanas dienestā.

GARANTĪJA

Iespējamos materiāla vai ražošanas brāķus iekārtā mēs novērsīsim atbilstoši likumā noteiktajam noilguma termiņam attiecībā uz garantijas prasībām, paturot tiesības izvēlēties remontu vai jaunas preces piegādi. Noilguma termiņš tiek noteikts, vadoties pēc tās valsts spēkā esošās likumdošanas, kurā iekārta tika nopirkta.

Mūsu garantijas pakalpojumi ir spēkā tikai tad, ja: Garantija zaudē savu spēku, ja:

- tiek ievērota šī lietošanas instrukcija;
- tiek veikti patstāvīgi remontēšanas mēģinājumi;
- iekārta tiek izmantota atbilstoši mērķim;
- tiek veikta patvaļīga pārbūve;
- tiek izmantotas oriģinālās rezerves daļas.
- tā netiek lietota atbilstoši paredzētajam mērķim.

Garantija neattiecas uz:

- krāsas bojājumiem, kas radušies normāla nolietojuma rezultātā;
- dilstošajām detaļām, kas rezerves daļu kartē ir atzīmētas ar rāmīti [xxx xxx (x)];
- iekšdedzes motoriem (uz tiem attiecas attiecīgo motoru ražotāju garantijas noteikumi).

Garantijas periods sākas no iekārtas pirmreizējās pārdošanas pirmās dienas. Noteicošais ir datums uz pirkuma čeka. Lūdzam jūs ar šo garantijas deklarāciju un pirkuma čeku doties pie jūsu tirdzniecības pārstāvja vai uz tuvāko oficiālo klientu apkalpošanas centru. Šī deklarācija neskar pircēja likumā noteiktās garantijas prasības pret pārdevēju.

EK ATBILSTĪBAS DEKLARĀCIJA

Mēs ar šo paziņojam, ka mūsu piegādātā izstrādājuma konstrukcija atbilst harmonizēto ES direktīvu prasībām, ES drošības standartiem un izstrādājumam specifiskiem standartiem.

Izstrādājums

Akumulatora dzīvzoga šķēres

Tips

HT 36 Li

Sērijas numurs

G 2412415

Skaņas jaudas līmenis

EN ISO 3744

izmērītais/garantētais

84 / 87 dB(A)

Ražotājs

AL-KO Geräte GmbH

Ichenhauser Str. 14

D-89359 Kötz

ES direktīvas

2006/42/EK

2004/108/EK

2000/14/EK

2011/65/EK

Atbilstības novērtējums

2000/14/EK VI pielikums

Pilnvarotais pārstāvis

Andreass Hedrihs (Andreas Hedrich)

Ichenhauser Str. 14

D-89359 Kötz

Saskaņotie standarti

EN 60745-1

EN 60745-2-15

EN 55014-1

EN 55014-2

EN 61000-3-2

EN 61000-3-3

EN 62233

Kötz, 13.08.2014



Wolfgang Hergeths (Wolfgang Hergeth)

Rīkotājdirektors

Pilnvarotā iestāde

TÜV Industrie Service GmbH

TÜV Süd Gruppe

Westendstraße 199

80686 MUENCHEN

VĀCIJA

ПЕРЕВОД ОРИГИНАЛЬНОГО РУКОВОДСТВА ПО ЭКСПЛУАТАЦИИ

Оглавление

О руководстве.....	160
Описание продукта.....	160
Обзор продукта.....	161
Указания по технике безопасности.....	162
Ввод в эксплуатацию.....	165
Последовательность установки.....	165
Указания по эксплуатации.....	165
Техобслуживание и уход.....	166
Хранение.....	166
Утилизация.....	166
Устранение неисправностей.....	167
Гарантия.....	168
Заявление о соответствии нормам ЕС.....	168

О РУКОВОДСТВЕ

- Прочтите данную документацию перед началом работ. Это необходимо для безопасной и безотказной работы.
- Соблюдайте указания по технике безопасности и предупреждения, приведенные в этом документе и на изделии.
- Это руководство является неотъемлемой частью описываемого продукта и при продаже его следует передать новому владельцу.

Пояснения символов



ВНИМАНИЕ!

Точное следование этим предупредительным указаниям поможет предотвратить травмирование и/или материальный ущерб.



Специальные указания для облегчения понимания и эксплуатации.

ОПИСАНИЕ ПРОДУКТА

Использование по назначению

Этот кусторез предназначен исключительно для обрезки живых изгородей и кустов в рамках частного использования.

Отклонение от данных правил считается ненадлежащим использованием. Изготовитель не несет ответственность за вытекающий из этого ущерб.

Случаи неправильного применения

- Не снимать и не блокировать защитные приспособления, например, фиксируя кнопки включения на скобах.
- Не использовать устройство во время дождя.
- Не обрезать при помощи устройства мокрые живые изгороди и кусты.



ВНИМАНИЕ!

Эксплуатация устройства в профессиональных целях запрещена.

Предохранительные и защитные устройства



ВНИМАНИЕ!

Угроза получения травм!

Не отключайте предохранительные и защитные устройства.

Защита от перегрузки



ВНИМАНИЕ!

Перед любыми работами с ножом извлекайте аккумулятор устройства.

Устройство распознает блокировку ножа слишком толстой травой или твердыми предметами и автоматически отключается для защиты двигателя.

1. Устраните блокировку ножа.
2. Подождите прибл. 5 секунд.
3. Включите устройство снова.

Защита для рук



ВНИМАНИЕ!

В случае неиспользования защиты для рук существует риск получения травмы!

Не использовать устройство без защиты для рук.

Работа двумя руками

Кусторез можно использовать, только держа его двумя руками одновременно.

Символы на устройстве

	Внимание! Соблюдайте особую осторожность при работе.
	Перед вводом в эксплуатацию прочтите руководство по эксплуатации!
	Защитите устройство от дождя и влаги
	Носите средства защиты глаз и слуха.

ОБЗОР ПРОДУКТА

В обзоре изделия (1) дается краткий обзор изделия.

1-1	Нож
1-2	Защита для рук
1-3	Передняя скоба с кнопкой включения
1-4	Задняя скоба с кнопкой включения
1-5	Аккумулятор с фиксатором*
1-6	Зарядное устройство с сетевым штепселем*
1-7	Защитный кожух над ножом
1-8	Руководство по эксплуатации

* Не входит в комплект поставки
 Артикул Аккумулятор 113280 /
 артикул Зарядное устройство 113281

ТЕХНИЧЕСКИЕ ДАННЫЕ

 Указанные значения были определены, используя стандартизированные методы проверки, и могут быть использованы для сравнения различных электроинструментов. Помимо прочего, эти значения могут быть использованы для предварительной оценки нагрузки, которой может быть подвержен пользователь вследствие вибраций.

 ОСТОРОЖНО!

Фактические значения вибрации могут отличаться от указанных в зависимости от способа использования электроинструмента.

Предпринимайте меры, чтобы защитить себя от вибрационной нагрузки. Учитывайте весь рабочий процесс, включая моменты, когда электроинструмент работает на холостом ходу или выключен.

Эти мероприятия, помимо всего прочего, включают также регулярное обслуживание и уход за электроинструментом и его компонентами, сохранение тепла рук, регулярные перерывы, а также правильное планирование рабочего процесса.

 ОСТОРОЖНО!

Средства для защиты слуха могут вас защитить от нарушений слуха.

 ВНИМАНИЕ!

Прочитайте все указания по технике безопасности и инструкции.

Несоблюдение указаний по технике безопасности и инструкций может привести к электрошоку, пожару и/или серьезным телесным повреждениям.

**ВНИМАНИЕ!**

Сохраните все указания по технике безопасности и инструкции для дальнейшего использования.

Используемое в указаниях по технике безопасности обозначение «электроинструмент» относится и к электроинструментам, работающим от сети (с сетевым кабелем), и к электроинструментам, работающим от аккумулятора (без сетевого кабеля).

**ВНИМАНИЕ!**

Устройство должно использоваться только в технически безупречном состоянии!

Перед каждым использованием проверяйте, не повреждено ли само устройство, кабель и штепсель; поврежденные детали необходимо отремонтировать или заменить в специализированной мастерской.

**ВНИМАНИЕ!****Угроза получения травм!**

Не отключайте предохранительные и защитные устройства.

**ВНИМАНИЕ!****Угроза электрошока!**

При повреждении или обрыве провода сразу же выньте штепсель из розетки!

УКАЗАНИЯ ПО ТЕХНИКЕ БЕЗОПАСНОСТИ**Безопасность на рабочем месте**

- Рабочее место должно быть чистым и хорошо освещенным. *Беспорядок на рабочем месте или неосвещенные участки могут привести к несчастным случаям.*
- Не работайте с электроинструментом во взрывоопасной среде, в которой имеются горючие жидкости, газы или пыль. *Электроинструменты производят искру, от которой может воспламениться пыль или пары.*

- Во время использования электроинструмента не подпускайте к себе детей и других людей. *Если вы отвлечетесь, можете потерять контроль над устройством.*

Электрическая безопасность

- Штепсель электроинструмента должен подходить к розетке. Штепсель нельзя модифицировать. В электроинструментах с защитным заземлением нельзя использовать штепсельные адаптеры. *Немодифицированные штепселя и подходящие розетки уменьшают риск электрошока.*
- Избегайте физического контакта с заземленными поверхностями труб, систем отопления, плит и холодильников. *Если Ваше тело заземлено, существует повышенный риск электрошока.*
- Не подвергайте электроинструменты воздействию дождя или сырости. *Проникновение воды в электроинструмент повышает риск электрошока.*
- Не используйте кабель не по назначению, чтобы нести, вешать электроинструмент или чтобы вытянуть штепсель из розетки. Держите кабель подальше от источников жары, масла, острых краев или движущихся частей устройства. *Поврежденные или запутанные кабеля повышают риск электрошока.*

Личная безопасность

- Работая с электроинструментом, будьте внимательны, следите за тем, что вы делаете, и будьте разумны. Не используйте электроинструмент, если Вы устали или находитесь под влиянием наркотиков, алкоголя или медикаментов. *Неосторожность всего на одно мновение при использовании электроинструмента может привести к серьезным травмам.*
- Надевайте подходящую одежду. Не носите широкую одежду или украшения. Держите волосы, одежду и рукавицы подальше от движущихся частей. *Свободная одежда, украшения или длинные волосы могут быть затянуты подвижными частями.*

- **Используйте средства индивидуальной защиты и обязательно носите защитные очки.** Ношение средств индивидуальной защиты, например, маски от пыли, ботинков с нескользящей подошвой, защитного шлема или средства для защиты слуха, в зависимости от вида и способа использования электроинструмента, уменьшает риск получения травм.
- **Избегайте случайного включения.** Прежде чем подключить электроинструмент к источнику питания, брать в руки или нести, удостоверьтесь, что он выключен. Если при ношении электроинструмента или его подключении к источнику питания вы держите палец на выключателе, это может привести к несчастным случаям.
- **Прежде чем включить электроинструмент, удалите установочные инструменты или гаечные ключи.** Попадание инструмента или ключа в движущуюся часть устройства, может привести к повреждениям.
- **Избегайте неестественной осанки.** Стойте уверенно, чтобы в любое время сохранять равновесие. Благодаря этому вы сможете лучше контролировать электроинструмент в неожиданных ситуациях.
- **Если предусмотрена установка устройств для отсасывания и удержания пыли, удостоверьтесь, что они подсоединены и правильно используются.** Отсасывание пыли может уменьшить опасность воздействия пыли.
- **Прежде чем настраивать устройство, менять запчасти или поместить устройство на хранение, вытяните штепсель из розетки и/или извлеките аккумулятор.** Эта мера предосторожности позволит не допустить случайного включения электроинструмента.
- **Храните неиспользуемые электроинструменты в недоступном для детей месте.** Не позволяйте использовать устройством лицам, которые не знакомы с ним или не прочитали эти инструкции. Электроинструменты опасны, если их используют неопытные люди.
- **Тщательно заботьтесь об электроинструментах.** Контролируйте, безупречно ли функционируют подвижные части, не прижаты, не сломаны и не повреждены ли они до такой степени, что электроинструмент хуже функционирует. Перед использованием устройства поврежденные части должны быть отремонтированы. Много несчастных случаев происходит по вине электроинструментов, за которыми плохо ухаживали.
- **Сохраняйте режущие инструменты острыми и держите их в чистоте.** Тщательно ухоженные режущие инструменты с острыми режущими краями меньше застревают и ими легче пользоваться.
- **Используйте электроинструмент, принадлежности, насадки и т. д. в соответствии с данными инструкциями.** Учитывайте условия труда и специфику работы. Использование электроинструментов для целей, для которых они не предусмотрены, может привести к опасным ситуациям.

Использование электроинструмента

- **Не перегружайте устройство.** Используйте для работы подходящий электроинструмент. С подходящим электроинструментом в предназначенной для работы среде вы сможете работать лучше и увереннее.
- **Не используйте электроинструмент, выключатель которого испорчен.** Электроинструмент, который нельзя включить или выключить, опасен и требует ремонта.

Использование инструмента с аккумулятором

- Заряжайте аккумуляторы только в зарядных устройствах, которые рекомендованы производителем. Если зарядное устройство, которое подходит для определенного вида аккумуляторов, используется с другими аккумуляторами, существует опасность пожара.
- Используйте в электроинструментах только предусмотренные для этого аккумуляторы. Использование других аккумуляторов может привести к травмам и опасности пожара.
- Держите неиспользуемые аккумуляторы подальше от скрепок, монет, ключей, гвоздей, винтов и других мелких металлических предметов, которые могут вызывать замыкание контактов. Короткое замыкание между аккумуляторными контактами может вызвать возгорания или пожар.
- При неправильном использовании из аккумулятора может вытекать жидкость. Избегайте контакта с жидкостью. При случайном контакте смойте ее водой. Если жидкость попала в глаза, обратитесь за медицинской помощью. Вытекшая аккумуляторная жидкость может вызвать раздражение кожи или ожоги.

Сервис

- Чтбы работа электроинструмента была безопасной, ремонтировать электроинструмент должен только квалифицированный специалист, используя оригинальные запчасти. Таким образом обеспечивается сохранение надежности электроинструмента.

Указания по технике безопасности для кусторезов

- Держите части тела подальше от ножа. Не пытайтесь удалять обрезки при работающем ноже или держать материал, который подрезаете. Застрявшие обрезки можно удалять только при выключенном устройстве. Неосторожность всего на одно мгновение при использовании кустореза может привести к серьезным травмам.

- Переносите кусторез, держа за ручку, когда нож уже остановился. При транспортировке или хранении кустореза всегда должен быть установлен защитный чехол ножа. Осторожное обращение с устройством уменьшает опасность ранения ножом.
- Держите электроинструмент за изолированную часть ручки, так как нож может касаться скрытых электрических линий. Контакт ножа с токопроводящей линией может поставить металлические части устройств под напряжение и привести к электрошоку.

Указания по технике безопасности для аккумулятора и зарядного устройства



ВНИМАНИЕ!

Внимание! Опасность пожара и взрыва!

- Не открывать устройство. Существует опасность короткого замыкания.
- Не бросать устройство в открытый огонь.
- Беречь устройство от воздействия жары и прямых солнечных лучей.

Указания по технике безопасности во время эксплуатации

- Всегда управляйте устройством двумя руками.
- Берегите тело и одежду от режущего инструмента.
- Скошенную траву вынимают, когда устройство находится в вертикальном положении.
- Когда устройство оставляете на хранение/транспортируете:
 - выключить устройство;
 - снять аккумулятор;
 - установить защитный чехол ножа.
- Не хватайте устройство за нож.
- Держите устройство за ручку.
- Перед работой осмотрите живую изгородь на предмет скрытых объектов, например проволочного забора, чтобы избежать травм.
- Регулярно проверяйте исправность устройства.

- Не используйте чистящие средства и растворители. Они могут необратимо повредить устройство.
- После использования выньте аккумулятор и проверьте, не повреждено ли устройство.
- Электрические неполадки имеют право устранять только квалифицированные специалисты.

**ОСТОРОЖНО!**

Во время работы электроинструмента вокруг него образуется электромагнитное поле. При определенных обстоятельствах это поле может вредить работе активных или пассивных медицинских имплантатов.

Чтобы уменьшить опасность получения серьезных или смертельных травм, перед использованием электроинструмента лицам с медицинскими имплантатами мы рекомендуем проконсультироваться с врачом или производителем медицинского имплантата.

ВВОД В ЭКСПЛУАТАЦИЮ**ВНИМАНИЕ!**

Перед вводом в эксплуатацию всегда проводите визуальную проверку.

**ВНИМАНИЕ!**

Не используйте поврежденные аккумуляторы. Угроза пожара!

**ВНИМАНИЕ!****Угроза пожара и взрыва!**

Во время зарядки зарядное устройство нагревается. Не обрезайте траву на легко воспламеняющихся поверхностях и в пожароопасных местах.

Зарядка аккумулятора

Дополнительные сведения о зарядке аккумулятора см. в отдельном руководстве к аккумулятору и зарядному устройству.

Вставка аккумулятора

1. Аккумулятор двигают по направляющей до тех пор, пока контактное гнездо на аккумуляторе точно не совпадет с контактным стержнем на устройстве (2).

Извлечение аккумулятора

1. Нажмите на фиксатор (6-1).
2. Извлеките аккумулятор из устройства.

ПОСЛЕДОВАТЕЛЬНОСТЬ УСТАНОВКИ**Запуск кустореза**

1. Займите надежное положение.
2. Возьмитесь за переднюю ручку одной рукой, а за заднюю ручку другой рукой.
3. Нажмите на обе кнопки включения на скобе (3-1, 3-2); устройство начинает работать.
4. Во время работы держите обе кнопки нажатыми.
5. Как только вы отпустите хотя бы одну кнопку включения, кусторез выключится.

УКАЗАНИЯ ПО ЭКСПЛУАТАЦИИ

- Всегда сначала подрезайте бока живой изгороди, а только потом верх. Таким образом обрезки не будут падать в еще не обработанные зоны (5).
- Живые изгороди всегда подрезают в виде трапеции. Это препятствует оголению нижних ветвей.
- Скошенную траву вынимают, когда устройство находится в вертикальном положении.
- Когда устройство оставляете на хранение/ транспортируете:
 - выключить устройство;
 - снять аккумулятор;
 - установить защитный чехол ножа.
- После использования выньте аккумулятор и проверьте, не повреждено ли устройство.

ТЕХОБСЛУЖИВАНИЕ И УХОД



ВНИМАНИЕ!

Ремонтные работы разрешено проводить только сервисным центрам AL-KO или компетентным предприятиям.



ВНИМАНИЕ!

Когда работа с устройством закончена, выньте аккумулятор из устройства.



ВНИМАНИЕ!

Угроза получения травм!

Во время обслуживания и ухода за ножом всегда одевайте рукавицы!

1. Чистите нож и корпус щеткой или тряпочкой после каждого использования. Не используйте воду и/или агрессивные чистящие средства — опасность коррозии!
2. Слегка смажьте нож подходящим защитным маслом.
3. Проверьте, все ли винты надежно закреплены.
4. Регулярно проверяйте нож. Сервис AL-KO посещайте в следующих случаях:
 - поврежден нож;
 - нож затупился;
 - сильный износ.

ХРАНЕНИЕ



Защитный чехол ножа можно использовать в качестве крепления кустореза и размещать на стене (4).

Следите за прочностью посадки винтов!

- Чистите устройство и его компоненты после каждого использования.
- Устройство хранят только с установленным защитным чехлом ножа.
- Храните в недоступном для детей и посторонних лиц месте.
- Храните устройство в сухом и защищенном от мороза месте.
- Перед тем как поместить устройство на хранение, извлеките аккумулятор.

УТИЛИЗАЦИЯ



Вышедшие из строя приборы, аккумуляторы и батареи запрещается утилизировать вместе с бытовыми отходами!

Упаковка, устройство и принадлежности изготовлены из пригодных для переработки материалов и подлежат соответствующей утилизации.

- Аккумулятор утилизируют полностью разряженным
- Пользователь должен возвращать батареи и аккумуляторы. Их нужно сдавать в местах приобретения изделия без оплаты.

Для утилизации имеются следующие возможности:

- через торговые точки;
- в одном из приемных пунктов, обозначенных знаком ССР.

УСТРАНЕНИЕ НЕИСПРАВНОСТЕЙ

Неисправность	Возможная причина	Способ устранения
Устройство не работает	Сработал защитный выключатель двигателя Аккумулятор разряжен Аккумулятор не вставлен в разъем или нарушен его контакт	Подождите, пока выключатель для защиты мотора снова не включит устройство. Зарядите аккумулятор Проверьте контакт в месте подключения аккумулятора и в случае необходимости подключите надлежащим образом
Устройство работает с перерывами	Поврежден выключатель/ выключатель Внутренняя неисправность	Посетите сервис AL-KO
Устройство перегружено	Защитный механизм	См. главу «Предохранительные и защитные устройства»
Нож нагревается	Недостаточно смазан Нож тупой Зазубрины на ноже	Слегка смажьте нож Посетите сервис AL-KO Посетите сервис AL-KO
Срок эксплуатации аккумулятора значительно снизился	Аккумулятор разряжен, поскольку не использовался длительное время Истек срок службы аккумулятора Недостаточно смазан Нож затуплен или поврежден	Зарядите аккумулятор Замените аккумулятор. Используйте только оригинальные запчасти Слегка смажьте нож Посетите сервис AL-KO
Аккумулятор не заряжается	Контактный стержень или контактное гнездо загрязнены Повреждено зарядное устройство или аккумулятор	Закажите запчасти в соответствии с картой запчастей
Устройство вибрирует	Внутренняя неисправность	Посетите сервис AL-KO



Если какая-либо неисправность не приведена в данной таблице или вы не можете устранить ее самостоятельно, обращайтесь в наш отдел сервисного обслуживания.

ГАРАНТИЯ

Любые дефекты материала или производственный брак, до истечения установленного законом срока давности рекламаций, будут устранены нами — по нашему выбору — посредством ремонта или поставки с целью замены. Срок давности определяется законодательством страны, в которой устройство было куплено.

Наше гарантийное обязательство Гарантия аннулируется при:
действительно только при:

- самостоятельных попытках ремонта;
- самостоятельных технических изменениях;
- использовании не по назначению.
- соблюдении настоящего руководства по эксплуатации;
- использовании оригинальных запасных частей.
- надлежащем обращении;

Гарантия не распространяется на:

- повреждения лакокрасочного покрытия, вызванные нормальным износом;
- быстроизнашивающиеся детали, отмеченные на схеме деталей рамкой [xxx xxx (x)];
- двигатели внутреннего сгорания (на них распространяются гарантийные положения соответствующего производителя).

Гарантийный срок начинается после покупки первым конечным пользователем. Определяющим фактором служит дата на документе, подтверждающем покупку. Обращайтесь с настоящим сертификатом и документом, подтверждающим покупку, в магазин или в ближайший авторизованный сервисный центр. Настоящий сертификат не касается гарантируемых законом прав на претензии покупателя к продавцу.

ЗАЯВЛЕНИЕ О СООТВЕТСТВИИ НОРМАМ ЕС

Настоящим заявляем, что данный продукт в представленной нами модификации соответствует требованиям гармонизированных директив ЕС, стандартов безопасности ЕС и специальных стандартов, распространяющихся на данный продукт.

Продукт Аккумуляторный кусторез	Изготовитель AL-KO Geräte GmbH Ichenhauser Str. 14 D-89359 Kötz	Уполномоченный Андреас Хедрих (Andreas Hedrich) Ichenhauser Str. 14 D-89359 Kötz
Тип HT 36 Li		
Серийный номер G 2412415	Директивы ЕС 2006/42/EC 2004/108/EC 2000/14/EC 2011/65/EC	Гармонизированные стандарты EN 60745-1 EN 60745-2-15 EN 55014-1 EN 55014-2 EN 61000-3-2 EN 61000-3-3 EN 62233
Уровень звуковой мощности EN ISO 3744 Измеренный/гарантированный 84/87 дБ(A)	Оценка соответствия 2000/14/EC, приложение V	Кётц, 13.08.2014  Вольфганг Хергет (Wolfgang Hergeth) Управляющий директор
Уполномоченный орган TÜV Industrie Service GmbH TÜV Süd Gruppe Westendstraße 199 80686 MUENCHEN GERMANIA		

ОРИГІНАЛ ПОСІБНИКА З ЕКСПЛУАТАЦІЇ

Зміст

Про інструкції.....	170
Опис виробу.....	170
Огляд виробу.....	171
Правила техніки безпеки.....	172
Введення в експлуатацію.....	174
Експлуатація.....	175
Вказівки з використання.....	175
Технічне обслуговування та догляд.....	175
Зберігання.....	175
Утилізація.....	176
Усунення несправностей.....	177
Гарантія.....	178
Декларація про відповідність стандартам ЄС.....	178

ПРО ІНСТРУКЦІЇ

- Прочитайте цей документ перед запуском приладу. Це є необхідною умовою безпечної та безвідмовної роботи.
- Дотримуйтеся правил техніки безпеки і попереджень у цьому документі та на виробі.
- Документ є невід'ємною частиною описаного виробу й у разі перепродажу має передаватися покупцеві.

Пояснення символів



УВАГА!

Дотримуйтеся цих попереджень, щоб уникнути травмування й матеріальних збитків.



Спеціальні вказівки для кращого розуміння і полегшення роботи.

ОПИС ВИРОБУ

Використання за призначенням

Цей куцоріз призначений виключно для підстригання живоплотів і кущів у приватному господарстві.

Будь-яке інше використання вважається використанням не за призначенням. Виробник

не несе відповідальності за збитки, які можуть при цьому виникнути.

Можливе неправильне використання

- Забороняється демонтувати чи вимикати захисні механізми, наприклад прив'язувати кнопки на ручках.
- Не користуйтеся приладом під час дощу.
- Не використовуйте прилад на мокрому живоплоті чи кущах.



УВАГА!

Забороняється використовувати прилад у комерційних цілях.

Запобіжні та захисні елементи



УВАГА!

Небезпека травмування!

Не вимикайте запобіжні та захисні елементи.

Захист від перевантаження



УВАГА!

Перед будь-якими роботами на ножі знімайте акумулятор приладу.

Прилад розпізнає блокування ножа надто товстими гілками чи твердими предметами й автоматично вимикається для захисту двигуна.

1. Усуньте блокування ножа.
2. Зачекайте прибіл. 5 секунд.
3. Знову увімкніть прилад.

Пристрій для захисту рук



УВАГА!

Існує ризик травмування, якщо знято пристрій для захисту рук!

Забороняється користуватися приладом без пристрою для захисту рук.



Використання двома руками

Куцоріз можна використовувати, тільки тримаючи його обома руками.

Умовні позначення на приладі



Увага! Будьте особливо обережні під час користування приладом.

	Перед використанням прочитайте посібник з експлуатації!
	Захищайте прилад від дощу та вологи.
	Носіть засоби захисту очей і органів слуху.

ОГЛЯД ВИРОБУ

На малюнку (1) наведено зображення всіх деталей приладу.

1-1	Ніж
1-2	Пристрій для захисту рук
1-3	Передня ручка з кнопкою
1-4	Задня ручка з кнопкою
1-5	Акумулятор з фіксатором*
1-6	Зарядний пристрій зі штекером*
1-7	Захисний футляр для ножа
1-8	Посібник з експлуатації

* Не входить до комплекту поставки. Номер для замовлення: 113280 (акумулятор)/ 113281 (зарядний пристрій).

ТЕХНІЧНІ ХАРАКТЕРИСТИКИ



Указані значення було визначено за допомогою стандартної тестової процедури і можна використовувати для порівняння різних електричних приладів.

Також ці значення дають змогу заздалегідь оцінити навантаження, які спричиняє на користувача вібрація.



ПОПЕРЕДЖЕННЯ!

У залежності від умов використання електроприладу фактична вібрація може відрізнятись від указанного значення.

Для захисту від вібрації слід вжити належних заходів. Ураховуйте весь робочий процес, зокрема час, коли електроприлад працює без навантаження або вимкнений.

Такі заходи включають регулярний технічний догляд і обслуговування електроприладу й насадок, збереження рук у теплі, регулярні перерви в роботі та ретельне планування робочого процесу.



ПОПЕРЕДЖЕННЯ!

Щоб уникнути пошкодження органів слуху, вдягайте відповідні засоби захисту.



УВАГА!

Уважно прочитайте всі правила техніки безпеки та вказівки.

Недотримання правил техніки безпеки та вказівок може призвести до ураження електричним струмом, пожежі й отримання тяжких травм.



УВАГА!

Зберігайте правила техніки безпеки та вказівки для використання в майбутньому.

Термін «електроприлад», що використовується в правилах техніки безпеки, стосується приладів із живленням від електричної мережі (з кабелем живлення) чи акумулятора (без кабелю живлення).



УВАГА!

Використовуйте прилад лише в бездоганному технічному стані!

Перед кожним використанням перевіряйте прилад, кабель і штекер на відсутність пошкоджень. Для ремонту чи заміни пошкоджених деталей звертайтеся до спеціалізованої майстерні.

**УВАГА!****Небезпека травмування!**

Не вимикайте запобіжні та захисні елементи.

**УВАГА!****Небезпека ураження електричним струмом!**

Негайно витягніть штекер із розетки в разі пошкодження чи розриву кабелю!

ПРАВИЛА ТЕХНІКИ БЕЗПЕКИ

Безпека на робочому місці

- Робоча зона має бути чистою та добре освітленою. *Безлад і погане освітлення — супутники нещасних випадків.*
- Забороняється використовувати цей електроприлад у вибухонебезпечному середовищі, де є легкозаймисті рідини, гази чи пил. *Електроприлади створюють іскри, від яких пил і гази можуть загорітися.*
- Користуючись електроприладом, тримайте дітей та інших осіб на безпечній відстані. *Не відволікайтеся від роботи — це може призвести до втрати контролю над приладом.*

Електрична безпека

- Штекер приладу має відповідати конфігурації розетки. Забороняється якимось чином змінювати штекер. Не використовуйте адаптери разом із заземленими електроприладами. *Використання немодифікованих штекерів і підходящих розеток знижує ризик ураження електричним струмом.*
- Уникайте фізичного контакту із заземленими поверхнями, наприклад трубами, радіаторами, плитами та холодильниками. *У разі заземлення тіла збільшується ризик ураження електричним струмом.*
- Бережіть електроприлади від дощу й вологи. *Потрапляння води в електроприлад підвищує ризик ураження електричним струмом.*

- Не тягніть за кабель живлення, щоб перемістити, підвісити прилад чи від'єднати його від мережі. Тримайте кабель на безпечній відстані від олії, гострих кромок, джерел тепла і предметів, що рухаються. *Пошкодження або заплутування кабелю підвищує ризик ураження електричним струмом.*

Безпека людей

- Будьте уважні, слідкуйте за своїми діями і керуйтеся здоровим глуздом під час роботи з електроприладом. Не користуйтеся електроприладом, якщо ви стомлені або знаходитесь під впливом наркотичних засобів, алкоголю чи медикаментів. *Секундна неуважність під час роботи з електроприладом може спричинити серйозну травму.*
- Носіть підходящий одяг. Не вдягайте просторий одяг або прикраси. Тримайте волосся, одяг і рукавиці на безпечній відстані від деталей, які рухаються. *Просторий одяг, прикраси та довге волосся можуть заплутатися в таких деталях.*
- Користуйтеся засобами індивідуального захисту й обов'язково надягайте захисні окуляри. *Залежно від способу й умов використання електроприладу, засоби індивідуального захисту, зокрема пилозахисна маска, нековзке захисне взуття, шолом і засоби захисту органів слуху, знижують ризик отримання травми.*
- Уникайте ненавмисного увімкнення. Переконайтеся, що електроприлад вимкнений, перед тим як підключити його до джерела живлення, брати в руки або переносити. *Не носіть електроприлад, тримаючи палець на вимикачі, і не підключайте увімкнений прилад до мережі. Це може призвести до нещасного випадку.*
- Перед увімкненням електроприладу зніміть із нього інструменти для регулювання та гайкові ключі. *Інструмент або ключ, що знаходиться на деталі приладу, яка обертається, може завдати травм.*

- Уникайте незручного положення тіла. Виберіть стійку позу і зберігайте рівновагу. Це дасть змогу краще контролювати електроприлад у непередбачених ситуаціях.
- Переконайтеся, що пристрої для відсмоктування й уловлювання пилу (за наявності) підключені та правильно використовуються. Застосування таких пристроїв знижує ризики, що виникають внаслідок запиленості.
- Ріжучий інструмент має бути завжди чистим і гострим. Ретельно доглянутий ріжучий інструмент із гострими лезами менше защемлюється і легший у керуванні.
- Використовуйте електроприлад, приладдя, вставний інструмент тощо, дотримуючись цих вказівок. Ураховуйте умови використання та характер роботи. Використання електроприладу не за призначенням може призвести до виникнення небезпечних ситуацій.

Користування електроприладом і поводження з ним

- Не перевантажуйте прилад. Використовуйте для виконання роботи відповідний електроприлад. Задля максимальної ефективності й безпеки не виходьте за межі вказаного діапазону потужності.
- Не користуйтеся електроприладом із несправним вимикачем. Електроприлад, який неможливо ввімкнути або вимкнути, є небезпечним і потребує ремонту.
- Перед тим як змінювати налаштування, замінювати приладдя чи класти прилад на зберігання, витягніть штекер із розетки або зніміть акумулятор. Це унеможливить ненавмисне увімкнення електроприладу.
- Зберігайте електроприлад, що не використовується, у недоступному для дітей місці. Не дозволяйте користуватися електроприладом особам, які не обізнані з ним або не прочитали ці вказівки. У разі використання недосвідченими особами електроприлади є небезпечними.
- Дбайливо доглядайте за електроприладом. Слідкуйте, щоб рухомі деталі бездоганно працювали і не защемлялися, та щоб не було зламаних і пошкоджених деталей, які порушують роботу електроприладу. Перед використанням приладу відремонтуйте пошкоджені деталі. Причиною багатьох нещасних випадків є неналежний догляд за електроприладом.

Користування акумуляторним приладом і поводження з ним

- Заряджайте акумулятор тільки за допомогою зарядного пристрою, рекомендованого виробником. Зарядний пристрій, призначений для заряджання одного типу акумуляторів, може спричинити пожежу в разі використання з іншими акумуляторами.
- Використовуйте в електроприладі лише призначені для цього акумулятори. Використання інших акумуляторів може призвести до травмування або пожежі.
- Якщо акумулятор не використовується, тримайте його подалі від скріпок, монет, ключів, цвяхів, гвинтів та інших дрібних металевих предметів, що можуть замкнути контакти акумулятора. Замикання контактів акумулятора може спричинити опіки або пожежу.
- За неправильного використання з акумулятора може потекти рідина. Уникайте контакту з цією рідиною. У разі контакту промийте уражене місце водою. Якщо рідина потрапила в очі, додатково зверніться за медичною допомогою. Рідина, що витікає з акумулятора, може викликати подразнення шкіри або опіки.

Обслуговування

- Задля власної безпеки доручайте ремонт електроприладу лише кваліфікованим спеціалістам, що використовують оригінальні запчастини. Це гарантує, що електроприлад і надалі буде безпечним для використання.

Правила техніки безпеки при користуванні куцорізом

- Тримайте руки, ноги й інші частини тіла на безпечній відстані від ножа. Не намагайтеся прибирати обрізки чи тримати матеріал, коли ніж рухається. Прибирайте застряглі обрізки тільки після вимкнення приладу. *Секундна неухважність під час користування куцорізом може спричинити серйозні травми.*
- Якщо потрібно перенести куцоріз, дочекайтеся зупинки ножа і візьміть прилад за ручку. Під час транспортування чи зберігання куцоріза обов'язково надівайте захисний футляр для ножа. *Щоб знизити ризик травмування ножем, будьте обережні, працюючи з приладом.*
- Тримайте електроприлад за ізольовані ручки, оскільки під час пиляння ніж може наштовхнутися на електричний провід, який ви не помітили. У результаті контакту ножа з проводом, який знаходиться під напругою, струм може передатися на металеві деталі приладу й завдати оператору електричного удару.

Правила техніки безпеки для акумулятора й зарядного пристрою



ОБЕРЕЖНО!

Увага: небезпека пожежі та вибуху!

- Не відкривайте корпус приладу. Існує ризик короткого замикання.
- Не кидайте прилад у вогонь.
- Тримайте прилад подалі від джерел тепла та прямих сонячних променів.

Правила техніки безпеки під час використання

- Керуйте приладом, тримаючи його двома руками.
- Тримайтеся на безпечній відстані від різального інструмента.
- Прибирайте обрізки тільки після зупинки двигуна.

- Перед зберіганням/транспортуванням приладу:
 - Вимкніть прилад
 - Зніміть акумулятор
 - Надіньте захисний футляр для ножа
- Забороняється торкатися до ножа.
- Прилад можна носити лише за ручку.
- Щоб уникнути травм, перед початком роботи огляньте живопліт і переконайтеся, що в ньому немає схованих предметів, наприклад дротової огорожі.
- Регулярно перевіряйте технічний стан приладу.
- Не використовуйте засоби для чищення й розчинники. Це може спричинити невідновне пошкодження приладу.
- Після роботи зніміть акумулятор і перевірте прилад на наявність пошкоджень.
- Для усунення електричних несправностей звертайтеся до уповноваженої майстерні.



ПОПЕРЕДЖЕННЯ!

Під час експлуатації цей електроприлад створює електромагнітне поле. За певних умов це поле може впливати на роботу активних і пасивних медичних імплантатів.

Щоб знизити ризик серйозних травм і смерті, особам із медичними імплантатами ми рекомендуємо перед використанням цього електроприладу проконсультуватися з лікарем та виробником медичного імплантату.

ВВЕДЕННЯ В ЕКСПЛУАТАЦІЮ



УВАГА!

Перед запуском обов'язково огляньте прилад.



УВАГА!

Не використовуйте пошкоджені акумулятори. Ризик пожежі!

**ОБЕРЕЖНО!****Ризик пожежі та вибуху!**

Під час заряджання зарядний пристрій нагрівається. Не використовуйте його на займистих поверхнях чи у вогнебезпечному середовищі.

Зарядіть акумулятор

Додаткову інформацію щодо заряджання акумулятора наведено в окремому посібнику до акумулятора та зарядного пристрою.

Вставка акумулятора

1. Насуньте акумулятор на напрямну, доки гніздо акумулятора не зафіксується на контактах приладу (2).

Знімання акумулятора

1. Натисніть на фікатор (6-1).
2. Зніміть акумулятор із приладу.

ЕКСПЛУАТАЦІЯ**Запуск кущоріза**

1. Займіть безпечне положення.
2. Однією рукою візьміться за передню ручку, а другою — за задню.
3. Натисніть кнопки на обох ручках (3-1, 3-2); прилад запуститься.
4. Під час роботи необхідно утримувати обидві кнопки.
5. Якщо відпустити якусь кнопку, кущоріз одразу вимкнеться.

ВКАЗІВКИ З ВИКОРИСТАННЯ

- Спочатку обріжте живопліт з обох боків, а вже потім — зверху. Таким чином обрізки не падатимуть на ще неопрацьовані ділянки (5).
- Живопліт слід обрізати у вигляді трапеції. За рахунок цього листяний покрив нижніх гілок не рідшатиме.
- Прибирайте обрізки тільки після зупинки двигуна.
- Перед зберіганням/транспортуванням приладу:
 - Вимкніть прилад
 - Зніміть акумулятор
 - Надіньте захисний футляр для ножа

- Після роботи зніміть акумулятор і перевірте прилад на наявність пошкоджень.

ТЕХНІЧНЕ ОБСЛУГОВУВАННЯ ТА ДОГЛЯД**УВАГА!**

Для виконання ремонту звертайтеся до спеціалізованої майстерні або сервісного центру AL-KO.

**УВАГА!**

Перед виконанням будь-яких робіт на приладі обов'язково знімайте акумулятор.

**ОБЕРЕЖНО!****Небезпека травмування!**

Для виконання робіт із техобслуговування ножів чи догляду за ними обов'язково одягайте робочі рукавиці!

1. Щоразу після роботи необхідно чистити ніж і корпус за допомогою щітки або ганчірки. Не використовуйте воду й агресивні миючі засоби — існує небезпека корозії!
2. Злегка змажте ножову рейку відповідним антикорозійним мастилом.
3. Перевірте, чи всі гвинти затягнуті.
4. Регулярно перевіряйте ніж. Звертайтеся до сервісного центру AL-KO якщо:
 - Ніж пошкоджений
 - Ніж затупився
 - Наявний надмірний знос

ЗБЕРІГАННЯ

Захисний футляр для ножа можна використовувати для підвішування кущоріза на стіні (4).

Переконайтеся, що гвинти надійно закручені.

- Чистьте прилад і приладдя після кожного використання.
- Зберігайте прилад тільки з надітим захисним футляром для ножа.
- Зберігайте прилад у недоступному для дітей і сторонніх осіб місці.
- Зберігайте прилад у сухому, захищеному від морозу місці.

- Перед тим як класти прилад на зберігання, зніміть акумулятор.

УТИЛІЗАЦІЯ



Забороняється викидати зношені прилади, батареї й акумулятори разом із побутовими відходами!

Упаковка, прилад і приладдя виготовлені з придатних для переробки матеріалів і підлягають відповідній утилізації.

- Акумулятори слід утилізувати в розрядженому стані.
- Користувач зобов'язаний повертати батареї й акумулятори. Їх можна безкоштовно здати у відповідний магазин. Існують такі варіанти утилізації:
 - Спеціалізований магазин
 - Пункт прийому зі значком CCR

УСУНЕННЯ НЕСПРАВНОСТЕЙ

Несправність	Можлива причина	Рішення
Прилад не працює	Захисний автомат двигуна вимкнув прилад Розрядився акумулятор Акумулятор не зафіксовано або від'єднано	Зачекайте, доки запобіжний автомат знову ввімкне прилад Зарядіть акумулятор Перевірте акумулятор і за потреби зафіксуйте його
Прилад працює з перебоями	Вимикач ушкоджений Внутрішня помилка	Зверніться до сервісного центру AL-KO
Прилад перевантажено	Захисний механізм	Див. розділ «Запобіжні та захисні елементи»
Ніж нагрівається	Недостатнє змащення Ніж затупився На ножі з'явилися зазублини	Злегка змажте ніж Зверніться до сервісного центру AL-KO Зверніться до сервісного центру AL-KO
Тривалість роботи від акумулятора суттєво знизилася	Акумулятор розрядився після тривалого періоду невикористання Закінчився термін служби акумулятора Недостатнє змащення Тупий або пошкоджений ніж	Зарядіть акумулятор Замініть акумулятор (використовуйте лише оригінальні запчастини від виробника) Злегка змажте ніж Зверніться до сервісного центру AL-KO
Акумулятор не заряджається	Забруднено зарядний штекер або контактне гніздо Дефект акумулятора чи зарядного пристрою	Замовте запчастини за каталогом
Прилад вібрує	Внутрішня помилка	Зверніться до сервісного центру AL-KO



Якщо виникли несправності, не вказані в цьому переліку, або такі, які ви не в змозі усунути самостійно, звертайтеся до місцевого сервісного центру.

ГАРАНТІЯ

До закінчення строку давності рекламаций, установленого за законом, виробник усуває можливі дефекти матеріалу чи виробничий брак шляхом ремонту або заміни (на свій вибір). Строк давності визначається законодавством країни, у якій прилад було куплено.

Гарантія зберігається лише за таких умов:

- Дотримання вказівок у посібнику експлуатації
- Використання приладу за призначенням
- Використання оригінальних запчастин

Гарантія анулюється за таких умов:

- Самовільний ремонт
- Самовільна зміна технічних характеристик
- Використання не за призначенням

Гарантія не поширюється на:

- Пошкодження лакофарбового покриття, спричинене звичайним зносом
- Швидкозношувані деталі, які в каталозі запчастин обведені рамкою [xxx xxx (x)]
- Двигуни внутрішнього згоряння (діє гарантія виробника двигуна)

Відлік гарантійного терміну розпочинається з дати придбання виробу першим кінцевим споживачем. Дата придбання вказана в чеку. У разі виникнення гарантійного випадку зверніться з цією заявою та оригіналом чека до магазину або в найближчий авторизований сервісний центр. Це гарантійне зобов'язання не змінює встановлені законом претензії покупця до продавця.

ДЕКЛАРАЦІЯ ПРО ВІДПОВІДНІСТЬ СТАНДАРТАМ ЄС

Ми заявляємо, що цей виріб у представлений на ринку конструкції відповідає вимогам гармонізованих директив ЄС, стандартів безпеки ЄС та інших застосованих стандартів.

Виріб	Виробник	Уповноважена особа
Акумуляторний кушоріз	AL-KO Geräte GmbH	Андреас Хедрих (Andreas Hedrich)
Тип	Ichenhauser Str. 14	Ichenhauser Str. 14
HT 36 Li	D-89359 Kötz	D-89359 Kötz
Серійний номер	Директиви ЄС	Гармонізовані стандарти
G 2412415	2006/42/EC	EN 60745-1
	2004/108/EC	EN 60745-2-15
Рівень звукової потужності	2000/14/EC	EN 55014-1
EN ISO 3744	2011/65/EC	EN 55014-2
вимірний/гарантований		EN 61000-3-2
84/87 дБ(А)		EN 61000-3-3
		EN 62233
Уповноважений орган сертифікації	Оцінка відповідності	Kötz, 13.08.2014
TÜV Industrie Service GmbH	2000/14/EG Додаток VI	
TÜV Süd Gruppe		Вольфганг Хергет (Wolfgang Hergeth)
Westendstraße 199		Директор
80686 MUENCHEN		
DEUTSCHLAND (НІМЕЧЧИНА)		

EREDETI HASZNÁLATI ÚTMUTATÓ FORDÍTÁSA

Tartalomjegyzék

A kézikönyvről.....	180
Termékleírás.....	180
Termék áttekintése.....	181
Biztonsági utasítások.....	182
Üzembe helyezés.....	184
Használat.....	184
Munkautasítás.....	185
Karbantartás és ápolás.....	185
Tárolás.....	185
Leselejtezés.....	185
Hibaelhárítás.....	186
Garancia.....	187
EK-megfelelőségi nyilatkozat.....	187

A KÉZIKÖNYVRŐL

- Az üzembe helyezés előtt olvassa át ezt a dokumentumot. Ez a zavarmentes munkavégzés és a hibamentes kezelés feltétele.
- Ügyeljen a kézikönyvben és a terméken található biztonsági előírásokra és figyelmeztető utalásokra.
- Ez a dokumentáció a benne leírt termék kötelező tartozéka, és a termék eladása esetén át kell adni a vásárlóknak.

Jelmagyarázat



FIGYELEM!

A figyelmeztető utasítások pontos betartásával elkerülhetők a személyi és/vagy anyagi károk.



Az érthetőséget és a használatot segítő, különleges tudnivalók.

TERMÉKLEÍRÁS

Rendeltetésszerű használat

A sövényvágó kizárólag bokrok, száras növények és bozótok vágására valók magánterületen.

Amennyiben egyéb, vagy a megadott előírásoknak nem megfelelő célokra használja a berendezést, az nem rendeltetésszerű használatnak

számít. Az ebből eredő károkért a gyártó nem szavatol.

Lehetséges hibás használat

- A biztonsági felszereléseket nem szabad leszerelni vagy áthidalni, pl. a kapcsológomboknak a fogantyúkhoz való hozzákötésével
- Esőben ne használja a készüléket.
- A készüléket ne használja nedves sövényekhez és bokrokhoz



FIGYELEM!

A készüléket nem szabad iparszerűen működtetni.

Biztonsági és védőberendezések



FIGYELEM!

Sérülésveszély!

A biztonsági és védelmi berendezéseket nem szabad kiiktatni.

Túlfeszültség elleni védelem



FIGYELEM!

A késen, vágóélen végzett bármely munkavégzés előtt szerelje ki a készülék akkumulátorát.

A készülék érzékeli, ha a kés, vágóél túl vastag vágandó anyaghoz ér, ill. ha azt valami kemény tárgy akadályozza, és az automatikusan lekapcsol védeve a motort.

1. Távolítsa el a kés, vágóél akadályát.
2. Várjon kb. 5 másodpercet.
3. Kapcsolja be újra a készüléket.

Kézvédő



FIGYELEM!

Sérülésveszély fel nem szerelt kézvédő esetén.
Kézvédő nélkül sohasem használja a készüléket.



Kétkézes kezelés

A sövénynyíró csak mindkét kézzel egyidejűleg működtethető.

A készüléken szereplő szimbólumok



Figyelem! A kezelésnél különös óvatosságot tanúsítson.

	Üzembe helyezés előtt olvassa el a kezelési utasítást!
	A készüléket óvja az esőtől és a nedvességtől
	Viseljen szem- és hallásvédőt.

TERMÉK ÁTTEKINTÉSE

A termékösszefoglaló (1) áttekintést ad a készülékről.

1-1	Vágókés
1-2	Kézvédő
1-3	Elülső fogantyú kapcsológombbal
1-4	Hátsó fogantyú kapcsológombbal
1-5	Akku reteszeléssel*
1-6	Töltőkészülék hálózati csatlakozóval*
1-7	Késvédő
1-8	Kezelési útmutató

* A csomag nem tartalmazza. Rendelési azonosító: Akku 113280 / Rendelési azonosító: Töltőkészülék 113281

MŰSZAKI ADATOK



A megadott értékeket szabványos vizsgálati eljárás alapján állapították meg, és felhasználhatók különböző elektromos szerszámok egymással való összehasonlítására.

Ezek az értékek arra is alkalmasak, hogy a rezgésekből adódóan a felhasználónál fellépő terheléseket előre meg lehessen becsülni.



FIGYELMEZTETÉS!

Az elektromos szerszám alkalmazásának módjától függően a tényleges rezgési értékek eltérhetnek a megadottaktól.

Tegyen intézkedéseket, hogy megvédje magát a rezgési terhelésektől. Ennek során a teljes munkafolyamatot vegye figyelembe, vagyis szokot az időpontokat is, amelyekben az elektromos szerszám terhelés nélkül működik, vagy ki van kapcsolva.

A megfelelő intézkedések közé tartozik többek között az elektromos szerszám rendszeres karbantartása és gondozása, a kéz melegen tartása, rendszeres szünetek, valamint a munkafolyamatok helyes megtervezése.



FIGYELMEZTETÉS!

Hallásvédő viselésével megelőzheti a halláskárosodást.



FIGYELEM!

Olvassa el az összes biztonsági útmutatást és utasítást

A biztonsági útmutatások és utasítások betartásánál elkövetett mulasztások elektromos áramütést, tüzet, illetve súlyos sérüléseket okozhatnak.



FIGYELEM!

Őrizzen meg a jövőre minden biztonsági útmutatást és utasítást.

A biztonsági útmutatásokban alkalmazott „elektromos szerszám” fogalom hálózati üzemeltetésű (hálózati kábellel rendelkező) és akkumulátoros (hálózati kábel nélküli) elektromos szerszámokra vonatkozik



FIGYELEM!

A berendezést csak akkor használja, ha műszakilag kifogástalan állapotban van.

A készüléket, kábelt és dugaszt minden használat után vizsgálja meg károsodásokra, a sérült részeket szakmühelyben kell kijavítani vagy kicserélni.

**FIGYELEM!****Sérülésveszély!**

A biztonsági és védelmi berendezéseket nem szabad kiiktatni.

**FIGYELEM!****Elektromos áram veszélye!**

Azonnal válassza le a hálózatról a berendezést, ha megsérült vagy elszakadt az elektromos kábel!

BIZTONSÁGI UTASÍTÁSOK

Munkahelyi biztonság

- **A munkaterületét tartsa tisztán és jól megvilágítva.** *A rendtelenség vagy a megvilágítatlan munkaterületek balesetekhez vezethetnek.*
- **Az elektromos szerszámot ne használja robbanásveszélyes környezetben, amelyben gyúlékony folyadékok, gázok vagy porok találhatóak.** *Az elektromos szerszámok szikrát keltenek, amelyek a port vagy a gőzöket felgyújtják.*
- **Az elektromos szerszám használata közben a gyermekeket és más személyeket tartsa távol.** *Mással való foglalkozás esetén elveszitheti a készülék fölötti ellenőrzést.*

Elektromos biztonság

- **Az elektromos szerszám hálózati dugójának bele kell illesznie a csatlakozóaljzatba.** *A hálózati dugót semmilyen módon sem szabad megváltoztatni. Ne használjon adapterdugót védőérintkezős elektromos szerszámokkal együtt. A változtatás nélküli dugaszok és hozzáillő csatlakozóaljzatok csökkentik az áramütés kockázatát.*
- **Kerülje el a testi érintkezést földelt felületekkel, mint például csövekkel, fűtőtestekkel, tűzhelyekkel és hűtőszekrényekkel.** *Fokozott az áramütés veszélye, ha a teste földelve van.*
- **Az elektromos szerszámokat tartsa távol az esőtől és a nedvességtől.** *Víz behatolása a az elektromos szerszámba növeli az áramütés kockázatát.*

- **Ne használja a kábelt rendeltetésellenesen az elektromos szerszám szálításához, felakasztásához vagy a dugónak a csatlakozóaljzattól való kihúzásához.** *A kábelt tartsa távol a hőtől, az olajtól, az éles peremektől és a mozgó alkatrészekről. A sérült vagy összegabalyodott kábelek növelik az áramütés kockázatát.*

Személyek biztonsága

- **Legyen óvatos, ügyeljen arra, amit tesz, és dolgozzon figyelmesen az elektromos szerszámmal.** *Ne használjon elektromos szerszámot, ha fáradt, kábítószert, alkoholt vagy gyógyszerek hatása alatt áll. Egy pillanatnyi figyelmetlenség az elektromos szerszám használatánál komoly sérülésekhez vezethet.*
- **Viseljen megfelelő ruházatot. Ne hordjon bő ruházatot vagy ékszer. Tartsa a haját, a ruháját és a kesztyűjét távol a mozgó alkatrészekről.** *A túl bő, lógó ruházatot, ékszert vagy hosszú haját a mozgó alkatrészek könnyen elkaphatják.*
- **Viseljen személyi védőfelszerelést és mindenkor védőszemüveget.** *A személyi védőfelszerelés, mint például a pormaszk, a csúszásmentes biztonsági cipő, munkavédelmi sisak vagy hallásvédő, az elektromos szerszám fejtájától és alkalmazásától függően csökkentheti a sérülések kockázatát.*
- **Kerülje el az akaratlan üzembe helyezést.** *Mielőtt az elektromos szerszámot csatlakoztatja, felveszi vagy hordozza, bizonyosodjon meg arról, hogy az elektromos szerszám ki van kapcsolva. Ha az elektromos szerszám szállítása közben az ujjá a kapcsolón van, vagy a készüléket bekapcsolt állapotban az elektromos hálózathoz csatlakoztatja, az balesetekhez vezethet.*
- **Mielőtt az elektromos szerszámot bekapcsolja, távolítsa el a beállító szerszámokat és a csavarkulcsot.** *Egy forgó készülékrészben lévő szerszám vagy kulcs sérülésekhez vezethet.*
- **Kerülje el a rendellenes testtartást.** *Gondoskodjon biztonságos állásról, és mindig legyen egyensúlyban. Ezáltal váratlan helyzetekben az elektromos szerszámot jobban tudja ellenőrzés alatt tartani.*

- **Ha porelszívó vagy -felfogó felszerelések vannak felszerelve, bizonyosodjon meg róla, hogy ezek csatlakoztatva vannak és helyesen alkalmazzák őket.** *A porelszívás alkalmazása a por által okozott veszélyeket is csökkentheti.*

Elektromos szerszám alkalmazása és kezelése

- **Ne terhelje túl a készüléket.** A munkához az arra szolgáló elektromos szerszámmal a megadott teljesítménytartományban jobban és biztonságosan dolgozhat.
- **Ne használjon olyan elektromos szerszámot, amelynek kapcsolója hibás.** *Olyan elektromos szerszám, amelyet nem lehet be- vagy kikapcsolni, veszélyes, és javításra szorul.*
- **Húzza ki a dugót a csatlakozóaljzatból és/ vagy távolítsa el az akkumulátort, mielőtt a készüléken beállításokat végez, tartozékokat cserél, vagy a készüléket elrakja.** *Ez az óvintézkedés megakadályozza az elektromos szerszám akaratlan bekapcsolódását.*
- **A használaton kívüli elektromos szerszámokat ne tárolja gyermeke által elérhető helyen.** Ne engedje, hogy a készüléket olyan személyek használják, akik a készüléket nem ismerik, és a jelen útmutatásokat nem olvasták. *Az elektromos szerszámok tapasztalatlan személyek kezében veszélyesek.*
- **Az elektromos szerszámokat figyelmesen gondozza.** Ellenőrizze, hogy a mozgó alkatrészek kifogástalanul működnek, nem szorulnak, nincsenek-e törött alkatrészek, vagy nincs olyan sérülés, amely az elektromos szerszám működésére károsan hatna. A sérült részeket a készülék alkalmazása előtt javíttassa ki. *A helytelenül karbantartott elektromos szerszámok sok balesetet okoznak.*
- **A vágószerszámokat tartsa élesen és tisztán.** *A gondosan ápolt, éles vágóélű vágószerszámok kevésbé szorulnak, és könnyebben irányíthatók.*
- **Használjon a jelen útmutatásoknak megfelelő elektromos szerszámot, tartozékokat és betétszerszámokat.** Ennek során vegye figyelembe a munkafeltételeket és a végzendő tevékenységet. *Az elektromos szerszámok rendeltetésellenes használata veszélyes helyzetekhez vezethet.*

Elektromos szerszám alkalmazása és kezelése

- **Az akkumulátorokat csak a gyártó által ajánlott töltőkészülékekkel töltsse fel.** *Tűzveszélyt okoz, ha egy adott akkumulátorfajtához alkalmas töltőkészüléket más akkumulátorokhoz használnák.*
- **Az elektromos szerszámokban csak az azokhoz való akkumulátorokat alkalmazza.** *Másfajta akkumulátorok alkalmazása sérülésekhez és tűzveszélyhez vezethet.*
- **A használaton kívüli akkumulátort tartsa távol az iratkapcsoktól, érméktől, kulcsoktól, tűktől, csavaroktól vagy más fémtárgyaktól, amelyek az érintkezők áthidalását okozhatják.** *Az akkumulátorok érintkezői közötti rövidzárlat égési sérülésekhez vagy tűzhöz vezethet.*
- **Hibás alkalmazás esetén az akkumulátorból nedvesség léphet ki.** A folyadékkal való érintkezést kerülje el. Véletlen érintkezés esetén vízzel öblítse le. *Ha folyadék kerül a szembe, kérjen orvosi segítséget is. Az akkumulátorból kikerülő folyadék a bőr ingerléséhez vagy égési sérülésekhez is vezethet.*

Szerviz

- **Saját biztonsága érdekében elektromos szerszámaikat csak képzett szakemberekkel és eredeti pótalkatrészek felhasználásával javíttassa.** *Ezáltal az elektromos szerszámok biztonságosak maradnak.*

Biztonsági utasítások sövénynyírókhoz

- **A testrészeit tartsa távol a vágókéstől.** **Mozgó késnél ne kísérelje meg a levágott anyag eltávolítását vagy vágandó anyag tartását.** **A beszorult levágott anyagot csak kikapcsolt készülékből távolítsa el.** *Egy pillanatnyi figyelmetlenség a sövénynyíró használatánál súlyos sérülésekhez vezethet.*
- **A sövénynyíró álló kés mellett a fogantyúján fogja.** **A sövénynyíró szállítása vagy tárolása esetén mindig húzza fel a késvédőt.** *A készülék gondos kezelése csökkenti a kés által okozott sérülésveszélyt.*

- Az elektromos szerszámot a szigetelt fogéleleteinél tartsa, mivel a vágókés rejtett áramvezetékekkel kerülhet érintkezésbe. A vágókés áramvezető vezetékkel való érintkezése a készülék fémes részzeit feszültség alá helyezheti, és áramütést okozhat.

Biztonsági utasítások az akkumulátorhoz és a töltőkészülékhez



VIGYÁZAT!

Vigyázat – tűz- és robbanásveszély.

- A készüléket ne nyissa fel. Ez rövidzárlatot okozhat.
- A készüléket ne dobja tűzbe.
- A készüléket óvja a forróságtól és a közvetlen napsugárzástól.

A kezelésre vonatkozó biztonsági útmutatások

- A készüléket mindig kétkezesen működtesse.
- A vágóműtől tartsa a testrészeit és a ruházatát távol.
- A levágott fűvet csak álló motornál távolítsa el.
- A készüléktől való eltávolítás / a készülék szállítása esetén:
 - A készüléket kapcsolja ki
 - Az akkumulátort vegye ki
 - Késvédő felhelyezése
- A készüléket soha se fogja meg a vágókésnél.
- A készüléket csak a fogantyújánál hordja.
- A sérülések elkerülése érdekében munka előtt a nyírandó sövényt vizsgálja meg elrejtett tárgyak szempontjából, mint pl.: drótkerítés.
- Rendszeresen ellenőrizze a készülék előírás szerű állapotát.
- Ne használjon tisztító-, ill. oldószereket. Ezekel helyrehozhatatlan kárt okozhat a készülékben.
- Használat után vegye ki az akkumulátort, és ellenőrizze, hogy nincs-e sérülés a gépen.
- Az elektromos meghibásodásokat csak engedélyezett szakműhelyekkel javíttassa.



FIGYELMEZTETÉS!

Ez az elektromos szerszám a működés során elektromágneses mezőt gerjeszt. Ez a mező bizonyos körülmények esetén károsan hathat ki az aktív és passzív orvosi implantátumokra.

A súlyos vagy halálos sérülések veszélyének csökkentése érdekében, az orvosi implantátumokkal rendelkező személyek számára azt javasoljuk, hogy az elektromos szerszám használata előtt kérdezze meg az orvosát és az orvosi implantátum gyártóját.

ÜZEMBE HELYEZÉS



FIGYELEM!

Üzembe helyezés előtt mindig végezzen szemrevételezéses ellenőrzést.



FIGYELEM!

Ne használjon sérült akkumulátorokat. Tűzveszély!



VIGYÁZAT!

Tűz- és robbanásveszély

A töltőkészülék a töltési folyamat során felmelegszik. Ne működtesse könnyen gyúlékony talajon vagy gyúlékony környezetben.

Akkumulátor feltöltése

Az akkumulátor töltésével kapcsolatban lásd a töltőberendezés és az akkumulátor saját használati útmutatóját.

Helyezze be az akkumulátort .

1. Az akkumulátort tolja rá a vezetőre, hogy az akkumulátor érintkezőhüvelye biztosan üljön a készülék érintkeződugaszán (2).

Vegye ki az akkumulátort

1. Nyomja meg a reteszelést (6-1).
2. Húzza ki az akkumulátort a készülékből.

HASZNÁLAT

A sövénynyíró beindítása

1. Vegyen fel biztonságos állást.
2. Egy kézzel az első markolatot, majd másik kézzel a hátsó markolatot fogja meg.
3. Nyomja mind a két kapcsolót a markolatkenyelen (3-1, 3-2); a készülék beindul.

4. A munkavégzés során mindkét kapcsolót tartsa nyomva.
5. Amint elengedett egy kapcsolót, a sövényvágó lekapcsol.

MUNKAUTASÍTÁS

- Mindig előbb a sövény két oldalát, majd a tejet nyírja. Ily módon a levágott anyag nem eshet a még le nem vágott területekre (5).
- A sövényeket mindig trapézformájúra kell vágni. Ez megakadályozza az alsó ágak megkopaszodását.
- A levágott fűvet csak álló motornál távolítsa el.
- A készüléktől való eltávozás / a készülék szállítása esetén:
 - A készüléket kapcsolja ki
 - Az akkumulátort vegye ki
 - Késvédő felhelyezése
- Használat után vegye ki az akkumulátort, és ellenőrizze, hogy nincs-e sérülés a gépen.

KARBANTARTÁS ÉS ÁPOLÁS



FIGYELEM!

Javítási munkákat csak kompetens szakuzemek vagy a mi AL-KO szerveink végezhetnek.



FIGYELEM!

A készüléken történő minden munka előtt az akkumulátort vegye ki.



VIGYÁZAT!

Sérülésveszély!

A vágókésen végzett karbantartási és gondozási munkáknál mindig viseljen munkakesztyűt!

1. A vágókést és a burkolatot minden használat után kefével vagy kendővel tisztítsa meg. Tilos vizet és/vagy agresszív tisztítószerrel használni - korrózióveszély!
2. Olajozza be a késpengét megfelelő védőolajjal.

3. Ellenőrizze minden csavar rögzülését.
4. A végőkést rendszeresen ellenőrizze. A következő esetekben forduljon AL-KO szervizhez:
 - Hibás vágókés
 - Tompa vágókés
 - Túlzott kopás

TÁROLÁS



A késvédő a sövényvágó tartójaként a falra felszerelhető (4).

Ügyeljen a csavarok stabil helyzetének biztosítására!

- A készüléket és a tartozékokat minden használat után tisztítsa meg.
- A készüléket csak felhúzott késvédővel tárolja.
- Tárolja a készüléket gyermekek és illetéktelen személyek számára nem hozzáférhető helyen.
- A készüléket tárolja száraz, fagymentes helyen.
- A készülék eltávolítása előtt vegye ki az akkumulátort.

LESELEJTÉZÉS



A használaton kívüli berendezéseket, elemeket és akkumulátorokat ne helyezze a háztartási hulladék közé.

A csomagolás, a gép és a tartozékok újrahasznosítható anyagokból készültek, ezért ennek megfelelően kell leselejtezni őket.

- Az akkumulátorok ártalmatlanítása csak töltetlen állapotban történhet.
- A felhasználó köteles visszaadni az elemeket és az akkumulátorokat. Ez az értékesítési helyen, pénzvisszafizetés nélkül történik.

A leselejtezési lehetőségek:

- a szakkereskedésben.
- CCR jelzésű hulladékudvarban

HIBAELHÁRÍTÁS

Hiba	Lehetséges ok	Megoldás
A készülék nem működik	A motorvédő kapcsoló aktív-záródott Az akkumulátor lemerült Az akkumulátor nincs a helyén, vagy a helyéről kioldott	Várjon, amíg a motorvédő kapcsoló ismét bekapcsolja a készüléket. Töltse fel az akkumulátort Ellenőrizze az akkumulátor elhelyezkedését és rögzülését
A készülék szakadozottan működik	A be/ki kapcsoló hibás Belső hiba	Forduljon AL-KO szervizhez
A készülék túlterhelt	Védőmechanizmus	Lásd a biztonsági és védelmi be- rendezések fejezetet
A kés felforrósodik	Hiányzó kenés A kés tompa Csorbaságok a késen	A kést enyhén olajozza meg Forduljon AL-KO szervizhez Forduljon AL-KO szervizhez
Az akkumulátor üzemideje jelentősen csökken	Az akkumulátort süssé ki, mivel hosszabb ideje nem használta Az akkumulátor élettartama letelt Hiányzó kenés Tompá vagy sérült kés	Töltse fel az akkumulátort Cserélje az akkumulátort. Csak a gyártó eredeti tartozékait használja. A kést enyhén olajozza meg Forduljon AL-KO szervizhez
Az akkumulátor nem tölthető	A töltődugasz vagy az érintkezőhüvely szennyezett Az akkumulátor vagy a töltőkészülék hibás	Rendelje meg a pótalkatrészeket a pótalkatrész-katalógusból
Készülék vibrál	Belső hiba	Forduljon AL-KO szervizhez



Olyan hibák esetében, amelyek nem szerepelnek ebben a táblázatban vagy saját maga nem tudja kijavítani, forduljon az illetékes vevőszolgálatunkhoz.

GARANCIA

A berendezés esetleges anyag- és gyártási hibáinak elhárítása javítással vagy alkatrészcserevel történik a törvényben előírt jótállási időn belül. A jótállási határidőt azon ország jogrendszere határozza meg, ahol a berendezést vásárolták.

A garancia kizárólag akkor érvényes, ha

- betartják a kezelési útmutatóban leírtakat,
- szakszerűen használják a berendezést,
- csak eredeti pótalkatrészeket használnak.

A garancia nem érvényes

- önhatalmú javítási próbálkozás,
- önhatalmú műszaki módosítás,
- nem rendeltetésszerű használat esetén.

A garancia nem vonatkozik:

- a használatból eredő festékhibákra,
- a kopó alkatrészekre, amelyek a pótalkatrész-katalógusban be annak keretében [xxx xxx (x)]
- belső égésű motorokra (ezekre a motorgyártó cég garanciális rendelkezései érvényesek).

A garancia az első végfelhasználó vásárlásától lép életbe. Az időpont meghatározásakor a fizetési bizonylaton szereplő dátum a mérvadó. A garanciajeggyel és az eredeti fizetési bizonylattal forduljon a szakkereskedéshez vagy a legközelebbi hivatalos ügyfélszolgálathoz. A vevő eladóval szembeni kötelezettségeinek jogainak törvényes érvényesítési lehetőségeit a jelen nyilatkozat nem befolyásolja.

EK-MEGFELELŐSÉGI NYILATKOZAT

A nyilatkozzal tanúsítjuk, hogy a jelen termék általunk forgalmazott változata megfelel a harmonizált EU-irányelvek, valamint az EU-biztonsági szabványok és termékspecifikus szabványok rendelkezéseinek.

Termék

Akkumulátoros sövénynyíró

Típus

HT 36 Li

Sorozatszám

G 2412415

Hangteljesítményszint

EN ISO 3744

mért / garantált

84 / 87 dB(A)

Gyártó

AL-KO Geräte GmbH

Ichenhauser Str. 14

D-89359 Kötz

EU-irányelvek

2006/42/EK

2004/108/EK

2000/14/EK

2011/65/EK

Megfelelőségi értékelés

2000/14/EK, VI. melléklet

Meghatalmazott

Andreas Hedrich

Ichenhauser Str. 14

D-89359 Kötz

Harmonizált szabványok

EN 60745-1

EN 60745-2-15

EN 55014-1

EN 55014-2

EN 61000-3-2

EN 61000-3-3

EN 62233

Kötz, 2014.08.13.



Wolfgang Hergeth
ügyvezető igazgató

Bejelentett szervezet

TÜV Industrie Service GmbH

TÜV Süd Gruppe

Westendstraße 199

80686 MÜNCHEN

NÉMETORSZÁG

Heckenschere HT 36 Li

Art. Nr. 113 331

AL-KO

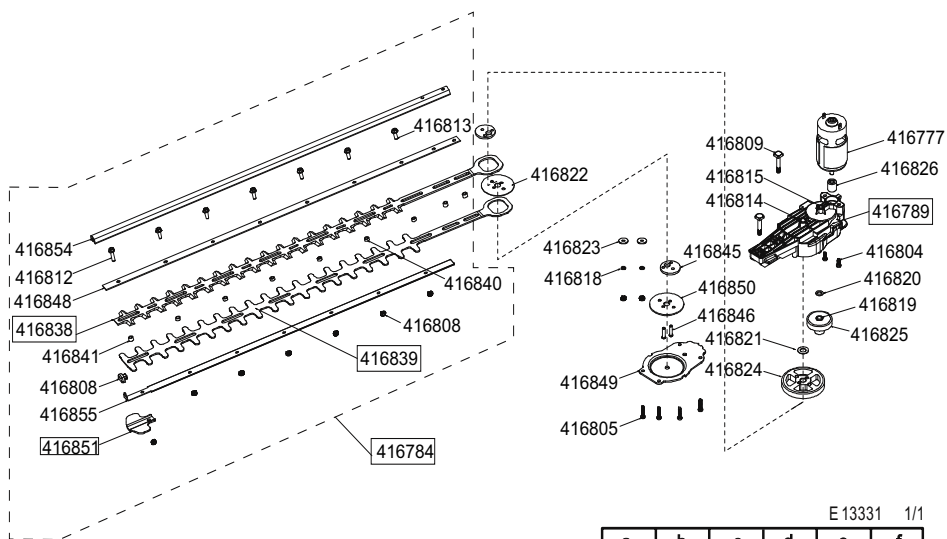
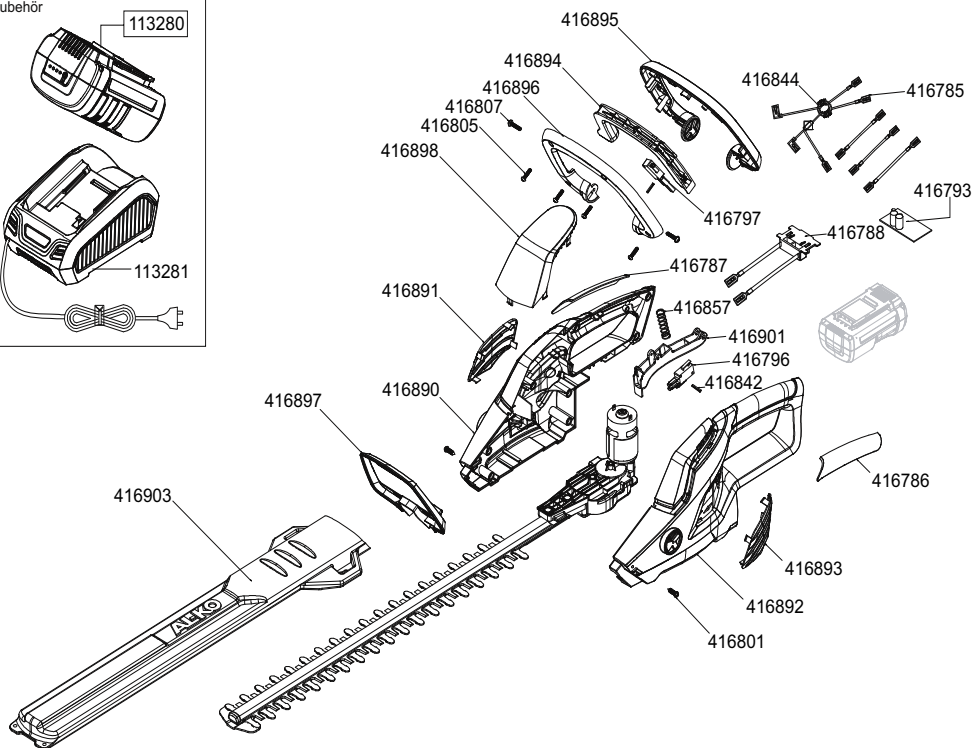
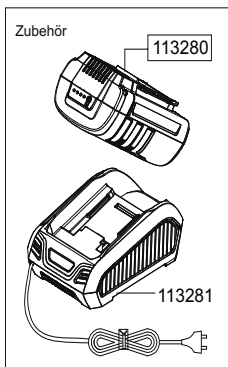

E 13331 1/1

a	b	c	d	e	f
*	*	*	*	*	*

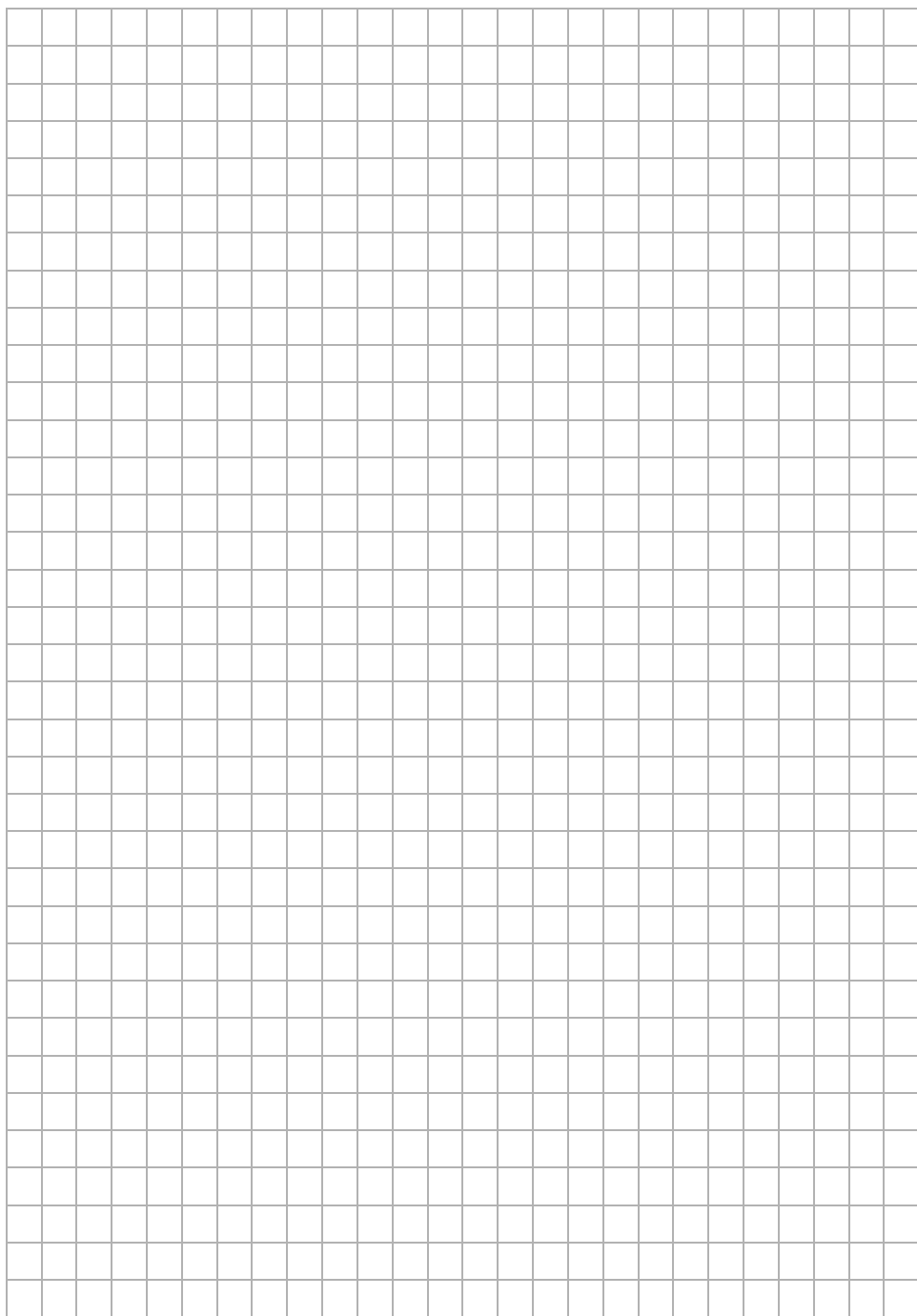

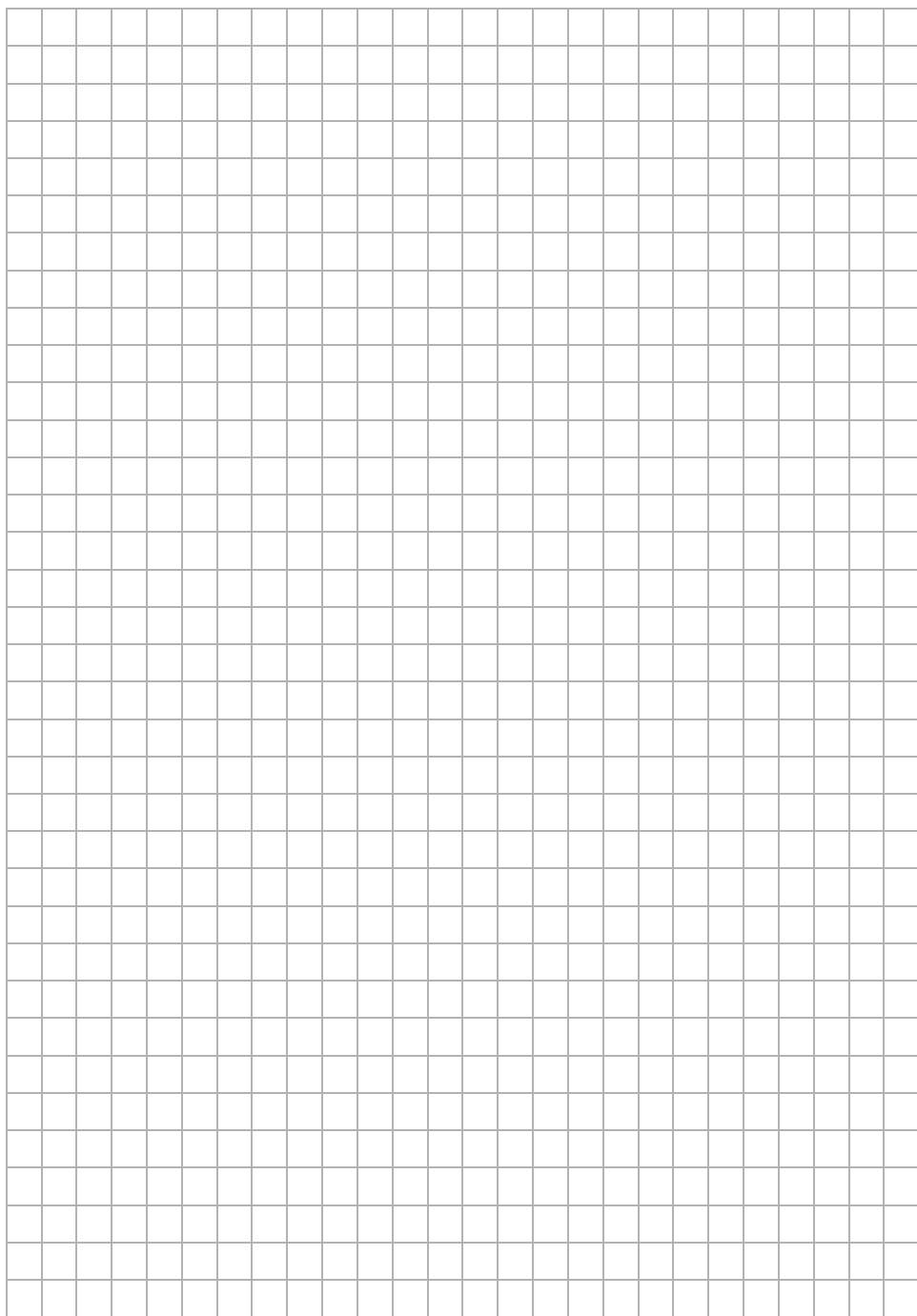

Country	Company	Telephone	Fax
A	AL-KO KOBER Ges.m.b.H.	(+43)3578/2515-100	(+43)3578/2515-31
AUS	AL-KO INTERNATIONAL Pty. Ltd.	(+61) 3/9767-3700	(+61) 3/9767-3799
B / L	Eurogarden NV	(+32)16/805427	(+32)16/805425
BG	Valerii S&M Group SJ	(+359)2 942 34 02	(+359)2 942 34 10
CH	AL-KO KOBER AG	(+41)56/418-31 53	(+41)56/4183160
CZ	AL-KO KOBER Spol. S.R.O.	(+420)3 82 / 21 03 81	(+420)3 82 / 21 27 82
D	AL-KO GERÄTE GmbH	(+49)8221/203-0	(+49)8221/97-8199
DK	AL-KO GINGE A/S	(+45)98 82 10 00	(+45)98 82 54 54
EST/LT/LV	SIA AL-KO KOBER	(+371)67/627-326	((+371)67/807-018
F	AL-KO S.A.S.	(+33)3/8576-3500	(+33)3/8576-3581
GB	Rochford Garden Machinery Ltd.	(+44)1963/828050	(+44)1963/828052
H	AL-KO KFT	(+36)29/53 70-50	(+36)29/5370-51
HR	Brun.ko.-prom d.o.o.	(+385)1 3096 567	(+385)1 3096 567
I	AL-KO KOBER GmbH / SRL	(+39)0 39/9 32 9-3 11	(+39)0 39/9 32 9-3 90
IN	AGRO-COMMERCIAL	(+91)3322874206	(+91)3322874139
IQ	Avro Gulistan Com	(+946)750 450 80 64	
IRL	Cyril Johnston & Co. Ltd.	(+44)2890813121	(+44)2890914220
LY	ASHOFAN FOR AGRICULT. ACC.	(+218)512660209	(+218)512660209
MA	BADRA Sarl	(+212)022447128	(+212)022447130
MK	Techno Geneks	(+389)2 2551801	(+389)2 2520175
N	AL-KO GINGE A/S	(+47)64/86-2550	(+47)64/86-2554
NL	O.DE LEEUW GROENTECHNIEK	(+31)38/444 6160	(+31)38/444 6358
PL	AL-KO KOBER Sp. z.o.o.	(+48)61/816-1925	(+48)61/816-1980
RO	SC PECEF TEHNICA SRL	(+40)344 40 30 30	(+40)244 51 44 86
RUS	OOO AL-KO KOBER	(+7)499/16708-42	(+7)499/96600-00
RUS	ZAO AL-KO St. Petersburg GmbH	(+7)812/446-1084	(+7)812/446-1084
S	GINGE Svenska AB	(+46)31/57-3580	(+46)31/57-5620
SK	AL-KO KOBER Slovakia Spol. S.R.O.	(+421)2/4564-8267	(+421)2/4564-8117
SLO	Darko Opara s.p.	(+386)1 722 58 50	(+386)1 722 58 51
SRB	Agromarket d.o.o.	(+381)34 308 000	(+381)34 308 16
TR	ZIMAS A.S.	(+90)232 4580586	(+90)232 4572697
UA	TOV AL-KO KOBER	(+380)44/392-07-08	(+380)44/392-07-09